

Ceník 2024-2025

Split/Sky Air



Ceny a technické informace o produktech Split, Multisplit a Sky Air

Obsah

UNIKÁTNÍ Novinky	3	Kazetové jednotky	
Stand By Me	4	FCAHG-H High COP s kruhovým výdechem	45
DCS residential	5	FCAAG-B s kruhovým výdechem	46-47
Připojení	6	FFA-A9 s plochým dekoračním panelem	48
Standardní řada Split		Kanálové podstropní jednotky	
Vlastnosti a popis funkcí	8	Vícezónová sada pro jednotky do podhledu	50
Přehled vlastností a funkcí	9	FDXM-F9	52-53
Přehled řady	10	FBA-A(9) & ADEA-A	54-55
Ururu Sarara FTXZ	12	NOVINKA FDA-A	56
DAIKIN Emura FTXJ	13	Sky Air volně stojící jednotky	
NOVINKA Stylish FTXA	14	FNA-A9 vestavěné parapetní jednotky	57
NOVINKA Perfera W FTXM	15	FVA-A	58
NOVINKA Perfera F FVXM	16	Aplikace SkyAir Twin, Triple, Double-Twin	
NOVINKA Comfora FTXP	17	RZAG / RZASG / RZA	59
Sensira FTXF	18	Kombinace pro standardní aplikace	60
Sensira FTXC	19	Kombinace pro aplikace technického chlazení	61
Řada Nepura	20	MXM a MWXM multi kombinace	
NOVINKA Přehled řady	20	pro vnitřní jednotky Sky Air	62
NOVINKA Emura FTXTJ	21	Příslušenství pro Sky Air	
NOVINKA Stylish FTXTA	22	Jednotlivé řídicí systémy	63
NOVINKA Perfera W FTXTM	23	Centrální řídicí systém s připojením na Cloud	64
NOVINKA Perfera F FVXTM	24	Centrální ovládání	66
NOVINKA Comfora FTXTP	25	Kombinační tabulky ovládacího příslušenství pro vnitřní jednotky SkyAir	68-69
Multi aplikace		Technická data – venkovní jednotky	71
2/3/4/5MXM	27	RXM-R(9)	71
2/3MXF	27	RZAG-N & RZAG-A Sky Air Alpha řada venkovních jednotek	72
Multi+ 4MWXM + EKHWET	29	RZASG-M Sky Air Advance řada venkovních jednotek	73
Hybridní tepelné čerpadlo Daikin Altherma	30	AZAS-M & ARXM-R Sky Air Active řada venkovních jednotek	74
NOVINKA HomeHub	32	RZA-D	75
Příslušenství pro Split	34	Možnosti venkovních jednotek Sky Air	76
Sky Air A s chladivem R32 přehled párových aplikací - technická data a ceny	36-39	ERQ invertorové kondenzační jednotky	77
Vnitřní jednotky a párové kombinace	40	NOVINKA Vzduchové clony Biddle	78
Nástěnné jednotky		Větrání	80
FAA-B & FTXM-R	40	VAM-FC9 & VAM-J8 rekuperační jednotky	80
Podstropní jednotky		GSIEKA elektrické ohřívače pro jednotky VAM	80
FHA-A(9)	41	Plug & Play větrací jednotka se zpětným získáváním tepla	81
NOVINKA FUA-A	43	Daikin Service & Solutions	82
		Všeobecné obchodní podmínky	86



Všechny klimatizace Daikin uvedeny v tomto dokumentu jsou vybaveny Daikin kompresory s invertní technologií vyvinoutou tak, aby poskytovala vynikající výkon s nejnižší možnou sezónní spotřebou energie.

POZNÁMKY: Všechny jednotky uvedené v tomto ceníku jsou provozovány s chladivem R32 a obsahují fluorované skleníkové plyny. R32 má potenciál globálního oteplování 675. Únik chladiva přispívá ke změně klimatu. Chladivo s nižším potenciálem globálního oteplování (GWP) přispěje k menšímu globálnímu oteplování, než chladivo s vyšším GWP, pokud unikne do atmosféry. To znamená, že kdyby 1 kg tohoto chladiva unikl do ovzduší, pak je dopad na globální oteplování 675 krát vyšší než 1 kg CO₂, po dobu 100 let. Nikdy se nepokoušejte zasahovat do chladicího okruhu sami nebo výrobek sami nerozebírejte, vždy se obraťte na proškoleného odborníka.

Podrobnosti o jednotce: Provozní rozsah viz samostatný výkres. | Elektrické údaje viz samostatný výkres. | Jmenovité chladicí výkony jsou založeny na: vnitřní teplotě: 27°CDB/19°CWB, venkovní teplotě 35°CDB, ekvivalentní potrubí chladiva: 5 m, rozdíl hladin: 0 m. | Jmenovité topné výkony jsou založeny na: vnitřní teplotě: 20°CDB, venkovní teplotě: 7°CDB/6°CWB, ekvivalentním potrubí chladiva: 5 m, rozdíl hladin: 0 m. | EER/COP podle Eurovent 2012, pouze pro použití mimo EU. | MFA - slouží k volbě jističe a zemního píerušovače (jističe proti zemnímu svodu).

Doporučené prodejní ceny platné od 1. dubna 2024 a neaktuálnější produktová data naleznete v technických listech jednotek (anglicky „databook“) na stránce my.daikin.eu. Všechny předchozí ceny již nejsou platné. Všechny ceny jsou uvedeny v CZK bez DPH. Obchodní podmínky naleznete na webu www.daikin.cz. Vyhrazujeme si právo na tiskové chyby a změny modelů. Ceník je určen pouze pro "B2B" (Business to Business) pro využití Daikin obchodním partnerům a nesmí být poskytován ani zpřístupněn veřejnosti.

Novinky



str.13

Daikin Emura Design, který mluví sám za sebe

- › K dispozici v bílé, stříbrné a černé barvě
- › Zjednodušené dálkové ovládání se zaměřením na nejdůležitější funkce
- › Venkovní jednotka s novým designem mřížky, vhodná pro použití v systému split i multisplit

perfera



str. 15 **NOVINKA** Nástěnná jednotka Perfera

- › Nadčasový design
- › Účinnost až A+++ pro chlazení a vytápění
- › Jediná funkce vytápění: Heat boost
- › Dvojitá konstrukce klapky pro lepší rozložení teploty
- › Zaručená kvalita vzduchu v interiéru díky technologii Flash Streamer
- › Vestavěný WiFi modul s plnou kompatibilitou s DCS Residential
- › Tichý provoz: hladina akustického tlaku pouhých 19 dBA
- › Kompatibilní s celým multi portfoliem



str. 5 **NOVINKA** DCS residential - Vzdálené monitorování a servis

- › Aktivujte vzdálené monitorování prostřednictvím profesionálního portálu
- › Získejte automatické upozornění v případě problémů
- › Kontrolujte jednotku optimalizujte její nastavení
- › Kontrolujte údaje o teplotě, spotřebě energií a chybových kódech.

SkyAir Active-series
BLUEEVOLUTION



NOVINKA Nové kombinace série Sky Air Active

- › Venkovní jednotky AZAS jsou nyní kombinovatelné s FHA71~140A9 a FVA100~140A
- › Ideální řešení pro rušné prostory a malé obchody
- › Maximální délka potrubí až 30 m

UV 
STREAMER

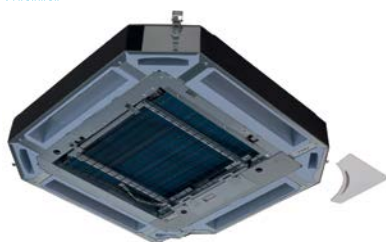

str. 44 **NOVINKA** Sada UV Streamer BAEF125AWB

- › Čistí vzduch od škodlivin, jako jsou viry, bakterie a jemný prach, zápachy, alergeny atd., což zajišťuje zdravý a čistý vzduch v místnosti.
- › Díky funkci Catch and Clean odstraní až 99,9 % virů během 30 minut
 - Vysoce účinný filtr ISO ePM1 60 % (F7)
 - UV světlo a technologie Streamer pro čištění a rozklad znečišťujících látek
- › Lze namontovat do stávajících instalací
- › Lze použít s dekoračními panely BYCQ140E a BYCQ140EW

Stand By Me,

Cesta ke spokojenosti zákazníka



Je čas relaxovat. S novými zákaznickými servisními programy Instalace Daikin a Stand By Me můžete odpočívat s jistotou, že máte výhodu nejvyššího komfortu, energetické účinnosti, využitelnosti a služeb na trhu. Servisní program Stand By Me vás zbaví starostí a poskytuje zdarma prodloužení záruky, rychlou reakci poskytovatelů služeb Daikin a další záruky pro určité díly.



Zdarma prodloužená záruka



První výhodou servisního programu **Stand By Me** je bezplatné prodloužení záruky:

- Vztahuje se na práci i součástky
- začíná okamžitě po registraci



Rychlá reakce servisních partnerů Daikin

Servisní partneři Daikin jsou automaticky upozorněni, když zákazník registruje své zařízení na www.standbyme.daikin.eu a potřebuje údržbu.

Vašemu zákazníkovi je zaručena:

- rychlá a spolehlivá služba
- správa všech informací vztahujících se k zařízení, jako je registrace dokumentů, záznamy o návštěvách, záznamy o údržbě atd.
- chybové kódy v reálném čase informují servisního partnera o možných problémech

Aplikace E-Care



Aplikace Daikin E-Care se snaží usnadnit život montážním technikům produktů Daikin. Můžete se registrovat v nástroji Stand By Me naskenováním QR kódu, snadno konfigurovat instalaci vašeho systému vytápění a řešit potíže v části E-Doctor.

NOVINKA

Objednejte požadované **náhradní díly** prostřednictvím aplikace E-Care a aktualizujte nastavení vaší instalace pomocí **USB flash** disku a vyhněte se jakékoli možné chybě při uvádění vaší instalace do provozu díky snadnému vedení **asistenta pro uvedení do provozu**

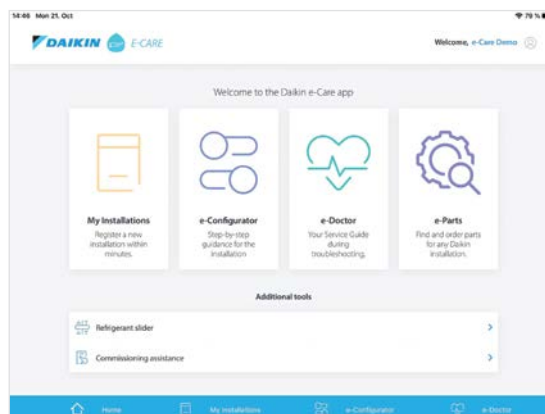

DCS residential

Vzdálené monitorování a servis

Na profesionálním portálu je možné aktivovat vzdálené monitorování, které umožní dohlížet na instalace a sledovat různé parametry odkudkoliv. Z instalovaného zařízení je zasíláno automatické upozornění, pokud není něco v pořádku. Optimalizací nastavení lze zvýšit komfort na dálku, čímž se ušetří čas a zákazníkům jsou poskytovány lepší služby.



Jak získat přístup?

Prostřednictvím aplikace E-Care v portálu Stand By Me Pro.

Co očekávat?

Vzdálené monitorování a servis zařízení na základě souhlasu zákazníka.

- › Ovládání jednotky a změna nastavení.
- › Monitorování teploty, spotřeby energie a chybových kódů.

	Popis	DCS lite
OVLÁDÁNÍ	Zapnutí/ vypnutí jednotky	●
	Provozní režim	●
	Nastavení teploty	●
	Rychlost ventilátoru	●
	Režim Econo	●
	Rozvrhy	●
	Flash streamer	●
	Výkonnostní mód	●
	Komfort	●
	Horizontální výkyvy	●
	Vertikální výkyvy	●
	Kontrola na požádání	●
	Režim dovolené	●
MONITOROVÁNÍ	Vnitřní teplota	●
	Venkovní teplota	●
	Spotřeba energie	●
	Stav a kód chyby	●
	Číslo modelu adaptéru	●
	Sériové číslo adaptéru	●

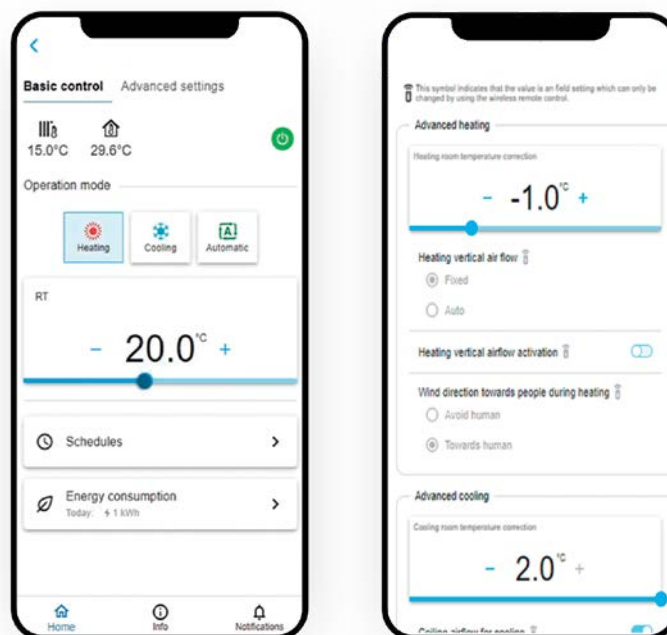



Připojení

BLUEEVOLUTION

Aplikace Onecta dokáže ovládat a monitorovat až 50 splitových klimatizačních jednotek. Všechny jednotky řady Blueevolution lze připojit k aplikaci Onecta.

Adaptéry pro Onecta app

		WiFi adaptéry								
Vnitřní jednotka		BRP069B41	BRP069B42	BRP069B45	BRP069C47	BRP069A61	BRP069A62	BRP069C81	BRP069C82	
SPLIT	Ururu Sarara (FTXZ-N)		•							
	Stylish (C/FTXA-C)				WiFi adaptér integrovaný v jednotce					
	Daikin Emura (FTXJ-A)				WiFi adaptér integrovaný v jednotce					
	Perfera W (C/FTXM-A/R)				WiFi adaptér integrovaný v jednotce					
	Comfora (FTXP-N(9))				Vestavěný WiFi modul nebo adaptér dodávaný s jednotkou					
	Sensira (FTXF-D)			•						
	Sensira (FTXF-E)				•					
	Sensira (FTXC-D)			•						
	Perfera F (FVXM-A9)									
	Nepura Emura (FTXTJ-A)									
	Nepura Stylish (FTXTA C)									
	Nepura Perfera W (FTXTM-S)									
	Nepura Perfera F (FVXTM-A)									
	Nepura Comfora (FTXTP-N)									
	SKY AIR	Altherma Hybrid Multi +					•	•		
Kazetové jednotky s kruhovým výdechem (FCAHG-H, FCAG-B)									•	
kazetová jednotka s plochým dekoračním panelem (FFA-A9)								•		
FDXM-F9								•		
FBA-A(9)								•		
FDA-A								(1)	(2)	
ADEA-A								•		
FHA-A(9)								•		
FUA-A								•		
FAA-B								•		
FVA-A								•		
FNA-A9								•		
Cena adaptéru	CZK	724,-	724,-	948,-	1.439,-	7.323,-	4.748,-	4.796,-	2.656,-	

(1) pro FDA125A
(2) pro FDA200-250A

Kontrola

Kontrolujte provozní režim, teplotu, čištění vzduchu, rychlost ventilátoru a směr proudění.



Plánování

Rozvrhněte si teplotu, provozní režim a rychlost ventilátoru.

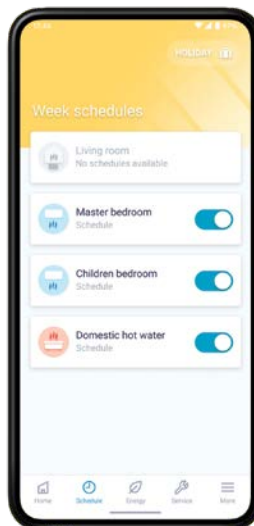

Sledování

Sledujte spotřebu energie, nastavte prázdninový rozvrh.

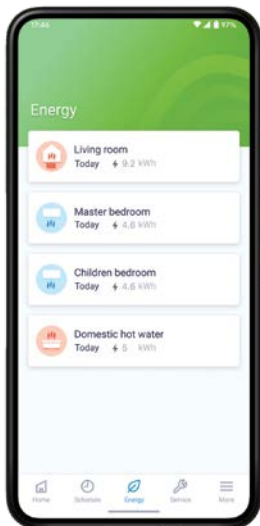

Identifikace

Identifikujte všechny pokoje ve vašem domě.

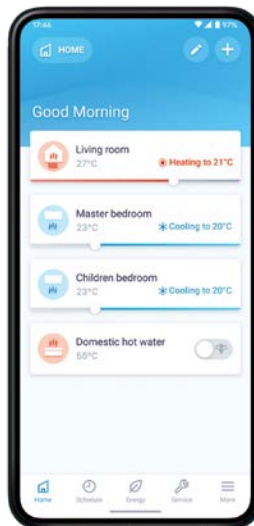

Intuitivní online a hlasové ovládání

Kontrolujte svůj systém s maximálním komfortem pouze hlasem. Nastavte hlavní funkce jako je teplota, provozní režim, rychlost ventilátoru a další funkce pomocí Amazon Alexa nebo Google Assistant.

Vaše pro Vás

- › Přístup k různým funkcím pro řízení klimatu
- › Spravujte teplotu, provozní režim, čištění vzduchu a ventilátory s interaktivním termostatem
- › Vytvářejte různé provozní plány a režimy
- › Monitorujte spotřebu energie

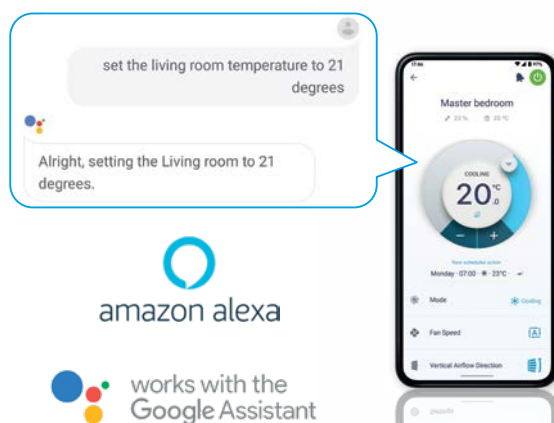

Účinnost



Ekonomický režim

Úspora energie a nákladů pokud jiné spotřebiče vyžadují velký výkon, tento režim optimalizuje spotřebu bez snížení účinnosti.



Senzor pohybu

Detekce pohybu probíhá ve 2, 3 nebo 4 směrech s závislosti na typu jednotky. Pokud není v místnosti rozpoznána osoba, tak se jednotka automaticky přepne do usporného režimu.



Samočistící filtr

Automatické čištění filtru zaručuje, že se na filtru jednotky nehromadí prach a klesá tak potřeba údržby.



Úspora během pohotovostního režimu

Spotřeba energie se v pohotovostním režimu sníží přibližně o 80 %.

Provoz



Komfortní režim

Zaručuje provoz bez průvanu tím, že zabraňuje proudění teplého nebo studeného vzduchu přímo na osoby.



Výkonný režim

Pokud je teplota v místnosti příliš vysoká/nízká, lze ji zchladit/rychle ohřát. Po vypnutí režimu Powerful se jednotka vrátí do přednastaveného režimu.



Automatické přepínání chlazení a vytápění

Automatická volba vytápění nebo chlazení pro dosažení nastavené teploty.



Tichý provoz vnitřní jednotky

Provoz vnitřní jednotky lze snížit o 3 dB (A).



Pohodlný režim spánku

Automaticky upravuje teplotu podle ideálního nastavení pro noc nebo spánek.



Tichý provoz venkovní jednotky

Provoz venkovní jednotky lze snížit o 3 dB (A).



Logika krbu

Při instalaci v blízkosti topného zařízení (např. krbu nebo trouby) kdy je dosaženo nastavené teploty, ventilátor běží dál, aby dosáhl rovnoměrné teploty v celém domě.



Heat boost

Nastavené teploty se dosáhne o 14 % rychleji než u běžného vzduchového ventilátoru a místnost se tak v případě potřeby rychleji vyhřeje.



Heat plus

Sálavé teplo z horní části jednotky se šíří po dobu 30 minut před návratem k předchozímu nastavení.



Podlahové vytápění

Teplý vzduch se rozvádí ze spodní části jednotky a ohřívá tak podlahu v celé místnosti.

Čištění vzduchu



Flash Streamer*

Patentovaná technologie čištění vzduchu společnosti Daikin zachycuje viry, alergeny (například pylové a plísňové alergeny) a obtěžující látky ze vzduchu a rozkládá je.



Titan-apatitový deodorantní filtr

Rozkládá a čistí vzduch v místnosti od obtěžujících pachů.



Stříbrný filtr pro odstraňování alergenů a čištění vzduchu

Bezproblémově zachycuje a zbavuje vzduch v místnosti alergenů, jako je pyl a roztoči z 99 %.



Vzduchový filtr

Bezproblémově odstraňuje částice přenášené vzduchem, čímž zajišťuje, že vzduch v místnosti je čistý.

Průtok vzduchu



3D proudění vzduchu

Kombinace vertikálního a horizontálního automatického kývání klapek pro cirkulaci vzduchu odvádí proud teplého nebo chladného vzduchu do rohů místnosti.



Inteligentní tepelný senzor

Senzor, který pracuje společně s Coanda efektem, snímá místnost a teplotu vzduchu a dává jednotce signál, aby buď nasměrovala proudění vzduchu směrem od osob, nebo směřuje proudění vzduchu na nerovnoměrný pohyb osob.



Coanda efekt

Speciálně navržené klapky jsou k dispozici jak pro vytápění, tak pro chlazení. Soustředí a optimalizují proudění vzduchu, aby byl zajištěn maximální dosah i ve větších místnostech



Vertikální automatický výkyv

Automatický vertikální pohyb klapek pro rovnoměrnou distribuci vzduchu a teploty v celé místnosti.

Regulace vlhkosti



Ururu - zvlhčování

Speciálně navržený modul ve venkovní jednotce bezproblémově zvlhčuje čerstvý vzduch přiváděný do místnosti, čímž zvyšuje hladinu vlhkosti v místnosti.



Sarara - odvlhčování

Jedinečný dvojitý výměník tepla ve vnitřní jednotce nejprve ochladí vzduch procházející skrz něj, aby došlo ke kondenzaci a odstranění vlhkosti, poté ho ohřívá zpět během což vede k odvlhčování vzduchu bez pocitu průvanu, což je ideální pro letní období.



Vysušovací program

Snižuje úroveň vlhkosti v místnosti, aniž by ovlivňoval její teplotu.

Řízení a plánování



Aplikace Onecta

Řízení provozu prostřednictvím aplikace Onecta včetně hlasového ovládání prostřednictvím Google Assistant a Amazon Alexa.



Týdenní časovač

Časovač lze nastavit tak, aby zahájil provoz kdykoli na denní nebo týdenní bázi.



24hodinový časovač

Časovač lze nastavit tak, aby začal chladit/ohřívát kdykoli během 24 hodin.

Další funkce



Spolehlivý provoz až do -30 °C

Pro regiony se chladnými zimními podmínkami je zajištěn bezproblémový provoz až do -30 °C.



Multi aplikace

K dispozici pro multi aplikace.

Přehled vlastností a funkcí

		Standardní řada							Řada Nepura							
		Ururu Sarara	Emura	Stylish	Perfera W	Perfera F	Comfora	Sensira FTXF	Sensira FTXC	FDXM-F9	Emura	Stylish	Perfera W	Perfera F	Comfora	
Účinnost	Ekonomický režim	•	•	•	•	•	•	•			•	•	•	•	•	
	Snímač detekce pohybu pro 2 oblasti				•								•			
	Snímač detekce pohybu pro 3 oblasti	•														
	Úspora energie během pohotovostního režimu	•	•	•	•	•	•	•	•		•	•	•	•	•	
	Režim odchodu z domácnosti									•						
	Režim nočního nastavení		•	•	•	•	•				•	•	•	•	•	
	Pouze ventilátor	•	•	•	•	•	•	•	•	•	•	•	•	•	•	
	Filtr s automatickým čištěním	•								•*						
	Provoz	Komfortní režim	•	•	•	•		•	•			•	•	•		•
		Výkonný režim	•	•	•	•	•	•	•	•		•	•	•	•	•
Automatické přepínání chlazení/vytápění		•	•	•	•	•	•	•	•		•	•	•	•	•	
Hlučnost na úrovni šepotu		•	•	•	•		•									
Téměř neslyšný provoz			•	•	•	•	•				•	•	•	•		
Tichý provoz vnitřní jednotky		•	•	•	•	•	•	•			•	•	•	•	•	
Komfortní režim spánku		•							•							
Tichý provoz venkovní jednotky		•	•	•	•	•	•				•	•	•	•		
Logika krbu											•	•	•			
Funkce Heat Boost			•		•	•					•	•	•	•		
Funkce Heat Plus					•								•			
Vyhřívání podlahy					•								•			
Čištění vzduchu	Flash Streamer**	•	•	•	•	•					•	•	•			
	Deodorizační filtr s apatitem titanu	•	•	•	•	•	•		•		•	•	•	•	•	
	Filtr se stříbrem pro odstranění alergenů a čištění vzduchu		•	•	•	•	•				•	•	•	•		
	Vzduchový filtr	•	•	•	•	•	•	•	•	•	•	•	•	•	•	
Průtok vzduchu	3-D průtok vzduchu	•	•	•	•		•				•	•	•			
	Vertikální automatické kývání	•	•	•	•	•	•	•			•	•	•	•	•	
	Horizontální automatické kývání	•	•	•	•		•				•	•	•			
	Automatické otáčky ventilátoru	•	•	•	•	•	•	•	•		•	•	•	•	•	
	Otáčky ventilátoru	6	5	5	5	5	5	3	5	3	5	5	5	5	5	
	Inteligentní snímač teploty		•	•							•	•				
Účinek Coanda	(pouze chlazení)	(chlazení a vytápění)	(chlazení a vytápění)							(chlazení a vytápění)	(chlazení a vytápění)					
Regulace vlhkosti	Ururu – zvlhčování	•														
	Sarara – odvlhčování	•														
	Program vysoušení		•	•	•	•	•	•	•	•	•	•	•	•	•	
Řízení a plánování	Možnost připojení k WiFi / Onecta	•*	•	•	•	•	•	•*	•*	•*	•	•	•	•	•	
	Týdenní časovač		•	•	•	•				•	•	•	•	•	•	
	24hodinový časovač	•			•	•	•	•	•	•	•	•	•	•	•	
	Infračervený dálkový ovladač	•	•	•	•	•	•	•	•	•	•	•	•	•	•	
	Kabelový dálkový ovladač		•*	•*	•*	•				•*	•*	•*	•*	•	•	
	Centralizovaný dálkový ovladač	•	•	•	•	•				•	•	•	•	•	•	
Možnost více zón									•							
Další funkce	Automatický restart	•	•	•	•	•	•	•	•	•	•	•	•	•	•	
	Vlastní diagnostika	•	•	•	•	•	•	•	•	•	•	•	•	•	•	
	Možnost zapojení do systému multi split		•	•	•	•	(2 porty a 3 porty)	(2 porty a 3 porty)		•						
	Rozšířený provozní rozsah do -30 °C										•	•	•	•	•	

* K dispozici jako volitelný doplněk

** Technologie Flash Streamer není určena k lékařským účelům

Přehled rezidenčních Split zařízení

Řada	Vnitřní jednotka	Venkovní jednotka	Výkon (kW)		Sezónní účinnost (podle EN14825)				Akustický tlak IU (min-max, dBA)		Provozní limit (min-max)		Cena				
			Chlazení (Min/Jmen/Max)	Vytápění (Min/Jmen/Max)	Chlazení		Vytápění (Průměrné klima)		Chlazení	Vytápění	Chlazení (°CDB)	Vytápění (°CWB)	Vnitřní jednotka	Venkovní jednotka	Sada		
					Energetický štitek	SEER	Energetický štitek	SCOP/A								CZK	CZK
Ururu Sarara	FTXZ25N	RXZ25N	0,6/2,5/3,9	0,6/3,6/7,5	A+++	9,54	A+++	5,90	19-38	19-39	-10~43	-20~24	32.166,-	59.159,-	91.325,-		
	FTXZ35N	RXZ35N	0,6/3,5/5,3	0,6/5,0/9,0		9,00		5,73	19-42	38.996,-			68.021,-	107.017,-			
	FTXZ50N	RXZ50N	0,6/5,0/5,8	0,6/6,3/9,4		8,60		5,50	23-47	24-44			45.572,-	82.483,-	128.055,-		
Emura	FTXJ20AW	RXJ20A	1,3/2,0/2,6	1,3/2,5/3,5	A+++	8,75	A+++	5,15	19-39	19-39	-10~50	-20~24	27.673,-	43.579,-	71.252,-		
	FTXJ20AS	RXJ20A											29.998,-	43.579,-	73.577,-		
	FTXJ20AB	RXJ20A											28.229,-	43.579,-	71.808,-		
	FTXJ25AW	RXJ25A	1,3/2,5/3,2	1,3/2,8/4,7	A+++	8,74	A+++	5,15	19-40	19-40	-10~50	-20~24	29.141,-	45.842,-	74.983,-		
	FTXJ25AS	RXJ25A											31.367,-	45.842,-	77.209,-		
	FTXJ25AB	RXJ25A											29.724,-	45.842,-	75.566,-		
	FTXJ35AW	RXJ35A	1,4/3,4/4,0	1,4/4,0/5,2	A+++	8,73	A+++	5,15	19-41	19-41	-10~50	-20~24	34.465,-	51.809,-	86.274,-		
	FTXJ35AS	RXJ35A											37.033,-	51.809,-	88.842,-		
	FTXJ35AB	RXJ35A											35.152,-	51.809,-	86.961,-		
	FTXJ42AW	RXJ42A	1,7/4,2/5,0	1,7/5,4/6,0	A++	7,50	A++	4,60	21-45	21-45	-10~46	-15~24	40.572,-	62.170,-	102.742,-		
	FTXJ42AS	RXJ42A											44.381,-	62.170,-	106.551,-		
	FTXJ42AB	RXJ42A											41.383,-	62.170,-	103.553,-		
FTXJ50AW	RXJ50A	1,7/5,0/5,3	1,7/5,8/6,5	A++	7,33	A++	4,60	24-46	24-46	-10~46	-15~24	42.723,-	69.999,-	112.722,-			
FTXJ50AS	RXJ50A											45.589,-	69.999,-	115.588,-			
FTXJ50AB	RXJ50A											43.578,-	69.999,-	113.577,-			
Nástěnné	CTXA15CW	-	Připojitelné pouze k multi venkovním jednotkám						21-39	21-39	Připojitelné pouze k multi venkovním jednotkám		22.860,-	-	-		
	CTXA15CB	-	Připojitelné pouze k multi venkovním jednotkám						21-39	21-39	Připojitelné pouze k multi venkovním jednotkám		23.317,-	-	-		
	CTXA15CS	-	Připojitelné pouze k multi venkovním jednotkám						21-39	21-39	Připojitelné pouze k multi venkovním jednotkám		24.795,-	-	-		
	FTXA20CW	RXA20A8	1,3/2,0/2,6	1,3/2,5/3,5	A+++	8,75	A+++	5,15	19-39	19-39	-10~46	-15~24	24.065,-	41.503,-	65.568,-		
	FTXA20CB	RXA20A8											24.547,-	41.503,-	66.050,-		
	FTXA20CS	RXA20A8											26.085,-	41.503,-	67.588,-		
	FTXA25CW	RXA25A8	1,3/2,5/3,2	1,3/2,8/4,7	A+++	8,74	A+++	5,15	19-40	19-40	-10~46	-15~24	25.340,-	43.660,-	69.000,-		
	FTXA25CB	RXA25A8											25.847,-	43.660,-	69.507,-		
	FTXA25CS	RXA25A8											27.276,-	43.660,-	70.936,-		
	FTXA35CW	RXA35A8	1,4/3,4/4,0	1,4/4,0/5,2	A+++	8,73	A+++	5,15	19-41	19-41	-10~46	-15~24	29.969,-	49.342,-	79.311,-		
	FTXA35CB	RXA35A8											30.567,-	49.342,-	79.909,-		
	FTXA35CS	RXA35A8											32.203,-	49.342,-	81.545,-		
	FTXA42CW	RXA42B9	1,7/4,2/5,0	1,7/5,4/6,0	A++	7,50	A++	4,60	21-45	21-45	-10~46	-15~24	35.281,-	57.998,-	93.279,-		
	FTXA42CB	RXA42B9											35.985,-	57.998,-	93.983,-		
	FTXA42CS	RXA42B9											38.592,-	57.998,-	96.590,-		
	FTXA50CW	RXA50B	1,7/5,0/5,3	1,7/5,8/6,5	A++	7,33	A++	4,60	24-46	24-46	-10~46	-15~24	37.151,-	66.665,-	103.816,-		
	FTXA50CB	RXA50B											37.893,-	66.665,-	104.558,-		
	FTXA50CS	RXA50B											39.643,-	66.665,-	106.308,-		
Perfera W	CTXM15A	-	Připojitelné pouze k multi venkovním jednotkám						19-41	20-39	Připojitelné pouze k multi venkovním jednotkám		14.198,-	-	-		
	FTXM20A	RXM20A	0,9/2,0/3,0	0,8/2,5/4,5	A+++	9,47	A+++	5,20	19-41	20-39	-10~50	-20~24	15.269,-	28.091,-	43.360,-		
	FTXM25A	RXM25A	0,9/2,5/3,8	0,8/2,8/5,0									16.682,-	30.585,-	47.267,-		
	FTXM35A	RXM35A	0,9/3,5/4,4	0,8/4,0/5,2									20.062,-	35.804,-	55.866,-		
	FTXM42A	RXM42A	1,5/4,2/5,2	1,5/5,4/5,7	A++	9,25	A++	5,00	21-45	21-45	-10~46	-15~24	23.617,-	42.944,-	66.561,-		
	FTXM50A	RXM50A	1,7/5,0/5,3	1,7/5,8/6,5									27.479,-	46.511,-	74.990,-		
	FTXM60R	RXM60R	1,7/6,0/7,0	1,7/7,0/8,0									6,90	4,30	30-46	33-45	39.981,-
	FTXM71R	RXM71R	2,3/7,1/8,5	2,3/8,2/1,2	A++	6,20	A+	4,10	32-47	34-46	-10~46	-15~24	46.062,-	61.488,-	107.550,-		
Comfora	FTXP20N9	RXP20N9	1,3/2,0/2,6	1,3/2,5/3,5	A++	7,20	A++	4,68	19-39	21-39	-10~48	-15~24	9.506,-	19.199,-	28.705,-		
	FTXP25N9	RXP25N9	1,3/2,5/3,0	1,3/3,0/4,0					4,66	19-40			21-40	10.357,-	20.914,-	31.271,-	
	FTXP35N9	RXP35N9	1,3/3,5/4,0	1,3/4,0/4,8					4,68	20-43			11.594,-	23.415,-	35.009,-		
	FTXP50N	RXP50N	1,7/5,0/6,0	1,7/6,0/7,7	A+	7,30	A+	4,40	27-43	30-42	-10~48	-15~24	15.970,-	31.940,-	47.910,-		
	FTXP60N	RXP60N	1,7/6,0/7,0	1,7/7,0/8,0					6,82	4,10			30-45	32-44	18.430,-	36.863,-	55.293,-
	FTXP71N	RXP71N	2,3/7,1/7,3	2,3/8,2/9,0					6,20	4,01			32-46	33-45	22.118,-	44.235,-	66.353,-
	Sensira	FTXF20E	RXF20E	1,3/2,0/2,4	1,3/2,4/3,3	A++	6,50	A++	4,20	20-39	21-39	-10~48	-15~24	7.862,-	16.713,-	24.575,-	
FTXF25E		RXF25E	1,3/2,5/2,8	1,3/2,8/3,7	4,20					20-40	21-40			8.065,-	17.757,-	25.822,-	
FTXF35E		RXF35E	1,3/3,3/3,8	1,3/3,5/4,4	4,20					20-43	8.714,-			18.260,-	26.974,-		
FTXF42E		RXF42E	1,4/4,2/4,3	1,4/4,6/5,0	A++	6,21	A++	4,30	22-45	22-44	-10~48	-15~24	10.456,-	21.909,-	32.365,-		
FTXF50D		RXF50D	1,7/5,0/6,0	1,7/6,0/7,7					4,06	31-43			30-42	13.842,-	27.872,-	41.714,-	
FTXF60D		RXF60D	1,7/6,0/7,0	1,7/6,4/8,0					6,15	33-45			32-44	16.056,-	32.112,-	48.168,-	
FTXF71D		RXF71D	2,3/7,1/7,3	2,3/8,2/9,0	A	5,15	A	3,81	34-46	33-45	-10~46	-15~24	23.088,-	47.435,-	70.523,-		
FTXC20D		RXC20D	1,3/2,0/3,0	1,3/2,5/4,0	A++	6,89	A++	4,40	21-40	21-40	-10~46	-15~24	7.384,-	14.769,-	22.153,-		
FTXC25D		RXC25D	1,3/2,5/3,0	1,3/2,8/4,0									6,84	4,45	7.992,-	15.984,-	23.976,-
FTXC35D		RXC35D	1,3/3,5/4,0	1,3/4,0/4,8									6,87	4,28	8.680,-	17.360,-	26.040,-
FTXC50D		RXC50D	1,4/5,1/6,2	1,4/5,6/6,6	A++	6,45	A++	4,42	30-47	30-47	-10~46	-15~24	12.861,-	25.723,-	38.584,-		
FTXC60D		RXC60D	1,8/6,2/7,0	1,5/6,4/8,0									6,40	4,24	15.190,-	30.380,-	45.570,-
FTXC71D	RXC71D	2,3/7,1/7,3	2,3/8,0/9,0	A									5,30	A	3,81	31-48	31-48
Parapetní	CVXM20A9	-	Připojitelné pouze k multi venkovním jednotkám						22-38	21-38	Připojitelné pouze k multi venkovním jednotkám		27.933,-	-	-		
	FVXM25A9	RXM25R9	1,3/2,4/3,5	1,3/3,4/4,7	A+++	8,55	A+++	2,30	20-38	19-38	-10~46	-15~24	27.768,-	30.585,-	58.353,-		
	FVXM35A9	RXM35R9	1,4/3,4/4,0	1,4/4,5/5,8					8,11	2,80			20-39	19-39	32.862,-	35.804,-	68.666,-
	FVXM50A9	RXM50A	1,4/5,0/5,8	1,4/5,8/8,1	A++	7,30	A+	4,10	27-44	29-46	-10~46	-15~24	38.577,-	46.511,-	85.088,-		

Poznámka: chladivo typu R-32, GWP 675. Vysvětlení zkratk použitých v tabulkách údajů [A.E.C / Jmenovitá účinnost (EER, COP) / MFA] viz strana 12

Residential Split portfolio

	Vnitřní jednotka	Venkovní jednotka	Výkon (kW)		Sezónní účinnost (podle EN14825)				Akustický tlak IU (min-max, dBA)		Provozní limit (min~max)		Cena		
					Chlazení		Vytápění (Průměrné klima)						Vnitřní jednotka	Venkovní jednotka	Sada
			Chlazení (Min/Jmen/Max)	Vytápění (Min/Jmen/Max)	Energetický štítek	SEER	Energetický štítek	SCOP/A	Chlazení (°CDB)	Vytápění (°CWB)	CZK	CZK			
Nepura Emura	FTXTJ30AW	RXTJ30A	1,2/3,0/4,6	0,8/3,2/7,1	A+++	8,75	A+++	5,17	20-43	19-41	-10~-46	-30~-24	27.240,-	54.403,-	81.643,-
	FTXTJ30AB												28.330,-	54.403,-	82.733,-
Nepura Stylish	FTXTA30CW	RXTA30C	1,2/3,0/4,6	0,8/3,2/7,1	A+++	8,75	A+++	5,17	20-43	19-41	-10~-46	-30~-24	24.017,-	47.842,-	71.859,-
	FTXTA30CB												24.017,-	47.842,-	71.859,-
Nepura Perfera W	FTXTM30S	RXTM30A	0,7/3,0/4,5	0,8/3,2/6,7	A+++	7,60	A+++	5,12	21-45	19-45	-10~-46	-30~-24	21.792,-	43.522,-	65.314,-
	FTXTM40S	RXTM40A	0,9/4,0/5,1	1,2/4,0/7,2		7,70		5,30	20-46	19-46			24.017,-	48.605,-	72.622,-
Nepura Perfera F	FVXTM30A	RXTM30A	1,2/3,0/4,4	1,2/3,2/6,2	A++	7,50	A++	4,75	20-39	19-39	-10~-46	-30~-24	30.545,-	43.522,-	74.067,-
Nepura Comfóra	FTXTP25N	RXTP25A	0,8/2,5/4,0	1,2/3,2/6,2	A++	7,10	A++	4,93	21-43	21-43	-10~-46	-30~-24	18.172,-	39.836,-	58.008,-
	FTXTP35N	RXTP35A	0,8/3,5/4,4	1,2/4,0/6,7		7,20		4,81					21.792,-	43.522,-	65.314,-

Ururu Sarara FTXZ

Nástěnná jednotka

Vynikající technický výrobek s 3D výstupem vzduchu, zvlhčováním a odvlhčováním bez přívodu vody, přívodem čerstvého vzduchu a samočisticím filtrem.



Ceny	FTXZ + RXZ	25N + 25N	35N + 35N	50N + 50N
Cena za set (vnitřní j. + venkovní j. + ovladač R/C)	CZK	91.325,-	107.017,-	128.055,-
Cena vnitřní jednotky	CZK	32.166,-	38.996,-	45.572,-
Cena venkovní jednotky	CZK	59.159,-	68.021,-	82.483,-

Údaje o účinnosti	FTXZ + RXZ	25N + 25N	35N + 35N	50N + 50N
Chladicí výkon	Min./Jmen./Max. kW	0,6/2,5/3,9	0,6/3,5/5,3	0,6/5,0/5,8
Topný výkon	Min./Jmen./Max. kW	0,6/3,6/7,5	0,6/5,0/9,0	0,6/6,3/9,4
Příkon	Chlazení Min./Jmen./Max. kW	0,11/0,41/0,88	0,11/0,66/1,33	0,11/1,10/1,60
	Vytápění Min./Jmen./Max. kW	0,10/0,62/2,01	0,10/1,00/2,53	0,10/1,41/2,64
Prostorové chlazení	Energetický štítek		A+++	
	Jmenovitý výkon Pdesign kW	2,50	3,50	5,00
	SEER	9,54	9,00	8,60
	Roční spotřeba energie kWh/a	92	136	203
Prostorové vytápění (průměrné podmínky)	Energetický štítek		A+++	
	Jmenovitý výkon Pdesign kW	3,50	4,50	5,60
	SCOP/A	5,90	5,73	5,50
	Roční spotřeba energie kWh/a	831	1.100	1.427
Jmenovitá účinnost	EER	6,10	5,30	4,55
	COP	5,80	5,00	4,47
	Roční spotřeba energie kWh	205	330	550
	Směrnice pro štítek spotřeby Chlazení/Vytápění		A/A	

Vnitřní jednotka	FTXZ	25N	35N	50N
Rozměry	Jednotka Výška x Šířka x Hloubka mm		295x798x372	
Hmotnost	Jednotka kg		15	
Vzduchový filtr	Typ		Samočisticí filtr	
Ventilátor - průtok vzduchu	Chlazení Tichý provoz/Nízké/Vysoké m³/min	4,0/5,3/10,7	4,0/5,6/12,1	4,6/6,6/15,0
	Vytápění Tichý provoz/Nízké/Vysoké m³/min	4,8/6,7/11,7	4,8/6,9/13,3	5,9/7,7/14,4
Hladina akust. výkonu	Chlazení dBA	54	57	60
	Vytápění dBA	56	57	59
Hladina akust. tlaku	Chlazení Tichý provoz/Nízké/Jmen./Vysoké dBA	19/26/33/38	19/27/35/42	23/30/38/47
	Vytápění Tichý provoz/Nízké/Jmen./Vysoké dBA	19/28/35/39	19/29/36/42	24/31/38/44

Venkovní jednotka	RXZ	25N	35N	50N
Rozměry	Jednotka Výška x Šířka x Hloubka mm		693x795x300	
Hmotnost	Jednotka kg		50	
Hladina akust. výkonu	Chlazení dBA	59	61	63
	Vytápění dBA	59	61	64
Hladina akust. tlaku	Chlazení Vysoké dBA	46	48	49
	Vytápění Vysoké dBA	46	48	50
Provozní rozsah	Chlazení Okolní prostředí Min.-Max. °CDB		-10~43	
	Vytápění Okolní prostředí Min.-Max. °CDB		-20~24	
Chladivo	Typ / GWP / Náplň kg / TCO ₂ Eq		R-32/675/1,34/0,9	
Připojení potrubí	Kapalina/Plyn Vnější průměr mm		6,35/9,50	
	Délka potrubí Venk.jedn.-Vnitř.jedn. Max. m		10	
	Výškový rozdíl Vnitř.jedn.-Venk.jedn. Max. m		8	
Elektrické napájení	Fáze/Frekvence/Napětí Hz/V		1~/50/220-240	
Proud - 50Hz	Max. hodnota proudového jistižení (MFA) A		16	

Příslušenství pro jednotky Ururu Sarara

Typ materiálu	Popis	Cena CZK
ARC477A1	Infračervený dálkový ovladač je obsažen jako standard	standard
BRP069B42	Wi-Fi ovládání	724,-
99A0502	Deodorizační filtr (s rámečkem) 1 set (doporučujeme měnit každé 3 roky)	na vyžádání

*A.E.C. - Roční spotřeba energie.

Nominální EER - energetická účinnost v režimu chlazení při venkovní teplotě 35° CDB, vnitřní teplotě 27° CDB, jmenovitým výkonu.

Nominální COP - energetická účinnost v režimu vytápění při venkovní teplotě 7° CDB, vnitřní teplotě 20° CDB, jmenovitým výkonu.

EER / COP podle Eurovent 2012 pro použití mimo EU.

MFA - slouží k výběru jističe a ochrany proti zemnímu spojení. Podrobnější informace o každé kombinaci naleznete v elektrickém schématu

Daikin Emura FTXJ

Nástěnná jednotka

Tvar a funkce, poskytující efektivitu a pohodlí.



Kompatibilní
s DCS



Ceny	FTXJ/RXJ	20A + 20A	25A + 25A	35A + 35A	42A + 42A	50A + 50A
Cena za set (vnitřní j. + venkovní j. + ovladač R/C) s FTXJ-AW	CZK	71.252,-	74.983,-	86.274,-	102.742,-	112.722,-
Cena za set (vnitřní j. + venkovní j. + ovladač R/C) s FTXJ-AS	CZK	73.577,-	77.209,-	88.842,-	106.551,-	115.588,-
Cena za set (vnitřní j. + venkovní j. + ovladač R/C) s FTXJ-AB	CZK	71.808,-	75.566,-	86.961,-	103.553,-	113.577,-
Cena vnitřní jednotky (FTXJ-AW)	CZK	27.673,-	29.141,-	34.465,-	40.572,-	42.723,-
Cena vnitřní jednotky (FTXJ-AS)	CZK	29.998,-	31.367,-	37.033,-	44.381,-	45.589,-
Cena vnitřní jednotky (FTXJ-AB)	CZK	28.229,-	29.724,-	35.152,-	41.383,-	43.578,-
Cena venkovní jednotky	CZK	43.579,-	45.842,-	51.809,-	62.170,-	69.999,-

Údaje o účinnosti	FTXJ/RXJ	20AW/S/B + 20A	25AW/S/B + 25A	35AW/S/B + 35A	42AW/S/B + 42A	50AW/S/B + 50A	
Chladicí výkon	Min./Jmen./Max.	kW	1,3/2,0/2,6	1,3/2,5/3,2	1,4/3,4/4,0	1,7/4,2/5,0	
Topný výkon	Min./Jmen./Max.	kW	1,3/2,5/3,5	1,3/2,8/4,7	1,4/4,0/5,2	1,7/5,4/6,0	
Příkon	Chlazení	Jmen.	0,43	0,56	0,78	1,05	
	Vytápění	Jmen.	0,50	0,56	0,99	1,31	
Prostorové chlazení	Energetický štítek			A++		A++	
	Jmenovitý výkon	Pdesign	kW	2,0	2,5	3,4	4,2
	SEER			8,74	8,73	7,5	7,33
	Roční spotřeba energie		kWh/a	80	100	136	196
Prostorové vytápění (průměrné podmínky)	Energetický štítek			A++		A++	
	Jmenovitý výkon	Pdesign	kW	2,40	2,45	2,50	3,80
	SCOP			5,15			4,60
	Roční spotřeba energie		kWh/a	652	666	680	1.156
Jmenovitá účinnost	EER		4,70	4,46	4,37	3,99	3,68
	COP			5,00	4,04	4,02	4,00
	Roční spotřeba energie			213	280	389	526
	Směrnice pro štítek spotřeby Chlazení/Vytápění				A/A		

Vnitřní jednotka	FTXJ	20AW/S/B	25AW/S/B	35AW/S/B	42AW/S/B	50AW/S/B
Rozměry	Jednotka	Výška x Šířka x Hloubka	mm			
Hmotnost	Jednotka		305x900x212			
Vzduchový filtr	Typ		12			
Ventilátor	Průtok vzduchu	Chlazení	Tichý provoz/Nízké/Střední/Vysoké	m ³ /min		
				4,6/6,0/8,4/11,0	4,6/6,0/8,6/11,4	4,6/6,0/8,6/11,8
		Vytápění	Tichý provoz/Nízké/Střední/Vysoké	m ³ /min		
				4,6/6,4/8,7/11,1	4,6/6,4/9,0/11,3	4,6/6,4/9,0/11,7
Hladina akust. výkonu	Chlazení*			57		60
	Vytápění			-		-
Hladina akust. tlaku	Chlazení	Tichý provoz/Nízké/Střední/Vysoké		19/25/32/39	19/25/33/40	19/25/33/41
	Vytápění	Tichý provoz/Nízké/Střední/Vysoké		19/25/32/39	19/25/33/40	19/25/33/41
Ovládání	Infračervený dálkový ovladač		ARC488A1W/S/K			

Venkovní jednotka	RXJ	20A	25A	35A	42A	50A
Rozměry	Jednotka	Výška x Šířka x Hloubka	mm			734x954x408
Hmotnost	Jednotka		552x840x350			49
Hladina akust. výkonu	Chlazení*	Jmen.		57/59/60	57/61/61	58/62/63
	Vytápění	Jmen.		57/59/60	57/61/61	58/62/63
Hladina akust. tlaku	Chlazení	Jmen.		46	49	48
	Vytápění	Jmen.		47	49	49
Provozní rozsah	Chlazení	Okolní prostředí Min.~Max.		°CDB		-10~50
	Vytápění	Okolní prostředí Min.~Max.		°CDB		-20~24
Chladivo	Typ / GWP / Náplň		kg/TCO ₂ E _q			R-32/675/0,76/0,52
Připojení potrubí	Kapalina/Plyn	Vnější průměr	mm			6,35/12,7
		Délka potrubí Venk.jedn.-Vnitř.jedn. Max.	m			20
		Doplňení náplně chladiva	kg/m			0,02 (pro délku potrubí nad 10m)
		Výškový rozdíl Vnitř.jedn.-Venk.jedn. Max.	m			15
Elektrické napájení	Fáze/Frekvence/Napětí		Hz/V			
Proud - 50Hz	Max. hodnota proudového jistižení (MFA)		10	13		

* Jmenovité hodnoty akustického výkonu chlazení odpovídají měření společnosti Eurovent při délce potrubí 5 m.

Příslušenství pro jednotky Emura

Typ materiálu	Popis	Cena CZK
EKR521	Kabelový svazek (požadovaný pro spojení S21)	474,-
ARC488A1W/S/K	Infračervený dálkový ovladač je obsažen jako standard	standard
BRC073	Kabelový ovladač (Je vyžadován kabel BRCW901. Zkontrolujte tabulku příslušenství.)	6.177,-

Stylish FTXA

Nástěnná jednotka

Elegantní z vnějšku, chytré uvnitř.



integrovány

 Kompatibilní
s DCS

Ceny	FTXA + RXA	CTXA15	20 + 20A8	25 + 25A8	35 + 35A8	42 + 42B9	50 + 50B
Cena za set (vnitřní j. + venkovní j. + ovladač R/C) s FTXA-CW	CZK	-	65.568,-	69.000,-	79.311,-	93.279,-	103.816,-
Cena za set (vnitřní j. + venkovní j. + ovladač R/C) s FTXA-CS	CZK	-	67.588,-	70.936,-	81.545,-	96.590,-	106.308,-
Cena za set (vnitřní j. + venkovní j. + ovladač R/C) s FTXA-CB	CZK	-	66.050,-	69.507,-	79.909,-	93.983,-	104.558,-
Cena vnitřní jednotky (C/FTXA-CW)	CZK	22.860,-	24.065,-	25.340,-	29.969,-	35.281,-	37.151,-
Cena vnitřní jednotky (C/FTXA-CS)	CZK	24.795,-	26.085,-	27.276,-	32.203,-	38.592,-	39.643,-
Cena vnitřní jednotky (C/FTXA-CB)	CZK	23.317,-	24.547,-	25.847,-	30.567,-	35.985,-	37.893,-
Cena venkovní jednotky	CZK	-	41.503,-	43.660,-	49.342,-	57.998,-	66.665,-

Údaje o účinnosti	FTXA + RXA	CTXA15CW/CS/CB	20CW/CS/CB + 20A8	25CW/CS/CB + 25A8	35CW/CS/CB + 35A8	42CW/CS/CB + 42B9	50CW/CS/CB + 50B	
Chladicí výkon	Min./Jmen./Max.	kW	1,3/2,0/2,6	1,3/2,5/3,2	1,4/3,4/4,0	1,7/4,2/5,0	1,7/5,0/5,3	
Topný výkon	Min./Jmen./Max.	kW	1,3/2,5/3,5	1,3/2,8/4,7	1,4/4,0/5,2	1,7/5,4/6,0	1,7/5,8/6,5	
Příkon	Chlazení	Min./Jmen./Max.	0,27/0,43/0,63	0,27/0,56/0,78	0,31/0,78/1,04	-/1,05/-	-/1,36/-	
	Vytápění	Min./Jmen./Max.	0,25/0,50/0,91	0,25/0,56/1,22	0,26/0,99/1,67	-/1,31/-	-/1,45/-	
Prostorové chlazení	Energetický štítek			A+++			A+++	
	Jmenovitý výkon	Pdesign	kW	2,00	2,50	3,40	4,20	5,00
	SEER			8,75	8,74	8,73	7,50	7,33
Prostorové vytápění (průměrné podmínky)	Roční spotřeba energie	kWh/a	80	100	136	196	239	
	Energetický štítek			A+++			A+++	
	Jmenovitý výkon	Pdesign	kW	2,40	2,45	2,50	3,80	4,00
Jmenovitá účinnost	SCOP/A			5,15		4,60		
	Roční spotřeba energie	kWh/a	652	666	680	1.156	1.218	
	EER		4,70	4,46	4,37	3,99	3,68	
Směrnice pro štítek spotřeby Chlazení/Vytápění	COP		5,00		4,04	4,12	4,00	
	Roční spotřeba energie	kWh	213	280	389	526	679	
					A/A			

Vnitřní jednotka	FTXA	CTXA15CW/CS/CB	20CW/CS/CB	25CW/CS/CB	35CW/CS/CB	42CW/CS/CB	50CW/CS/CB	
Rozměry	Jednotka	Výška x Šířka x Hloubka	mm					
			295x798x189					
Hmotnost	Jednotka		kg					
			11,5					
Vzduchový filtr	Typ		Odnímatelný/omyvatelný					
Ventilátor - průtok vzduchu	Chlazení	Tichý provoz/Nízké/Střední/Vysoké	m ³ /min	4,6/6,1/8,2/11,0	4,6/6,1/8,6/11,5	4,6/6,1/8,6/11,9	4,6/7,2/9,8/13,1	5,2/7,6/10,4/13,5
	Vytápění	Tichý provoz/Nízké/Střední/Vysoké	m ³ /min	4,5/6,4/8,7/10,9	4,5/6,4/9,0/11,1	4,5/6,4/9,0/11,5	5,2/7,7/10,5/14,6	5,7/8,2/11,1/15,1
Hladina akust. výkonu	Chlazení		dBA	57			60	
	Vytápění		dBA	21/25/32/39			19/25/32/39	
Hladina akust. tlaku	Chlazení	Tichý provoz/Nízké/Střední/Vysoké	dBA	21/25/32/39	19/25/32/39	19/25/33/40	19/25/33/41	21/29/37/45
	Vytápění	Tichý provoz/Nízké/Střední/Vysoké	dBA	21/25/32/39	19/25/32/39	19/25/33/40	19/25/33/41	21/29/37/45

Venkovní jednotka	RXA	20A8	25A8	35A8	42B9	50B
Rozměry	Jednotka	Výška x Šířka x Hloubka	mm			
			550x840x350			734x954x401
Hmotnost	Jednotka		kg			
			32			49
Hladina akust. výkonu	Chlazení	Tichý provoz/Jmen./Max.	dBA	56/-/60	56/-/61	-
	Vytápění	Tichý provoz/Jmen./Max.	dBA	55/59/60	56/61/61	-/62/-
Hladina akust. tlaku	Chlazení	Jmen.	dBA	46	49	48
	Vytápění	Jmen.	dBA	47	49	48
Provozní rozsah	Chlazení	Okolní prostředí Min.~Max.	°CDB	-10~46		
	Vytápění	Okolní prostředí Min.~Max.	°CDB	-15~24		
Chladivo	Typ / GWP / Náplň		kg / TCO ₂ Eq	R-32/675/0,76/0,52		
Připojení potrubí	Kapalina/Plyn	Vnější průměr	mm	6,35/9,5		6,35/9,5
	Délka potrubí	Venk. jedn.-Vnitř. jedn. Max.	m	20		30
	Doplnění náplně chladiva		kg/m	0,02 (pro délku potrubí nad 10m)		
	Výškový rozdíl	Vnitř. jedn.- Venk. jedn. Max.	m	15		20
Elektrické napájení	Fáze/Frekvence/Napětí		Hz/V	1~/50/220-240		
Proud - 50Hz	Max. hodnota proudového jistižení (MFA)		A	10	13	

Příslušenství pro jednotky Stylish

Typ materiálu	Popis	Cena CZK
EKR521	Kabelový svazek (požadovaný pro spojení S21)	474,-
ARC466A85	Infračervený dálkový ovladač je obsažen jako standard	standard
BRC073	Kabelový ovladač (Je vyžadován kabel BRCW901. Zkontrolujte tabulku příslušenství.)	6.177,-
KAF970A46	Náhradní Titanium Apatitový Deodorizační filtr (bez rámečku), 1 sada (doporučujeme měnit každé 3 roky)	na vyžádání
KAF057A41	Stříbrný částečně antibakteriální filtr (s rámečkem) 2 sady (doporučená výměna každé 3 roky)	na vyžádání
ASYCPIR	Plynová redukce - nutná pouze pro kombinaci FTXA42B nebo FTXA42C s RXA42B	639,-

Perfera W FTXM

Nástěnná jednotka

Atraktivní nástěnná jednotka zajišťující perfektní kvalitu vzduchu.



Kompatibilní s DCS



Ceny	FTXM + RXM	CTXM15A	20A + 20A	25A + 25A	35A + 35A	42A + 42A	50A + 50A	60R+ 60R	71R + 71R
Cena za set (vnitřní j. + venkovní j. + ovladač R/C)	CZK		43.360,-	47.267,-	55.866,-	66.561,-	74.990,-	93.478,-	107.550,-
Cena vnitřní jednotky	CZK	14.198,-	15.269,-	16.682,-	20.062,-	23.617,-	28.479,-	39.981,-	46.062,-
Cena venkovní jednotky	CZK		28.091,-	30.585,-	35.804,-	42.944,-	46.511,-	53.497,-	61.488,-

Údaje o účinnosti	FTXM + RXM	CTXM15A	20A + 20A	25A + 25A	35A + 35A	42A + 42A	50A + 50A	60R + 60R	71R + 71R
Chladicí výkon	Min./Jmen./Max.		0,9/2,0/3,0	0,9/2,5/3,8	0,9/3,5/4,4	1,5/4,2/5,2	1,7/5,0/5,3	1,7/6,0/7,0	2,3/7,1/8,5
Topný výkon	Min./Jmen./Max.		0,8/2,5/4,5	0,8/2,8/5,0	0,8/4,0/5,2	1,5/5,4/5,7	1,7/5,8/6,5	1,7/7,0/8,0	2,3/8,2/10,2
Příkon	Chlazení	Jmen.	0,37	0,48	0,76	1,00	1,36	1,77	2,34
	Vytápění	Jmen.	0,50	0,56	0,88	1,29	1,40	1,94	2,57
Prostorové chlazení	Energetický štítek			A+++		A++		A++	
	Jmenovitý výkon	Pdesign	2,00	2,50	3,50	4,20	5,00	6,00	7,10
	SEER			9,47		9,25	8,11	6,90	6,20
Prostorové vytápění (průměrné podmínky)	Energetický štítek			A+++		A++		A+	
	Jmenovitý výkon	Pdesign	2,30	2,40	2,50	4,00	4,50	4,80	6,20
	SCOP/A			5,20		5,00		4,30	4,10
Jmenovitá účinnost	Roční spotřeba energie	kWh/a	619	647	673	1.120	1.312	1.562	2.117
	EER		5,35	5,20	4,63	4,20	3,68	3,39	3,03
	Roční spotřeba energie	kWh	187	240	378	500	679	885	1.172
Směrnice pro štítek spotřeby	Chlazení/Vytápění		A/A					A/A	B/D

Vnitřní jednotka	FTXM	CTXM15A	20A	25A	35A	42A	50A	60R	71R
Rozměry	Jednotka	Výška x Šířka x Hloubka	298x804x252				299x998x292		
Hmotnost	Jednotka	kg	11,5				14,5		
Vzduchový filtr	Typ		Odnímatelný/omyvatelný						
Ventilátor - průtok vzduchu	Chlazení	Tichý provoz/Nízké/Střední/Vysoké	4,9/6,3/8,9/11,9		4,6/7,1/9,4/13,2	5,0/7,2/9,8/13,3	5,9/7,8/10,4/12,7	9,1/11,8/14,0/16,7	10,0/12,2/15,0/16,9
	Vytápění	Tichý provoz/Nízké/Střední/Vysoké	4,9/6,9/9,2/11,4		5,1/6,9/9,4/11,1	5,3/7,1/10,0/14,0	6,9/8,6/11,5/14,5	11,1/12,4/15,2/16,5	11,6/12,7/15,8/17,7
Hladina akust. výkonu	Chlazení	dBA	54		58	60		60	
	Vytápění	dBA	53		60		59	61	
Hladina akust. tlaku	Chlazení	Tichý provoz/Nízké/Střední/Vysoké	19/25/33/41		19/29/37/45	21/30/38/45	27/33/40/44	30/37/42/46	32/38/43/47
	Vytápění	Tichý provoz/Nízké/Střední/Vysoké	20/26/34/39		20/27/34/39	20/28/35/39	21/29/37/45	31/34/41/46	33/36/41/45

Venkovní jednotka	RXM	20A	25A	35A	42A	50A	60R	71R
Rozměry	Jednotka	Výška x Šířka x Hloubka	610x923x367			734x954x401	734x954x401	
Hmotnost	Jednotka	kg	36			40	49	55
Hladina akust. výkonu	Chlazení	Tichý provoz/Max.	56/61	56/62	58/62	58/63	-	-
	Vytápění	Tichý provoz/Jmen./Max.	56/58/61	56/60/62	58/61/62	58/62/63	63	67
Hladina akust. tlaku	Chlazení	Jmen.	46	47	48		48	47
	Vytápění	Jmen.	47	49		49	48	
Provozní rozsah	Chlazení	Okolní prostředí Min.-Max.	-10~50°C			-10~46°C		
	Vytápění	Okolní prostředí Min.-Max.	-20~24°C			-15~24°C		
Chladivo	Typ / GWP / Náplň	kg / TCO,Eq	R-32/675/0,95/0,64			R-32/675/1,10/0,74	R-32/675/1,15/0,776	
Připojení potrubí	Kapalina/Plyn	Vnější průměr	6,35/9,50			6,35/12,7	6/12,7	6/15,9
	Délka potrubí	Venk. jedn.-Vnitř. jedn. Max.	20		30	30		
	Systém potrubí	Předplněno	10			10		
	Doplnění náplně chladiva	kg/m	0,02 (pro délku potrubí nad 10m)					
	Výškový rozdíl	Vnitř. jedn.- Venk. jedn. Max.	15	20		20		
Elektrické napájení	Fáze/Frekvence/Napětí	Hz/V	1~/50/220-240					
Proud - 50Hz	Max. hodnota proudového jištění (MFA)	A	10	13	16	16	20	

Příslušenství pro jednotky Perfera FTXM-A a FTXM-R

Typ materiálu	Popis	Cena CZK
EKR521	Kabelový svazek (požadovaný pro spojení S21)	474,-
ARC466A86	Infračervený dálkový ovladač je obsažen jako standard pro FTXM-A	standard
ARC466A67	Infračervený dálkový ovladač je obsažen jako standard pro FTXM-R	standard
BRC073	Kabelový ovladač (Je vyžadován kabel BRCW901. Zkontrolujte tabulku příslušenství.)	6.177,-
KAF970A46	Náhradní Titanium Apatitový Deodorizační filtr (bez rámečku), 1 sada (doporučujeme měnit každé 3 roky)	na vyžádání
KAF057A41	Stříbrný částečně antibakteriální filtr (s rámečkem) 2 sady (doporučená výměna každé 3 roky)	na vyžádání

Perfera F FVXM

Parapetní jednotka

Designová parapetní jednotka pro optimální komfort díky chlazení, jedinečným funkcím vytápění a čištění vzduchu.



integrovány



Ceny	C/FVXM + RXM	CVXM20A9	25A9 + 25R9	35A9 + 35R9	50A9 + 50A
Cena za set (vnitřní j. + venkovní j. + ovladač R/C)	CZK	-	58.353,-	68.666,-	85.088,-
Cena vnitřní jednotky	CZK	27.933,-	27.768,-	32.862,-	38.577,-
Cena venkovní jednotky	CZK	-	30.585,-	35.804,-	46.511,-

Údaje o účinnosti	C/FVXM + RXM	CVXM20A9	25A9 + 25R9	35A9 + 35R9	50A9 + 50A	
Chladicí výkon	Min./Jmen./Max.	kW	1,3/2,4/3,5	1,4/3,4/4,0	1,4/5,0/5,8	
Topný výkon	Min./Jmen./Max.	kW	1,3/3,4/4,7	1,4/4,5/5,8	1,4/5,8/8,1	
Příkon	Chlazení	Jmen.	0,54	0,85	1,31	
	Vytápění	Jmen.	0,75	1,15	1,52	
Prostorové chlazení	Energetický štítek		A++	A++		
	Jmenovitý výkon	Pdesign	kW	2,40	3,40	5,00
	SEER		8,55	8,11	7,30	
Prostorové vytápění (průměrné podmínky)	Roční spotřeba energie	kWh/a	98	147	240	
	Energetický štítek		A++		A+	
	Jmenovitý výkon	Pdesign	kW	2,30	2,80	4,10
Jmenovitá účinnost	SCOP/A		4,65	4,63	4,31	
	Roční spotřeba energie	kWh/a	693	847	1,330	
Směrnice pro štítek spotřeby Chlazení/Vytápění	EER		4,47	4,01	3,81	
	COP		4,55	3,90	3,81	
	Roční spotřeba energie	kWh	268	424	656	
				A/A		

Vnitřní jednotka	C/FVXM	CVXM20A9	25A9	35A9	50A9
Rozměry	Jednotka	Výška x Šířka x Hloubka	600x750x238		
Hmotnost	Jednotka		17		
Vzduchový filtr	Typ		Odnímatelný/omyvatelný		
Ventilátor - průtok vzduchu	Chlazení	Tichý provoz/Nízké/Střední/Vysoké	4,1/4,9/7,0/8,7	4,1/4,9/7,0/9,2	5,4/6,6/9,0/11,6
	Vytápění	Tichý provoz/Nízké/Střední/Vysoké	4,1/5,6/7,2/9,2	4,1/5,6/7,2/9,8	5,9/8,4/10,0/12,8
Hladina akust. výkonu	Chlazení		52	53	61
	Vytápění		52	53	62
Hladina akust. tlaku	Chlazení	Tichý provoz/Nízké/Střední/Vysoké	22/25/32/38	20/25/32/38	20/25/32/39
	Vytápění	Tichý provoz/Nízké/Střední/Vysoké	21/25/32/38	19/25/32/38	19/25/32/39

Venkovní jednotka	RXM	25R9	35R9	50A
Rozměry	Jednotka	Výška x Šířka x Hloubka	552x840x350	
Hmotnost	Jednotka		32	
Hladina akust. výkonu	Chlazení	Tichý provoz/Max.	57/60	57/61
	Vytápění	Tichý provoz/Max.	57/60	57/61
Hladina akust. tlaku	Chlazení	Jmen.	46	49
	Vytápění	Jmen.	47	49
Provozní rozsah	Chlazení	Okolní prostředí Min.-Max.	-10~46	
	Vytápění	Okolní prostředí Min.-Max.	-15~24	
Chladivo	Typ / GWP / Náplň		R-32/675/0,76/0,52	R-32/675/0,115/0,780
Připojení potrubí	Kapalina/Plyn	Vnější průměr	6,35/9,50	
	Délka potrubí	Venk. jedn.-Vnitř. jedn. Max.	20	
	Doplnění náplně chladiva	Systém Předplněno	10	
	Výškový rozdíl	Vnitř. jedn.- Venk. jedn. Max.	0,02 (pro délku potrubí nad 10m)	
			15	20
Elektrické napájení	Fáze/Frekvence/Napětí	1~/50/220-240		
Proud - 50Hz	Max. hodnota proudového jistižení (MFA)	13		16

FVXM-A9 je nyní kompatibilní s jednotkami 2/3/4/5MXM-A9

Příslušenství pro jednotky Perfera FVXM-A9

Typ materiálu	Popis	Cena CZK
EKR521	Kabelový svazek (požadovaný pro spojení S21)	474,-
ARC466A66	Infračervený dálkový ovladač	standard
BRC073	Kabelový ovladač (Je vyžadován kabel BRCW901. Zkontrolujte tabulku příslušenství.)	6.177,-
KAF970A46	Náhradní Titanium Apatitový Deodorizační filtr (bez rámečku), 1 sada (doporučujeme měnit každé 3 roky)	na vyžádání

Comfora FTXP

Nástěnná jednotka

Diskrétní nástěnná jednotka s vysokou účinností a komfortem.

Kompatibilní
s DCS

(2)



(1)

(2)



RXP25-35N9

ARC480A78

integrovaný/Standard (1)

Ceny	FTXP + RXP	20N9 + 20N9	25N9 + 25N9	35N9 + 35N9	50N + 50N	60N + 60N	71N + 71N
Cena za set (vnitřní j. + venkovní j. + ovladač R/C)	CZK	28.705,-	31.271,-	35.009,-	47.910,-	55.293,-	66.353,-
Cena vnitřní jednotky	CZK	9.506,-	10.357,-	11.594,-	15.970,-	18.430,-	22.118,-
Cena venkovní jednotky	CZK	19.199,-	20.914,-	23.415,-	31.940,-	36.863,-	44.235,-

Údaje o účinnosti	FTXP + RXP	20N9 + 20N9	25N9 + 25N9	35N9 + 35N9	50N + 50N	60N + 60N	71N + 71N
Chladicí výkon	Min./Jmen./Max. kW	1,3/2,0/2,6	1,3/2,5/3,0	1,3/3,5/4,0	1,7/5,0/6,0	1,7/6,0/7,0	2,3/7,1/7,3
Topný výkon	Min./Jmen./Max. kW	1,3/2,5/3,5	1,3/3,0/4,0	1,3/4,0/4,8	1,7/6,0/7,7	1,7/7,0/8,0	2,3/8,2/9,0
Příkon	Chlazení	Min./Jmen./Max. kW	0,31/0,50/0,72	0,31/0,65/0,72	0,29/1,01/1,30	0,32/1,39/1,83	0,33/1,82/2,98
	Vytápění	Min./Jmen./Max. kW	0,25/0,52/0,95	0,25/0,69/0,95	0,29/1,00/1,29	0,44/1,58/2,36	0,46/1,93/2,79
Prostorové chlazení	Energetický štítek				A++		
	Jmenovitý výkon	Pdesign kW	2,00	2,50	3,50	5,00	6,00
	SEER			7,20		7,30	6,82
	Roční spotřeba energie	kWh/a	97	121	170	240	308
Prostorové vytápění (průměrné podmínky)	Energetický štítek					A+	
	Jmenovitý výkon	Pdesign kW	2,20	2,40	2,80	4,60	4,80
	SCOP/A		4,68	4,66	4,68	4,40	4,10
	Roční spotřeba energie	kWh/a	663	728	845	1.463	1.638
Jmenovitá účinnost	EER		3,75		3,48	3,61	3,29
	COP		4,77	4,36	4,02	3,80	3,63
	Roční spotřeba energie	kWh	-	-	-	693	912
	Směrnice pro štítek spotřeby Chlazení/Vytápění				A/A		D/D

Vnitřní jednotka	FTXP	20N9	25N9	35N9	50N	60N	71N		
Rozměry	Jednotka	286x770x225			295x990x263				
Hmotnost	Jednotka	9,0			13,5				
Vzduchový filtr	Typ	Odnímatelný/omyvatelný							
Ventilátor - průtok vzduchu	Chlazení	Tichý provoz/Nizké/Střední/Vysoké	m ³ /min	4,4/5,6/7,4/9,6	4,4/5,8/7,5/9,9	4,5/6,3/8,3/11,5	8,3/11,5/14,0/16,3	9,2/11,8/14,4/16,8	10,1/11,8/14,4/16,8
	Vytápění	Tichý provoz/Nizké/Střední/Vysoké	m ³ /min	5,0/6,6/8,6/10,6		5,1/7,0/9,0/11,5	10,4/11,8/14,4/17,3	11,0/12,4/15,3/17,9	
Hladina akust. výkonu	Chlazení		dBA	55	58	59	60	62	
	Vytápění		dBA	55	58	61	62		
Hladina akust. tlaku	Chlazení	Tichý provoz/Nizké/Střední/Vysoké	dBA	19/25/33/39	19/26/33/40	20/27/34/43	27/34/39/43	30/36/41/45	32/37/42/46
	Vytápění	Tichý provoz/Nizké/Střední/Vysoké	dBA	21/28/34/39	21/28/34/40	21/29/35/40	30/33/38/42	32/35/40/44	33/36/41/45

Venkovní jednotka	RXP	20N9	25N9	35N9	50N	60N	71N
Rozměry	Jednotka	556 x 740 x 343			734x954x401		
Hmotnost	Jednotka	24		26	46	50	
Hladina akust. výkonu	Chlazení	Jmen.	dBA	-	61	63	66
	Vytápění	Jmen.	dBA	61	62	-	-
Hladina akust. tlaku	Chlazení	Jmen./Vysoké	dBA	-/46	-/48	47/-	49/-
	Vytápění	Jmen./Vysoké	dBA	-/47	-/48	49/-	52/-
Provozní rozsah	Chlazení	Okolní prostředí Min.-Max.	°CDB	-10~48			
	Vytápění	Okolní prostředí Min.-Max.	°CDB	-15~24			
Chladivo	Typ / GWP / Náplň	kg/TCO _{Eq}	R-32/675/0,55/0,37	R-32/675/0,70/0,48	R-32/675/0,90/0,61	R-32/675/1,15/0,78	
Připojení potrubí	Kapalina/Plyn	Vnější průměr	mm	6,35/9,50			6,35/12,7
	Délka potrubí	Vnitř. jedn.-Vnitř. jedn. Max.	m	20			30
	Doplňení náplně chladiva		kg/m	0,02 (pro délku potrubí nad 10m)			
	Výškový rozdíl	Vnitř. jedn.- Venk. jedn. Max.	m	12			20
Elektrické napájení	Fáze/Frekvence/Napětí	Hz/V	1~/50/220-240				
Proud - 50Hz	Max. hodnota proudového jistižení (MFA)	A	16			20	

(1) Integrovaný pro třídu 20-25-35. Včetně vnitřní jednotky pro třídu 50-60-71; (2) 20, 25, 35 třída.

FTXP-N9 je nyní kompatibilní s jednotkami 2/3/4/5/MXM-A9

Příslušenství pro jednotky Comfora

Typ materiálu	Popis	Cena CZK
ARC480A78	Infračervený dálkový ovladač je obsažen jako standard pro FTXP-N9	standard
ARC480A53	Infračervený dálkový ovladač je obsažen jako standard pro FTXP-N	standard
BRP069B45	Wi-Fi ovládání	948,-
BRC073	Kabelový ovladač (Je vyžadován kabel BRCW901. Zkontrolujte tabulku příslušenství.)	6.177,-
KRP067A41 nebo KRP980A1	Adaptér PCB (povinné příslušenství pro BRC073)	na vyžádání
KAF970A46	Náhradní Titanium Apatitový Deodorizační filtr (bez rámečku), 1 sada (doporučujeme měnit každé 3 roky)	na vyžádání
KAF057A41	Stříbrný částečně antibakteriální filtr (s rámečkem) 2 sady (doporučená výměna každé 3 roky)	na vyžádání

Sensira FTXF

Nástěnná jednotka

Nástěnná jednotka pro optimální vnitřní klima s nízkou spotřebou energie.



Ceny	FTXF + RXF	20E + 20E	25E + 25E	35E + 35E	42E + 42E	50D + 50D	60D + 60D	71D + 71D
Cena za set (vnitřní j. + venkovní j. + ovladač R/C)	CZK	24.575,-	25.822,-	26.974,-	32.365,-	41.714,-	48.168,-	70.523,-
Cena vnitřní jednotky	CZK	7.862,-	8.065,-	8.714,-	10.456,-	13.842,-	16.056,-	23.088,-
Cena venkovní jednotky	CZK	16.713,-	17.757,-	18.260,-	21.909,-	27.872,-	32.112,-	47.435,-

Efficiency data	FTXF + RXF	20E + 20E	25E + 25E	35E + 35E	42E + 42E	50D + 50D	60D + 60D	71D + 71D		
Chladicí výkon	Min./Jmen./Max.	kW	1,3/2,0/2,4	1,3/2,5/2,8	1,3/3,3/3,8	1,4/4,2/4,3	1,7/5,0/6,0	1,7/6,0/7,0	2,3/7,1/7,3	
Topný výkon	Min./Jmen./Max.	kW	1,3/2,4/3,3	1,3/2,8/3,7	1,3/3,5/4,4	1,4/4,6/5,0	1,7/6,0/7,7	1,7/6,4/8,0	2,3/8,2/9,0	
Příkon	Chlazení	Min./Jmen./Max.	kW	0,31/0,592/0,72	0,31/0,772/1,05	0,31/1,00/1,40	0,31/1,27/1,50	-1,50/-	-1,85/-	-2,77/-
	Vytápění	Min./Jmen./Max.	kW	0,25/0,640/0,95	0,25/0,750/1,11	0,25/0,940/1,50	0,25/1,24/1,40	-1,62/-	-1,63/-	-2,21/-
Prostorové chlazení	Energetický štítek				A ⁺⁺⁺				A ⁺	
	Jmenovitý výkon	Pdesign	kW	2,00	2,50	3,50	4,20	5,00	6,00	7,10
	SEER				6,50			6,21	6,15	5,15
	Roční spotřeba energie		kWh/a	108	135	188	226	282	342	483
Prostorové vytápění (průměrné podmínky)	Energetický štítek				A ⁺				A ⁺	
	Jmenovitý výkon	Pdesign	kW	2,20	2,40	2,60	3,30	4,60	4,80	6,20
	SCOP/A				4,20		4,30	4,06		3,81
	Roční spotřeba energie		kWh/a	733	801	867	1.075	1.585	1.654	2.275

Vnitřní jednotka	FTXF	20E	25E	35E	42E	50D	60D	71D		
Rozměry	Jednotka	Výška x Šířka x Hloubka	286x770x225			295x990x263				
Hmotnost	Jednotka	kg	8,0	8,5	9,0	13,5				
Vzduchový filtr	Typ	Odnímatelný/omyvatelný								
Ventilátor - průtok vzduchu	Chlazení	Tichý provoz/Nízké/Střední/Vysoké	m ³ /min	4,3/6,0/8,0/9,8	4,3/6,2/8,0/10,0	4,4/6,4/8,3/11,5	4,9/6,9/9,0/12,6	10,5/11,9/14,4/16,8	10,7/12,2/14,8/17,3	
	Vytápění	Tichý provoz/Nízké/Střední/Vysoké	m ³ /min	5,3/6,2/8,3/10,4	5,3/6,4/8,4/10,4	5,3/6,5/8,6/11,9	5,2/6,7/8,8/12,8	10,7/12,2/14,8/17,3	11,3/12,8/15,8/17,9	
Hladina akust. výkonu	Chlazení		dBA	53	54	59	59	60	62	
	Vytápění		dBA	55	56	59	61	62		
Hladina akust. tlaku	Chlazení	Tichý provoz/Nízké/Střední/Vysoké	dBA	20/25/33/39	20/26/33/40	20/27/34/43	22/30/36/45	31/34/39/43	33/36/41/45	34/37/42/46
	Vytápění	Tichý provoz/Nízké/Střední/Vysoké	dBA	21/28/34/39	21/28/34/40	21/29/35/40	22/28/34/44	30/33/38/42	32/35/40/44	33/36/41/45

Venkovní jednotka	RXF	20E	25E	35E	42E	50D	60D	71D	
Rozměry	Jednotka	Výška x Šířka x Hloubka	556x740x343			734x870x373			
Hmotnost	Jednotka	kg	24,0		28,0	46,0	50,0		
Hladina akust. výkonu	Chlazení		dBA	46	48	-	-	-	
	Vytápění		dBA	47	48	61	63	65	
Hladina akust. tlaku	Chlazení	Nom./High	dBA	-/46	-/48	47/-	49/-	52/-	
	Vytápění	Nom./High	dBA	-/47	-/48		49/-	52/-	
Provozní rozsah	Chlazení	Ambient Min.~Max.	°CDB	-10 ~48					
	Vytápění	Ambient Min.~Max.	°CDB	-15 ~24					
Chladivo	Type / GWP / Charge	kg / TCO _{Eq}	R-32/675/0,42/0,28	R-32/675/0,55/0,37	R-32/675/0,75/0,51	R-32/675/0,90/0,61	R-32/675/1,15/0,78		
Připojení potrubí	Kapalina/ Plyn	Vnější průměr	mm	6,35/9,5			6,35/12,7		
	Délka potrubí	Venk. jedn.- Vnitř. jedn.	Max.	m	20			30	
	Výškový rozdíl	Vnitř. jedn.- Venk. jedn.	Max.	m	12			20	
	Additional refrigerant charge		kg/m	0,02 (pro délku potrubí nad 10m)					
Elektrické napájení	Fáze/Frekvence/Napětí	Hz/V	1~/50/220-240						
Proud - 50Hz	Max. hodnota proudového jistižení (MFA)	A	16			20			

Příslušenství pro jednotky Sensira FTXF-D/E

Typ materiálu	Popis	Cena CZK
ARC470A1	Infračervený dálkový ovladač je obsažen jako standard	standard
BRC073	Kabelový ovladač (Je vyžadován kabel BRCW901. Zkontrolujte tabulku příslušenství.)	6.177,-
KRP067A41 nebo KRP980A1	Adaptér PCB (povinné příslušenství pro BRC073)	na vyžádání
BRP069C47	Wi-Fi ovládání pro FTXF-E	1.439,-
BRP069B45	Wi-Fi ovládání pro FTXF-D	948,-

Sensira FTXC

Nástěnná jednotka

Se všemi funkcemi pro optimální vnitřní klima a mnohem víc.



Ceny	FTXC + RXC	20D + 20D	25D + 25D	35D + 35D	50D + 50D	60D + 60D	71D + 71D
Cena za set (vnitřní j. + venkovní j. + ovladač R/C)	CZK	22.153,-	23.976,-	26.040,-	38.584,-	45.570,-	57.402,-
Cena vnitřní jednotky	CZK	7.384,-	7.992,-	8.680,-	12.861,-	15.190,-	19.134,-
Cena venkovní jednotky	CZK	14.769,-	15.984,-	17.360,-	25.723,-	30.380,-	38.268,-

Údaje o účinnosti	FTXC + RXC	20D + 20D	25D + 25D	35D + 35D	50D + 50D	60D + 60D	71D + 71D	
Chladicí výkon Min./Jmen./Max.	kW	1,3/2,0/3,0	1,3/2,5/3,0	1,3/3,5/4,0	1,4/5,1/6,2	1,8/6,2/7,0	2,3/7,1/7,3	
Topný výkon Min./Jmen./Max.	kW	1,3/2,5/4,0	1,3/2,8/4,0	1,3/4,0/4,8	1,4/5,6/6,6	1,5/6,4/8,0	2,3/8,0/9,0	
Příkon Chlazení Min./Jmen./Max.	kW	0,30/0,60/1,15	0,30/0,77/1,15	0,32/1,05/1,74	0,30/1,55/2,11	0,38/1,89/2,05	0,44/2,38/2,54	
Vytápění Min./Jmen./Max.	kW	0,28/0,67/1,35	0,28/0,75/1,35	0,28/1,07/1,57	0,27/1,52/1,85	0,33/1,68/2,35	0,50/2,46/2,74	
Prostorové chlazení	Energetický štítek			A ⁺			A	
	Jmenovitý výkon Pdesign	kW	2,08	2,57	3,44	5,08	6,21	6,96
	SEER		6,89	6,84	6,87	6,45	6,40	5,30
Prostorové vytápění (průměrné podmínky)	Roční spotřeba energie	kWh/a	106	131	175	276	339	460
	Energetický štítek				A ⁺			A
	Jmenovitý výkon Pdesign	kW	1,87	2,23	2,24	3,90	4,10	6,35
SCOP/A		4,40	4,45	4,28	4,42	4,24	3,81	

Vnitřní jednotka	FTXC	20D	25D	35D	50D	60D	71D
Rozměry Jednotka Výška x Šířka x Hloubka	mm	288x770x234				297x990x273	
Hmotnost Jednotka	kg	9,0		9,5		13,0	
Vzduchový filtr Typ		Removable/washable					
Ventilátor - průtok vzduchu Chlazení	Tichý provoz/Nízké/Střední/Vysoké m ³ /min	5,4/6,1/8,1/10,8		5,4/6,4/8,7/11,1		7,4/8,2/9,9/12,5	
Hladina akust. výkonu Chlazení	dBA	57		58		60	
Hladina akust. tlaku Chlazení	Tichý provoz/Nízké/Střední/Vysoké dBA	21/26/33/40		22/26/34/41		30/33/39/47	
						31/38/42/48	

Venkovní jednotka	RXC	20D	25D	35D	50D	60D	71D
Rozměry Jednotka Výška x Šířka x Hloubka	mm	550x658x273			615x845x300		695x930x350
Hmotnost Jednotka	kg	24,0		26,0		39,0	
Hladina akust. výkonu Chlazení	dBA	58		60		65	
Hladina akust. tlaku Chlazení	Vysoké dBA	45		46		51	
Provozní rozsah Chlazení	Okolní prostředí Min.-Max. °CDB	10~46			-10~-46		
Vytápění	Okolní prostředí Min.-Max. °CDB	-15~-24					
Chladivo Typ / GWP / Náplň	kg / TCO _{Eq}	R-32/675/0,55/0,371		R-32/675/0,75/0,506		R-32/675/1,00/0,675	
Připojení potrubí Kapalina/Plyn	Vnější průměr mm	6,35/9,5				6,35/12,7	
Délka potrubí	Vnitř. jedn.- Max. m	20				30	
Systém potrubí	Předplněno m	8					
Doplnění náplně chladiva	kg/m	0,017 (pro délku potrubí nad 7,5m)					
Výškový rozdíl Vnitř. jedn.- Venk. jedn.	Max. m	15				20	
Elektrické napájení Fáze/Frekvence/Napětí	Hz/V	1~/50/220-240					
Proud - 50Hz	Max. hodnota proudového jistižení (MFA) A	16					

Příslušenství pro jednotky Sensira FTXC-C

Typ materiálu	Popis	Cena CZK
ARC486A2	Infračervený dálkový ovladač	standard
BRP069B45	Wi-Fi ovládání	948,-



Nepura



Navrženo pro život: řešení i pro ty nejchladnější oblasti

- › **Vylepšené potrubí:** Optimalizovaný rozsah vytápění nabízí bezproblémovou instalaci s rozšířeným rozsahem potrubí pro silnější stěny v chladnějších klimatických podmínkách.
- › **Vždy spolehlivé:** Bezproblémový provoz až do $-30\text{ }^{\circ}\text{C}$ venkovní teploty prostředí.
- › **Účinné odmrazování:** Klid po rozmrazovacích cyklech díky jedinečnému volnému zavěšení venkovního výměníku tepla, který zajišťuje účinný odvod kondenzátu.
- › **Chytré ovládání:** Řízení provozu prostřednictvím aplikace Onecta včetně možnosti hlasového ovládání přes Google Assistant a Amazon Alexa.

Zaručený provoz až do $-30\text{ }^{\circ}\text{C}$ venkovní teploty díky:

- › **Plná spodní deska:** Snadněji se zvedá a zajišťuje lepší odtok rozmražené vody.
- › **Ohřívač vypouštěcí hadice:** aktivuje se pouze v případě potřeby, je připojitelný k vyhrazené svorkovnici na desce plošných spojů venkovní jednotky

Řada Nepura

<p>Emura FTXTJ-AW FTXTJ-AB</p>		<p>A+++</p>	<ul style="list-style-type: none"> › Nástěnná jednotka › Dostupná v bílé a matně černé barvě › Speciálně navržený design pro snížení hluku na 19 dBA
<p>Stylish FTXTA-CW FTXTA-CB</p>		<p>A+++</p>	<ul style="list-style-type: none"> › Nástěnná jednotka › Dostupná v bílé a matně černé › Kompaktní › Speciálně navržený design pro snížení hluku na 19 dBA
<p>Perfera W FTXTM-S</p>		<p>A+++</p>	<ul style="list-style-type: none"> › Nástěnná jednotka › Vyrobeno v Evropě pro Evropu › Speciálně navržený design pro snížení hluku na 19 dBA
<p>Perfera F FVXTM-A</p>		<p>A++</p>	<ul style="list-style-type: none"> › Volně stojící jednotka › Jedinečné funkce vytápění › Snadná instalace
<p>Comfora FTXTP-N</p>		<p>A++</p>	<ul style="list-style-type: none"> › Nástěnná jednotka › Snadná instalace vejde se dokonce i nad dveře › Vyrobeno v Evropě pro Evropu

* Uvedený energetický štítek platí pro vytápění prostoru - průměrné klima.

Emura FTXTJ

Nástěnná jednotka optimalizovaná pro vytápění

Design, který mluví sám za sebe, a to i při okolních teplotách až -30 °C.



Ceny	FTXTJ + RXTJ-A	30AW + 30A	30AB + 30A
Cena za set (vnitřní j. + venkovní j. + ovladač R/C)	CZK	81.643,-	82.733,-
Cena vnitřní jednotky	CZK	27.240,-	28.330,-
Cena venkovní jednotky	CZK	54.403,-	54.403,-

Údaje o účinnosti	FTXTJ + RXTJ-A	30AW + 30A	30AB + 30A
Chladicí výkon	Min./Jmen./Max. kW		1,2/3,0/4,6
Topný výkon	Min./Jmen./Max. kW		0,8/3,2/7,1
Příkon	Chlazení Jmen. kW		0,62
	Vytápění Jmen. kW		0,64
Prostorové chlazení	Energetický štítek		A+++
	Jmenovitý výkon Pdesign kW		3,0
	SEER		8,75
	Roční spotřeba energie kWh/a		120
Prostorové vytápění (průměrné podmínky)	Energetický štítek		A+++
	Jmenovitý výkon Pdesign kW		3,0
	SCOP/A		5,17
	Roční spotřeba energie kWh/a		812
Prostorové vytápění (Chladné podnebí)	Energetický štítek		A+
	Jmenovitý výkon Pdesignh kW		4,38
	Roční spotřeba energie kWh/a		2.248
	SCOP/C		4,09
Jmenovitá účinnost	EER		4,89
	COP		5,01
	Roční spotřeba energie kWh		310
	Směrnice pro štítek spotřeby Chlazení/Vytápění		A/A

Vnitřní jednotka	FTXTJ	30AW	30AB
Rozměry	Jednotka Výška x Šířka x Hloubka mm		305x900x212
Hmotnost	Jednotka kg		12
Vzduchový filtr	Typ		Odnímatelný/omyvatelný
Ventilátor - průtok vzduchu	Chlazení Silent/Low/Medium/High m ³ /min		4,9/5,9/8,8/12,1
	Vytápění Silent/Low/Medium/High m ³ /min		4,5/6,5/7,8/12,3
Hladina akust. výkonu	Chlazení dB(A)		60
	Vytápění dB(A)		60
Hladina akust. tlaku	Chlazení Tichý provoz/Nízké/Střední/Vysoké		20,0/25,0/32,0/43,0
	Vytápění Tichý provoz/Nízké/Střední/Vysoké		19,0/24,0/31,0/41,0

Venkovní jednotka	RXTJ-A	30A
Rozměry	Jednotka Výška x Šířka x Hloubka mm	605x930x376
Hmotnost	Jednotka kg	42
Hladina akust. výkonu	Chlazení Max. dB(A)	-
	Vytápění Jmen. dB(A)	60
Hladina akust. tlaku	Chlazení Jmen. dB(A)	48
	Vytápění Jmen. dB(A)	49
Provozní rozsah	Chlazení Okolní prostředí Min.-Max. °CDB	-10~46
	Vytápění Okolní prostředí Min.-Max. °CDB	-30~24
Chladivo	Typ / GWP / Náplň kg/TCO ₂ Eq	R-32/675/0,97/0,65
Připojení potrubí	Kapalina Vnější průměr mm	6,35
	Plyn Vnější průměr mm	9,50
	Délka Venk. jedn. - Max. potrubí Vnitř. jedn. m	20
	Doplnění náplně chladiva kg/m	0,02 (pro délku potrubí nad 10m)
	Výškový rozdíl Vnitř. jedn. - Max. Venk. jedn. m	15
	Elektrické napájení	Fáze/Frekvence/Napětí Hz/V
Proud - 50Hz	Max. hodnota proudového jistižení (MFA) A	16

Příslušenství pro jednotky Emura

Typ materiálu	Popis	Cena CZK
EKR521	Kabelový svazek (požadovaný pro spojení S21)	474,-
ARC488A4W/K	Infračervený dálkový ovladač je obsažen jako standard	standard
BRC073	Kabelový ovladač (Je vyžadován kabel BRCW901. Zkontrolujte tabulku příslušenství.)	6.177,-

Stylish FTXTA

Nástěnná jednotka optimalizovaná pro vytápění

Elegantní zvenku, inteligentní uvnitř - dokonce i při -30 °C!



Integrovaný



Ceny	FTXTA + RXTA	30CB + 30C	30CW + 30C
Cena za set (vnitřní j. + venkovní j. + ovladač R/C)	CZK	71.859,-	71.859,-
Cena vnitřní jednotky	CZK	24.017,-	24.017,-
Cena venkovní jednotky	CZK	47.842,-	47.842,-

Údaje o účinnosti	FTXTA + RXTA	30CB/CW + 30C
Chladicí výkon	Min./Jmen./Max. kW	1,2/3,0/4,6
Topný výkon	Min./Jmen./Max. kW	0,8/3,2/7,1
Příkon	Chlazení Jmen. kW	0,62
	Vytápění Jmen. kW	0,64
Prostorové chlazení	Energetický štítek	A+++
	Jmenovitý výkon Pdesign kW	3,0
	SEER	8,75
	Roční spotřeba energie kWh/a	120
Prostorové vytápění (průměrné podmínky)	Energetický štítek	A+++
	Jmenovitý výkon Pdesign kW	3,0
	SCOP/A	5,17
	Roční spotřeba energie kWh/a	812
Prostorové vytápění (Chladné podnebí)	Energetický štítek	A+
	Jmenovitý výkon Pdesignh kW	4,38
	Roční spotřeba energie kWh/a	2.248
	SCOP/C	4,09
Jmenovitá účinnost	EER	4,89
	COP	5,01
	Roční spotřeba energie kWh	310
	Směrnice pro štítek spotřeby Chlazení/Vytápění	A/A

Vnitřní jednotka	FTXTA	30CB/CW
Rozměry	Jednotka Výška x Šířka x Hloubka mm	295x798x189
Hmotnost	Jednotka kg	12
Vzduchový filtr	Typ	Odnímatelný/omyvatelný
Ventilátor - průtok vzduchu	Chlazení Tichý provoz/Nízké/Střední/Vysoké m ³ /min	4,9/6,0/9,0/13,1
	Vytápění Tichý provoz/Nízké/Střední/Vysoké m ³ /min	5,0/5,8/8,2/12,3
Hladina akust. výkonu	Chlazení dBA	60
	Vytápění dBA	60
Hladina akust. tlaku	Chlazení Tichý provoz/Nízké/Střední/Vysoké dBA	20/25/32/43
	Vytápění Tichý provoz/Nízké/Střední/Vysoké dBA	19/24/31/41

Venkovní jednotka	RXTA	30C
Rozměry	Jednotka Výška x Šířka x Hloubka mm	605x930x376
Hmotnost	Jednotka kg	42
Hladina akust. výkonu	Chlazení Max. dBA	60
	Vytápění Max. dBA	60
Hladina akust. tlaku	Chlazení Jmen. dBA	48
	Vytápění Jmen. dBA	49
Provozní rozsah	Chlazení Okolní prostředí Min.-Max. °CDB	-10~46
	Vytápění Okolní prostředí Min.-Max. °CDB	-30~24
Chladivo	Typ / GWP / Náplň kg / TCO _{Eq}	R-32/675/0,97/0,65
Připojení potrubí	Kapalina/Plyn Vnější průměr mm	6,35/9,50
	Délka potrubí Venk. jedn.-Vnitř. jedn. Max. m	20
	Doplnění náplně chladiva kg/m	0,02 (pro délku potrubí nad 10m)
	Výškový rozdíl Vnitř. jedn.- Venk. jedn. m	15
Elektrické napájení	Fáze/Frekvence/Napětí Hz/V	1~/50/220-240
Proud - 50Hz	Max. hodnota proudového jistižení (MFA) A	16

Příslušenství pro jednotky Stylish

Typ materiálu	Popis	Cena CZK
EKR521	Kabelový svazek (požadovaný pro spojení S21)	474,-
ARC466A84	Infračervený dálkový ovladač je obsažen jako standard	standard
BRC073	Kabelový ovladač (Je vyžadován kabel BRCW901. Zkontrolujte tabulku příslušenství.)	6.177,-
KAF970A46 or 99A0391	Náhradní Titanium Apatitový Deodorizační filtr (bez rámečku), 1 sada (doporučujeme měnit každé 3 roky)	na vyžádání
KAF057A41 or 5016737	Stříbrný částečně antibakteriální filtr (s rámečkem) 2 sady (doporučená výměna každé 3 roky)	na vyžádání

Perfera W FTXTM

Nástěnná jednotka optimalizovaná pro vytápění

Atraktivní, nástěnná jednotka pro perfektní kvalitu vzduchu.



integrováný



Ceny	FTXTM + RXTM	30S + 30A	40S + 40A
Cena za set (vnitřní j. + venkovní j. + ovladač R/C)	CZK	65.314,-	72.622,-
Cena vnitřní jednotky	CZK	21.792,-	24.017,-
Cena venkovní jednotky	CZK	43.522,-	48.605,-

Údaje o účinnosti	FTXTM + RXTM	30S + 30A	40S + 40A
Chladicí výkon	Min./Jmen./Max. kW	0,7/3,0/4,5	0,9/4,0/5,1
Topný výkon	Min./Jmen./Max. kW	0,8/3,2/6,7	1,2/4,0/7,2
Příkon	Chlazení Jmen. kW	0,73	1,08
	Vytápění Jmen. kW	0,60	0,74
Prostorové chlazení	Energetický štítek		A+++
	Jmenovitý výkon Pdesign kW	3,00	4,00
	SEER	7,60	7,70
	Roční spotřeba energie kWh/a	138	182
Prostorové vytápění (průměrné podmínky)	Energetický štítek		A+++
	Jmenovitý výkon Pdesign kW	3,00	3,80
	SCOP/A	5,12	5,30
	Roční spotřeba energie kWh/a	821	1.003
Prostorové vytápění (Chladné podnebí)	Energetický štítek		A+
	Jmenovitý výkon Pdesignh kW	4,38	5,55
	Roční spotřeba energie kWh/a	2.271	2.803
	SCOP/C	4,05	4,16
Jmenovitá účinnost	EER	4,10	3,71
	COP	5,34	5,37
	Roční spotřeba energie kWh	366	539
Směrnice pro štítek spotřeby Chlazení/Vytápění			A/A

Vnitřní jednotka	FTXTM	30S	40S
Rozměry	Jednotka Výška x Šířka x Hloubka mm	295x778x272	299x998x292
Hmotnost	Jednotka kg	10,0	15,0
Vzduchový filtr	Typ	Odnímatelný/omyvatelný	
Ventilátor - průtok vzduchu	Chlazení Tichý provoz/Nízké/Střední/Vysoké m ³ /min	4,2/5,2/7,5/11,5	4,8/5,6/9,2/15,1
	Vytápění Tichý provoz/Nízké/Střední/Vysoké m ³ /min	4,0/4,7/7,1/11,6	5,1/6,0/10,0/17,0
Hladina akust. výkonu	Chlazení dB(A)	60	60
	Vytápění dB(A)	60	60
Hladina akust. tlaku	Chlazení Tichý provoz/Nízké/Střední/Vysoké dB(A)	21/25/33/45	20/24/32/46
	Vytápění Tichý provoz/Nízké/Střední/Vysoké dB(A)	19/22/31/45	19/22/31/46

Venkovní jednotka	RXTM	30A	40A
Rozměry	Jednotka Výška x Šířka x Hloubka mm	605x930x376	
Hmotnost	Jednotka kg	42	
Hladina akust. výkonu	Chlazení dB(A)	-	
	Vytápění dB(A)	60	
Hladina akust. tlaku	Chlazení Jmen. dB(A)	48	
	Vytápění Jmen. dB(A)	49	
Provozní rozsah	Chlazení Okolní prostředí Min.-Max. °CDB	-10~46	
	Vytápění Okolní prostředí Min.-Max. °CDB	-30~24	
Chladivo	Typ / GWP / Náplň kg / TCO ₂ Eq	R-32/675/0,97/0,65	
Připojení potrubí	Kapalina/Plyn Vnější průměr mm	6,35/9,50	
	Délka potrubí Venk.jedn.-Vnitř.jedn. Max. m	20	
	Doplnění náplně chladiva kg/m	0,02 (pro délku potrubí nad 10m)	
	Výškový rozdíl Venk.jedn. m	15	
Elektrické napájení	Fáze/Frekvence/Napětí Hz/V	1~/50/220-240	
Proud - 50Hz	Max. hodnota proudového jistění (MFA) A	16	

Příslušenství pro jednotky Perfera W

Typ materiálu	Popis	Cena CZK
EKRS21	Kabelový svazek (požadovaný pro spojení S21)	474,-
ARC466A83	Infračervený dálkový ovladač je obsažen jako standard	standard
BRC073	Kabelový ovladač (Je vyžadován kabel BRCW901. Zkontrolujte tabulku příslušenství.)	6.177,-
5016530	Replacement Titanium Apatite Deodorizing Filter (recommended every 3 years)	na vyžádání

Perfera F FVXTM

Parapetní jednotka

Příjemné proudění vzduchu po podlaze, je nyní s chladivem R-32 ještě účinnější i v zimních podmínkách.



integrovány



Ceny	FVXTM + RXTM	30A + 30A
Cena za set (vnitřní j. + venkovní j. + ovladač R/C)	CZK	74.067,-
Cena vnitřní jednotky	CZK	30.545,-
Cena venkovní jednotky	CZK	43.522,-

Údaje o účinnosti	FVXTM + RXTM	30A + 30A
Chladicí výkon	Min./Jmen./Max. kW	1,2/3,0/4,4
Topný výkon	Min./Jmen./Max. kW	1,2/3,2/6,2
Příkon	Chlazení Jmen. kW	0,69
	Vytápění Jmen. kW	0,72
Prostorové chlazení	Energetický štítek	A++
	Jmenovitý výkon Pdesign kW	3,00
	SEER	7,50
Prostorové vytápění (průměrné podmínky)	Energetický štítek	A++
	Jmenovitý výkon Pdesign kW	3,00
	Roční spotřeba energie kWh/a	884
Prostorové vytápění (Chladné podnebí)	Energetický štítek	A
	Jmenovitý výkon Pdesignh kW	4,38
	Roční spotřeba energie kWh/a	2,483
Jmenovitá účinnost	SCOP/C	3,70
	EER	4,35
	COP	4,45
	Roční spotřeba energie kWh	345
	Směrnice pro štítek spotřeby Chlazení/Vytápění	A/A

Vnitřní jednotka	FVXM	30A
Rozměry	Jednotka Výška x Šířka x Hloubka mm	600x750x238
Hmotnost	Jednotka kg	17
Vzduchový filtr	Typ	Odnímatelný/omyvatelný
Ventilátor - průtok vzduchu	Chlazení Tichý provoz/Nizké/Střední/Vysoké m ³ /min	4,0/4,8/6,7/9,0
	Vytápění Tichý provoz/Nizké/Střední/Vysoké m ³ /min	4,0/5,3/6,8/9,4
Hladina akust. výkonu	Chlazení dBA	53
	Vytápění dBA	53
Hladina akust. tlaku	Chlazení Tichý provoz/Nizké/Střední/Vysoké dBA	20/25/32/39
	Vytápění Tichý provoz/Nizké/Střední/Vysoké dBA	19/25/32/39
Ovládání	Infračervený dálkový ovladač	ARC466A66
	Kabelový ovladač	BRC073A1

Venkovní jednotka	RXTM	30A
Rozměry	Jednotka Výška x Šířka x Hloubka mm	605x930x376
Hmotnost	Jednotka kg	42
Hladina akust. výkonu	Chlazení dBA	-
	Vytápění dBA	60
Hladina akust. tlaku	Chlazení Jmen. dBA	48
	Vytápění Jmen. dBA	49
Provozní rozsah	Chlazení Okolní prostředí Min.-Max. °CDB	-10~46
	Vytápění Okolní prostředí Min.-Max. °CDB	-30~24
Chladivo	Typ / GWP / Náplň kg / TCO _{Eq}	R-32/675/0,97/0,65
Připojení potrubí	Kapalina/Plyn Vnější průměr mm	6,35/9,50
	Délka potrubí Venk. jedn.-Vnitř. jedn. Max. m	20
	Doplnění náplně chladiva kg/m	0,02 (pro délku potrubí nad 10m)
	Výškový rozdíl Vnitř. jedn.- Venk. jedn. m	15
Elektrické napájení	Fáze/Frekvence/Napětí Hz/V	1~/50/220-240
Proud - 50Hz	Max. hodnota proudového jistižení (MFA) A	16

Příslušenství pro jednotky Perfera F

Typ materiálu	Popis	Cena CZK
EKRS21	Kabelový svazek (požadovaný pro spojení S21)	474,-
ARC466A66	Infračervený dálkový ovladač je obsažen jako standard	standard
BRC073	Kabelový ovladač (Je vyžadován kabel BRCW901. Zkontrolujte tabulku příslušenství.)	6.177,-
KAF970A46	Náhradní Titanium Apatitový Deodorizační filtr (bez rámečku), 1 sada (doporučujeme měnit každé 3 roky)	na vyžádání

Comfora FTXTTP

Nástěnná jednotka optimalizovaná pro vytápění

Se všemi funkcemi potřebnými pro optimální vnitřní klima. Jednotka je také optimalizovaná pro snadnější instalaci v dobře izolovaných budovách a s vynikajícím výkonem topení až do -30 °C!



Ceny	FTXTTP + RXTTP	25N + 25A	35N + 35A
Cena za set (vnitřní j. + venkovní j. + ovladač R/C)	CZK	58.008,-	65.314,-
Cena vnitřní jednotky	CZK	18.172,-	21.792,-
Cena venkovní jednotky	CZK	39.836,-	43.522,-

Údaje o účinnosti	FTXTTP + RXTTP	25N + 25A	35N + 35A
Chladicí výkon	Min./Jmen./Max. kW	0,8/2,5/4,0	0,8/3,5/4,4
Topný výkon	Min./Jmen./Max. kW	1,2/3,2/6,2	1,2/4,0/6,7
Příkon	Chlazení Jmen. kW	0,57	0,92
	Vytápění Jmen. kW	0,65	0,90
Prostorové chlazení	Energetický štítek		A++
	Jmenovitý výkon Pdesign kW	2,50	3,50
	SEER	7,10	7,20
Prostorové vytápění (průměrné podmínky)	Energetický štítek		A++
	Jmenovitý výkon Pdesign kW	2,50	3,00
	Roční spotřeba energie kWh/a	710	873
Prostorové vytápění (Chladné podnebí)	Energetický štítek		A
	Jmenovitý výkon Pdesignh kW	3,65	4,38
	Roční spotřeba energie kWh/a	1.953	2.406
Jmenovitá účinnost	SCOP/C	3,93	3,82
	EER	4,40	3,80
	COP	4,95	4,44
Roční spotřeba energie kWh	284	461	
Směrnice pro štítek spotřeby Chlazení/Vytápění		A/A	

Vnitřní jednotka	FTXTTP	25N	35N
Rozměry	Jednotka Výška x Šířka x Hloubka mm	286x770x225	
Hmotnost	Jednotka kg	9,0	
Vzduchový filtr	Typ	Odnímatelný/omyvatelný	
Ventilátor - průtok vzduchu	Chlazení Tichý provoz/Nízké/Střední/Vysoké m ³ /min	3,7/5,0/7,9/11,0	
	Vytápění Tichý provoz/Nízké/Střední/Vysoké m ³ /min	4,5/5,6/8,7/11,5	
Hladina akust. výkonu	Chlazení dBA	58	
	Vytápění dBA	58	
Hladina akust. tlaku	Chlazení Tichý provoz/Nízké/Střední/Vysoké dBA	21/26/35/43	
	Vytápění Tichý provoz/Nízké/Střední/Vysoké dBA	21/26/35/43	

Venkovní jednotka	RXTTP	25A	35A
Rozměry	Jednotka Výška x Šířka x Hloubka mm	605x930x376	
Hmotnost	Jednotka kg	42	
Hladina akust. výkonu	Chlazení Jmen. dBA	60	
	Vytápění Jmen. dBA	60	
Hladina akust. tlaku	Chlazení Jmen. dBA	48	
	Vytápění Jmen. dBA	49	
Provozní rozsah	Chlazení Okolní prostředí Min.-Max. °CDB	-10~-46	
	Vytápění Okolní prostředí Min.-Max. °CDB	-30~-24	
Chladivo	Typ / GWP / Náplň kg / TCO ₂ Eq	R-32/675/0,97/0,65	
Připojení potrubí	Liquid / Gas Vnější průměr mm	6,35/9,50	
	Délka potrubí Venk. jedn.-Vnitř. jedn. Max. m	20	
	Doplnění náplně chladiva kg/m	0,02 (pro délku potrubí nad 10 m)	
Výškový rozdíl Venk. jedn.	Vnitř. jedn.- Max. m	15	
	Vnitř. jedn.- Min. m		
Elektrické napájení	Fáze/Frekvence/Napětí Hz/V	1~/50/220-240	
Proud - 50Hz	Max. hodnota proudového jistižení (MFA) A	16	

Příslušenství pro jednotky Comfora

Typ materiálu	Popis	Cena CZK
ARC480A53	Infračervený dálkový ovladač je obsažen jako standard	standard
BRP069B45	Wi-Fi ovládání	standard
BRC073	Kabelový ovladač (Je vyžadován kabel BRCW901. Zkontrolujte tabulku příslušenství.)	6.177,-
KAF970A46	Náhradní Titanium Apatitový Deodorizační filtr (bez rámečku), 1 sada (doporučujeme měnit každé 3 roky)	na vyžádání
KAF057A41	Stříbrný částečně antibakteriální filtr (s rámečkem) 2 sady (doporučená výměna každé 3 roky)	na vyžádání

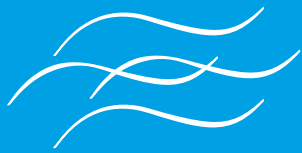

KLIMATIZACE



TEPLÁ VODA

= MULTI+

NOVINKA

Multi+

pro chlazení,
vytápění a přípravu
teplé vody

Propojte **venkovní jednotku Multi+** až se 3 vnitřními jednotkami a zásobníkem o objemu 90 l nebo 120 l pro přípravu teplé vody

NOVÁ

Designová venkovní jednotka multi pro kompletní řadu

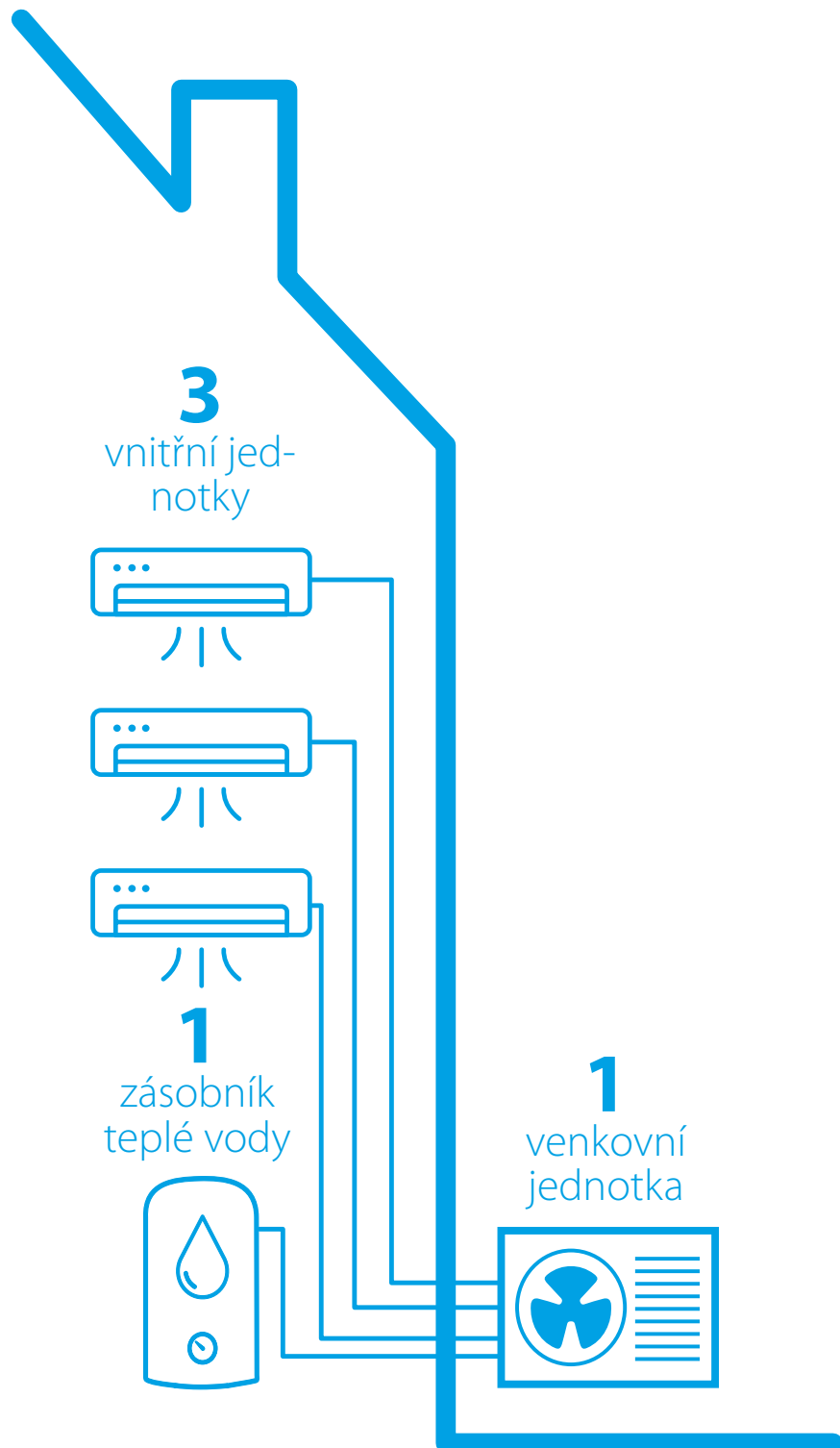

Multi model application 2/3/4/5MXM



- › Hodnoty sezónní účinnosti až A+++ pro chlazení a vytápění*
- › K jedné venkovní jednotce multi lze připojit až 5 vnitřních jednotek. Všechny vnitřní jednotky lze ovládat samostatně a nemusí být nainstalované v jedné místnosti ani ve stejnou dobu. Pracují současně ve stejném režimu vytápění nebo chlazení.
- › Připojit lze různé typy vnitřních jednotek: např. nástěnnou jednotku, stropní kazetovou jednotku, neopláštěnou mezistropní jednotku
- › Venkovní jednotky jsou vybaveny kompresorem swing vyhlášeným pro svou nízkou hlučnost a vysokou energetickou účinnost



Venkovní jednotka		2MXM40A9	2MXM50A9	2MXM68A9	3MXM40A9	3MXM52A9	3MXM68A9	4MXM68A9	4MXM80A9	5MXM90A9		
Rozměry	Jednotka	Výška x Šířka x Hloubka			mm							
		552x852x350			734x974x408							
Hladina akust. výkonu	Chlazení	Noční režim/Jmen.	dBA		57/62	58/62	59/63	58/63	59/63	-	64	
		Vytápění	Noční režim/Jmen./Max.	dBA		57/62/62	58/62/62	59/61/63	58/59/63	59/61/63	-/61/-	-
Hladina akust. tlaku	Chlazení	Jmen.	dBA		46	48	48	46	48	48	52	
		Vytápění	Jmen.	dBA		48	50	48	47	48	49	52
Provozní rozsah	Chlazení	Okolní prostředí	Min.~Max.		°CDB							
		Vytápění	Okolní prostředí	Min.~Max.		°CDB						
					-10~46							
					-15~24							
Chladivo	Typ/ GWP/ Náplň	kg/TCO,Eq		R-32/675/0,88/0,59	R-32/675/1,15/0,77	R-32/675/2,00/1,35	R-32/675/1,80/1,22	R-32/675/2,00/1,35	R-32/675/2,40/1,62			
Připojení potrubí	Kapalina	Vnější průměr		mm								
	Plyn	Vnější průměr		mm								
				6,35								
				9,50/12,70/15,90 ⁽²⁾								
Délka potrubí ⁽¹⁾	Venk. jedn.-Vnitř. jedn.	Max.		m		20 (1)		25 (1)				
		Systém	Předplněno	m		20		30				
		Celková délka potrubí		m		30		50 ⁽²⁾		60	70	75
Doplnění náplně chladiva		kg/m		0,02 (pro délku potrubí nad 20m)		0,02 (pro délku potrubí nad 30m)						
Výškový rozdíl	Vnitř. jedn.-Venk. jedn.	Max.		m								
				15								
Elektrické napájení	Fáze/Frekvence/Napětí		Hz/V		1~/50/220-240							
	Max. hodnota proudového jističení (MFA)		A		16	20	16	20	20	25	32	

(1) Pro jednu místnost | Pro kombinaci s jednotkou CVXM-A, FVXM-A – maximální délka potrubí 30 m. (2) Záleží na přesném modelu a konfiguraci.

Kombinace multisplit s energetickým štítkem A+++

* Venkovní jednotka	Vnitřní jednotka CTXM-A/FTXM-A	Energetický štítek	
		Chlazení	Vytápění
3MXM52A2V1B9	1,5+1,5+3,5	A+++	A+++
	1,5+2,0+3,5	A+++	A+++
	1,5+2,5+3,5	A+++	A+++
	2,0+2,0+3,5	A+++	A+++
	2,0+2,5+3,5	A+++	A+++
	2,5+2,5+3,5	A+++	A+++

Model pro multisplitové zapojení 2/3MXF



- › K jedné venkovní jednotce multi lze připojit až 3 vnitřní jednotky.
- › Všechny vnitřní jednotky lze ovládat samostatně a nemusí být nainstalované v jedné místnosti ani ve stejnou dobu. Vnitřní jednotky pracují současně ve stejném režimu vytápění nebo chlazení.



Vnitřní jednotka				CTXF20C	CTXF25C	CTXF35C
Rozměry	Jednotka	Výška x Šířka x Hloubka	mm	286x770x225		
Vzduchový filtr	Typ	Removable / washable				
Hladina akust. výkonu	Chlazení/Vytápění	dBA	55/55	55/55	55/58	
Hladina akust. tlaku	Chlazení	Tichý provoz/Nízké/Střední/Vysoké	20/25/33/39	20/26/33/40	20/27/34/43	
	Vytápění	Tichý provoz/Nízké/Střední/Vysoké	21/28/34/39	21/28/34/40	21/29/35/40	
Elektrické napájení	Fáze/Frekvence/Napětí	Hz/V	1~/50/220-240			

Venkovní jednotka				2MXF40A	2MXF50A	3MXF52A9	3MXF68A9
Dimensions	Jednotka	HeightxWidthxDepth	mm	552x852x350		734x973x401	
Hladina akust. výkonu	Chlazení	dBA	60	62	59	61	
	Vytápění	dBA	60	62	59	61	
Hladina akust. tlaku	Chlazení	Jmen./Vysoké	dBA	-/46	-/48	46/-	48/-
	Vytápění	Jmen./Vysoké	dBA	-/48	-/50	47/-	48/-
Provozní rozsah	Chlazení	Okolní prostředí Min.~Max.	°CDB	-10~46			
	Vytápění	Okolní prostředí Min.~Max.	°CDB	-15~24			
Chladivo	Typ/GWP/Náplň	kg/TCO _{Eq}	R-32/675/0,88/0,59	R-32/675/1,15/0,78	R-32/675/1,80/1,22	R-32/675/2,00/1,35	
Připojení potrubí	Délka	Venk. jedn.-Vnitř. jedn. Max.	m	20		25 (1)	
	potrubí (1)	Systém	Předplněno	20		30	
			Celková délka potrubí	m	30		50
		Výškový rozdíl	Vnitř. jedn.-Venk. jedn. Max.	m	15		
Elektrické napájení	Fáze/Frekvence/Napětí	Hz/V	1~/50/220-240				
	Max. hodnota proudového jističení (MFA)	A	16		20		

(1) Pro jednu místnost / vnitřní jednotku

Multi+ 4MWXM + EKHWET

Jeden jediný systém pro přípravu teplé vody a klimatizaci

- › Nový designový vzhled venkovní jednotky
- › Hodnoty sezónní účinnosti až A+++ při chlazení a A++ při vytápění
- › Energetická účinnost přípravy teplé vody až A
- › Nástěnný zásobník teplé vody, dostupný s objemem 90 l a 120 l
- › K jedné venkovní jednotce multi lze připojit až 3 vnitřních jednotek. Všechny vnitřní jednotky lze ovládat samostatně a nemusí být nainstalované v jedné místnosti ani ve stejnou dobu. Pracují současně ve stejném režimu vytápění nebo chlazení.
- › Výběr jednotky s chladivem R-32 vede ke snížení dopadů na životní prostředí o 68 % ve srovnání s chladivem R-410A a nižší elektrické spotřebě díky vysoké energetické účinnosti chladiva
- › Připojit lze různé typy vnitřních jednotek: např. nástěnnou jednotku, stropní kazetovou jednotku, neopláštěnou mezistropní jednotku
- › Venkovní jednotka je vybavena kompresorem swing vyhlášeným pro svou nízkou hlučnost a vysokou energetickou účinnost



NOVINKA Optimalizace nádrže HomeHub podle FV

Díky HomeHubu je možná optimalizace nádrže mezi nádrží a fotovoltaickými solárními panely. Například s příslušenstvím EKRHH se zapne elektrický ohřívač nádrže, pokud je příkon vyšší než 1,2 kW. Během slunečných dnů tak bude vždy k dispozici teplá voda, zatímco dům bude ochlazován.



Údaje o účinnosti			EKHWET90BV3 + 4MWXM52A9	EKHWET120BV3 + 4MWXM52A9
Topný výkon	Jmen.	kW	-	-
COP	Průměrné klimatické podmínky		2,19	2,30
	Teplé klimatické podmínky		2,68	2,70
Doba ohřevu	Průměrné klimatické podmínky	h:mm	1:18	2:15
	Teplé klimatické podmínky	h:mm	1:53	3:35
Sezónní účinnost	Ohřev teplé vody	Obecně Deklarovaný zátěžový profil	M	L
		Průměrné η _{wh} (účinnost klimatické ohřevu vody) podmínky	90	94
Třída energetické účinnosti ohřevu vody*			A	
Teplota vody z tepelného čerpadla Max.			50	

*EN16147(2017)

Zásobník na teplou vodu		EKHWET	90BV3	120BV3
Opláštění	Barva		bílá	
Materiál			Smaltovaná ocel	
Rozměry	Výška x šířka x hloubka	mm	1.032x536x571	1.296x536x571
Hmotnost		kg	43	47
Zásobník	Objem vody	l	89	118
	Třída energetické účinnosti*		B	C
Provozní rozsah	Vytápění	Prostředí min. – max.	-15~43	
		Voda min. – max.	10~53	

* Energetický štítek podle LOT 2 (vodní topné systémy)

Venkovní jednotka		4MWXM	52A9	
Rozměry	Jednotka	Výška x šířka x hloubka	mm	734x974x401
Hmotnost	Jednotka		kg	60
Hladina akustického výkonu	Chlazení	Tichý provoz/Max.	dB(A)	58/63
	Vytápění	Tichý provoz/Jmen./Max.	dB(A)	58/60/63
Sound pressure level	Chlazení	Jmen.	dB(A)	46
	Vytápění	Jmen.	dB(A)	47
Operation range	Chlazení	Prostředí min. – max.	°CDB	-10~46
	Vytápění	Prostředí min. – max.	°CDB	-15~24
Chladivo	Typ/ GWP/ Náplň	kg/TCO _{Eq}		R-32/675/2,20/1,49
Připojení potrubí výparníku	Kapalina	Vnější průměr	mm	6,35
	plyn	Vnější průměr	mm	9,50/12,7/15,9
Připojení potrubí teplé vody	Kapalina	Vnější průměr	mm	6,35
	plyn	Vnější průměr	mm	9,50
Délka potrubí ⁽¹⁾	Venk. jedn. – vnitř. jedn.	Max.	m	25
	Celková délka potrubí		m	50
	Dodatečná náplň chladiva		kg/m	0,02 (pro délku potrubí nad 10m)
Výškový rozdíl	Vnitř. jedn. – venk. jedn.	Max.	m	15
Elektrické napájení	Fáze/Frekvence/Napětí		Hz/V	1~/50/220-240
	Max. hodnota proudového jistižení (MFA)		A	20

(1) Pro jednu místnost / vnitřní jednotku

Daikin Altherma hybridní tepelné čerpadlo pro Multi

Hybridní technologie kombinující plynový ohřev a vodní tepelné čerpadlo pro vytápění a přípravu horké vody

- Hybridní tepelné čerpadlo Daikin Altherma kombinuje technologii tepelných čerpadel vzduch-voda s plynovou kondenzační technologií
- Vytápění zajišťuje pouze nástěnná vnitřní jednotka tepelného čerpadla vzduch-voda
- Nástěnný plynový modul
- V závislosti na venkovní teplotě, cenách energií a na vnitřním tepelném zatížení volí hybridní tepelné čerpadlo Daikin Altherma vždy ten nejekonomičtější provozní režim
- Nízké investiční náklady: není třeba měnit existující radiátory (až do 80 °C) a potrubí
- Poskytuje dostatečné vytápění při renovacích, protože veškeré tepelné zatížení je pokryto až do 32 kW
- Snadná a rychlá instalace díky kompaktním rozměrům a rychlému propojení



CHYHBH-AV32 / EHYKOMB-AA3

Ceny				CHYHBH05AV32	CHYHBH08AV32	-	
Cena vnitřní jednotky				CZK	54.061,-	55.280,-	-
Ceny				-	-	EHYKOMB33AA3	
Cena vnitřní jednotky				CZK	-	-	82.989,-
Vnitřní jednotka				CHYHBH05AV32	CHYHBH08AV32	EHYKOMB33AA3	
Ústřední topení	Tepelný vstup Qn (čistá kalorifická hodnota)	Jmen.	Min.-Max	kW	-	7,6/27,0	
	Výkon Pn při 80/60°C	Min.-Jmen.		kW	-	7,5/26,6	
	Účinnost	Čistá kalorifická hodnota		%	-	98/108,3	
	Provozní rozsah	Min./Max		°C	-	15/80	
TUV	Výkon	Min./Jmen.		kW	-	7,6-32,7	
	Účinnost	Hodnota	Jmen.	l/min	-	9,0/15,0	
	Provozní rozsah	Min./Max.		°C	-	40/65	
Plyn	Připojení	Průměr		mm	-	15	
	Spotřeba (G20)	Min.-Max.		m ³ /h	-	0,78-3,39	
	Spotřeba (G25)	Min.-Max.		m ³ /h	-	0,90-3,93	
	Spotřeba (G31)	Min.-Max.		m ³ /h	-	0,30-1,29	
Vzduch na vstupu	Připojení/Soustředěné			mm	-/-	100/1	
Spaliny	Připojení			mm	-	60	
Opláštění	Barva				Bílá	White - RAL9010	
	Materiál				Pozinkovaný ocelový plech		
Rozměry	Jednotka	Výška x šířka x hloubka		mm	902x450x164		710x-x450x240
Hmotnost	Jednotka	Prázdný		kg	30	31,2	36
Elektrické napájení	Fáze/Frekvence/Napětí			Hz/V	-	1~/50/230	
Příkon	Max.			W	-	55	
	Pohotovostní režim			W	-	2	
Provozní limit	Vytápění	Okolní prostředí	Min.-Max.	°C	-15~24		
		Strana vody	Min.-Max.	°C	25~55		

Poznámka: Údaje o sezónní efektivitě závisí na kombinaci multi systémů společně s jednotkami split. Další informace naleznete na adrese: <http://www.daikineurope.com/energylabel/>

MXM multi kombinace

Jednotky		2MXM40A9	2MXM50A9	2MXM68A9	3MXM40A9	3MXM52A9	3MXM68A9	4MXM68A9	4MXM80A9	5MXM90A9	4MWXM52A9	Cena vnitřní jednotky (CZK)	
NÁSTĚNNÉ	Stylish bílá	CTXA15CW	•	•	•	•	•	•	•	•	•	22.860,-	
		FTXA20CW	•	•	•	•	•	•	•	•	•	24.065,-	
		FTXA25CW	•	•	•	•	•	•	•	•	•	25.340,-	
		FTXA35CW	•	•	•	•	•	•	•	•	•	29.969,-	
		FTXA42CW		•	•	•	•	•	•	•	•	35.281,-	
		FTXA50CW		•	•	•	•	•	•	•	•	37.151,-	
	Stylish černá	CTXA15CB	•	•	•	•	•	•	•	•	•	•	23.317,-
		FTXA20CB	•	•	•	•	•	•	•	•	•	•	24.547,-
		FTXA25CB	•	•	•	•	•	•	•	•	•	•	25.847,-
		FTXA35CB	•	•	•	•	•	•	•	•	•	•	30.567,-
		FTXA42CB		•	•	•	•	•	•	•	•	•	35.985,-
		FTXA50CB		•	•	•	•	•	•	•	•	•	37.893,-
	Stylish stříbrná	CTXA15CS	•	•	•	•	•	•	•	•	•	•	24.795,-
		FTXA20CS	•	•	•	•	•	•	•	•	•	•	26.085,-
		FTXA25CS	•	•	•	•	•	•	•	•	•	•	27.276,-
		FTXA35CS	•	•	•	•	•	•	•	•	•	•	32.203,-
		FTXA42CS		•	•	•	•	•	•	•	•	•	38.592,-
		FTXA50CS		•	•	•	•	•	•	•	•	•	39.643,-
	Emura bílá	FTXJ20AW	•	•	•	•	•	•	•	•	•	•	27.673,-
		FTXJ25AW	•	•	•	•	•	•	•	•	•	•	29.141,-
		FTXJ35AW	•	•	•	•	•	•	•	•	•	•	34.465,-
		FTXJ42AW		•	•	•	•	•	•	•	•	•	40.572,-
		FTXJ50AW		•	•	•	•	•	•	•	•	•	42.723,-
		FTXJ20AS	•	•	•	•	•	•	•	•	•	•	29.998,-
	Emura stříbrná	FTXJ25AS	•	•	•	•	•	•	•	•	•	•	31.367,-
		FTXJ35AS	•	•	•	•	•	•	•	•	•	•	37.033,-
		FTXJ42AS		•	•	•	•	•	•	•	•	•	44.381,-
		FTXJ50AS		•	•	•	•	•	•	•	•	•	45.589,-
		FTXJ20AB	•	•	•	•	•	•	•	•	•	•	28.229,-
		FTXJ25AB	•	•	•	•	•	•	•	•	•	•	29.724,-
Emura černá	FTXJ35AB	•	•	•	•	•	•	•	•	•	•	35.152,-	
	FTXJ42AB		•	•	•	•	•	•	•	•	•	41.383,-	
	FTXJ50AB		•	•	•	•	•	•	•	•	•	43.578,-	
	CTXM15A	•	•	•	•	•	•	•	•	•	•	14.198,-	
	FTXM20A	•	•	•	•	•	•	•	•	•	•	15.269,-	
	FTXM25A	•	•	•	•	•	•	•	•	•	•	16.682,-	
Perfera W	FTXM35A	•	•	•	•	•	•	•	•	•	•	20.062,-	
	FTXM42A		•	•	•	•	•	•	•	•	•	23.617,-	
	FTXM50A		•	•	•	•	•	•	•	•	•	28.479,-	
	FTXM60R		•	•	•	•	•	•	•	•	•	39.981,-	
	FTXM71R		•	•	•	•	•	•	•	•	•	46.062,-	
	FTXP20N9	•	•	•	•	•	•	•	•	•	•	9.506,-	
Comfora	FTXP25N9	•	•	•	•	•	•	•	•	•	•	10.357,-	
	FTXP35N9	•	•	•	•	•	•	•	•	•	•	11.594,-	
	CVXM20A9	•	•	•	•	•	•	•	•	•	•	27.933,-	
PARAPETNÍ	Perfera F	FVXM25A9	•	•	•	•	•	•	•	•	•	27.768,-	
		FVXM35A9	•	•	•	•	•	•	•	•	•	32.862,-	
		FVXM50A9		•	•	•	•	•	•	•	•	38.577,-	
		CHYHBH05AV32				•	•	•	•	•	•	54.061,-	
ALThERMA HYBRID MULTI	CHYHBH08AV32							•	•		55.280,-		
	EHYKOMB33AA3*										82.989,-		
	MULTI + zásobník TUV	EKHWET90BV3									•	60.504,-	
EKHWET120BV3										•	61.753,-		
Cena venkovní jednotky CZK		44.909,-	54.887,-	71.354,-	52.721,-	58.527,-	71.995,-	76.504,-	89.851,-	98.858,-	61.455,-		

Jednotky		2MXF40A	2MXF50A	3MXF52A9	3MXF68A9	Cena vnitřní jednotky (CZK)
NÁSTĚNNÉ	Sensira	CTXF20C	•	•	•	8.349,-
		CTXF25C	•	•	•	8.565,-
		CTXF35C	•	•	•	10.779,-
Cena venkovní jednotky CZK		32.369,-	40.171,-	48.315,-	53.738,-	

* EHYKOMB33AAV3 je nezbytný doplněk k jednotkám CHYHBH-AV32

4MWXM52A je také kompatibilní s potrubními jednotkami FBA-A třídy 60 a 71 pro centralizované řešení klimatizace s jedinou vnitřní jednotkou.

Prohlédněte si stránky jednotlivých vnitřních jednotek, zda jsou v ceně vnitřních jednotek zahrnuta dálková ovládní a další příslušenství, nebo je třeba je objednat zvlášť.



Daikin Home Energy Management

Daikin HomeHub

je centralizovaný ovladač/rozhraní pro rezidenční aplikace.

Daikin HomeHub může v závislosti na uživateli podporovat dva různé režimy:

✓ Ovládání:

- › Optimalizace spotřeby energie zařízení Daikin Altherma nebo Multi+ v kombinaci s fotovoltaickým systémem

✓ Rozhraní:

- › Umožnění ovládání tepelného čerpadla Daikin Altherma z domácí automatizace nebo systému řízení spotřeby energie

Specifikace:

- › Připojení Daikin P1 - P2
- › Připojení k síti LAN pro upgrade funkcí a Modbus IP
- › Připojení Modbus RTU
- › Konfigurace, ovládání a zpětná vazba prostřednictvím MMI systému zásobníku Daikin Altherma nebo Multi+ (TUV).



JIŽ BRZY

Zvažují se tři případy použití:

- › **Případ 1:** Vlastní spotřeba FV pro Daikin Altherma
- › **Případ 2:** Vlastní spotřeba FV pro Multi+ (TUV)
- › **Případ 3:** Modbus RTU/IP pro Daikin Altherma

Use Case 1: Vlastní spotřeba FV pro Daikin Altherma

Fotovoltaické (FV) panely přeměňují sluneční energii na energii elektrickou. Cílem fotovoltaické samospotřeby je zamezit dodávkám vyrobené energie do sítě, ale spotřebovat ji na místě, protože to téměř vždy dává větší finanční smysl.

V kombinaci s jednotkou Daikin Altherma přeměruje HomeHub vyrobenou elektrickou energii k vytápění domácnosti a přípravu teplé vody nebo vyrovnávací tepelné energie pro vytápění nebo chlazení prostor.

Use Case 2: Vlastní spotřeba FV pro Multi+ (TUV)

Pro případ 2 platí podobný princip jako pro případ 1. **V kombinaci se systémem Daikin Multi+ bude HomeHub přeměrovávat vyrobenou elektřinu na ohřev teplé vody v domácnosti**, místo aby byla dodávána do sítě.

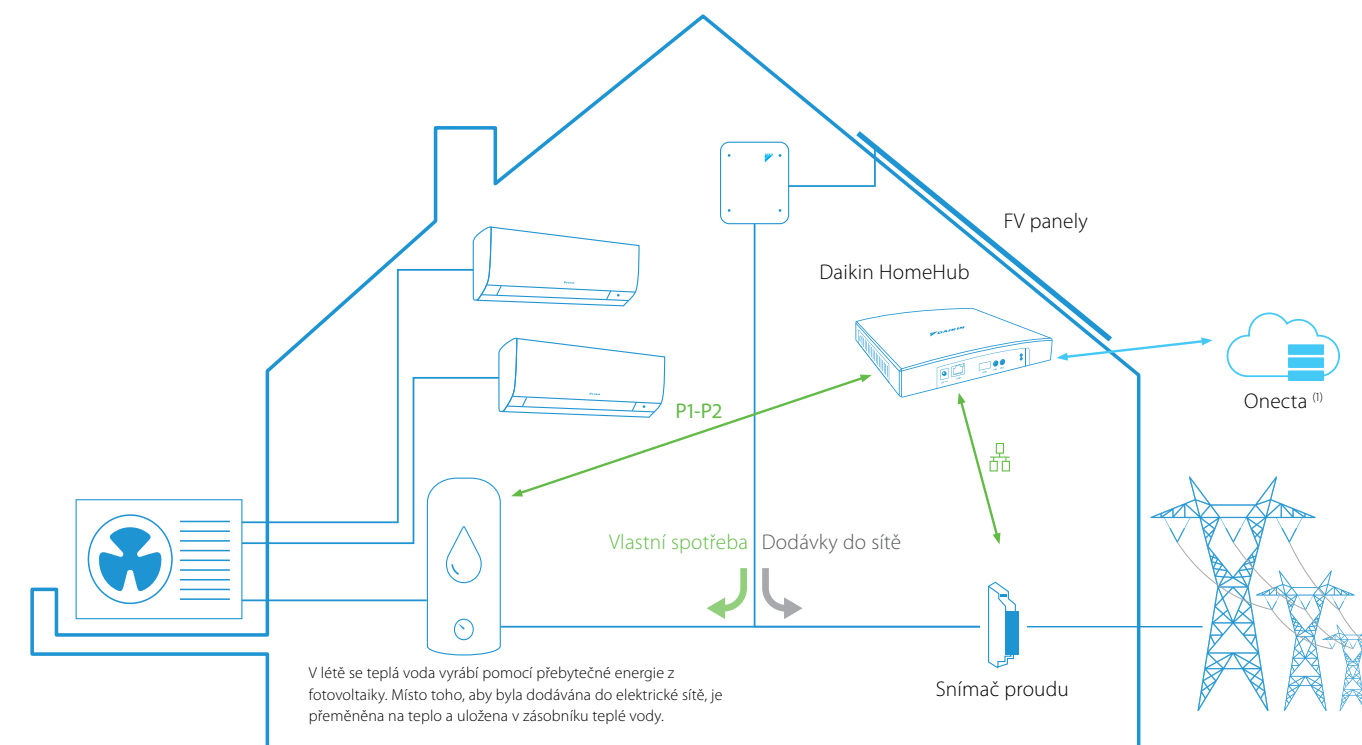

Use Case 3: Modbus RTU/IP pro Daikin Altherma

Integrace tepelného čerpadla Daikin Altherma do systému domácí automatizace nebo energetického managementu nebo zajištění místního ovládání prostřednictvím systému Modbus.

Úplný seznam funkcí rozhraní naleznete v instalační příručce HomeHubu.

Typ materiálu	Popis	Cena CZK
EKRHH	HomeHub	11.413,-

(1) Onecta slouží pouze pro nastavení a aktualizaci firmwaru; funkce ovládání není k dispozici.











Kombinační tabulka příslušenství

		Cena CZK					
			FTXZ-N	FTXJ-A	C/FTXA-C		
SPLIT	Individuální řízení	 BRP069B* WLAN adaptér pro Wi-Fi ovládání	(1)	BRP069B42	Vestavěný	Vestavěný	
				724,-	standard	standard	
		 ARC4* Infračervené dálkové ovládání	(1)	ARC477A1	ARC488A1W/S/K	ARC466A85	
				standard	standard	standard	
	Centrální řízení & BMS	 DCM601B51 Intelligent Touch Manager (KRP928* požadován)	190.281,-	✓	✓ (2)	✓ (2)	
		 DCS302C51 Centrální ovladač	61.551,-	✓	✓ (2)	✓ (2)	
		 DCC601A51 Pokročilý centrální ovladač s připojením na Cloud. Připojení pomocí adaptéru KRP928*	29.344,-	✓	✓ (2)	✓ (2)	
		 EKMBDXB Modbus interface	na vyžádání	✓	✓ (2)	✓ (2)	
	SPLIT	Individuální řízení	 BRC073 Základní kabelový ovladač pro vnitřní jednotky Split	6.177,-	-	✓ (2)	✓ (2)
			 BRCW901A03 - 3m kabel pro BRC073	759,-	-	✓	✓
 BRCW901A08 - 8m kabel pro BRC073			1.207,-	-	✓	✓	
Adaptéry a ostatní příslušenství		 KLIC-DDV3 KNX adaptér pro vnitřní jednotky Split	7.604,-	✓	✓ (2)	✓ (2)	
		 RTD-RA Modbus adaptér pro vnitřní jednotky Split	7.837,-	✓	✓ (2)	✓ (2)	
		 KRP413A1S PCB adaptér pro jednoduché externí řízení pro 1 vnitřní jednotku Split	7.555,-	✓	✓ (2)	✓ (2)	
		 KRP928A2S Adaptér centrálního ovládání jednotek Split	10.247,-	✓	✓ (2)	✓ (2)	
		Ochrana proti krádeži dálkového ovladače	(1)	KKF936A4	KKF910A4	KKF910A4	
				na vyžádání	na vyžádání	na vyžádání	

(1) Typ a cena závisí na vnitřní jednotce;





(2) C/FTXA-A/B, FVXM-A, FTXM-R PCB nemá port S21, protože adaptér WLAN je již namontován z výroby.

V případě, že je požadován port S21, musí být použit kabelový svazek EKRS21.

									
Vestavěný	Vestavěný/ BRP069B45	BRP069B45/ BRP069C47	BRP069B45	Vestavěný	Vestavěný	Vestavěný	Vestavěný	Vestavěný	BRP069B45
standard	standard	948,-	948,-	standard	standard	standard	standard	standard	standard
ARC466A86 / ARC466A67	ARC480A78/ ARC480A53	ARC470A1	ARC486A2	ARC466A66	ARC488A4W/K	ARC466A84	ARC466A83	ARC466A66	ARC480A53
standard	standard	standard	standard	standard	standard	standard	standard	standard	standard
✓ (2)	✓	✓	-	✓ (2)	✓ (2)	✓ (2)	✓ (2)	✓ (2)	✓
✓ (2)	✓	-	-	✓ (2)	✓ (2)	✓ (2)	✓ (2)	✓ (2)	✓
✓ (2)	✓	-	-	-	✓ (2)	✓ (2)	✓ (2)	-	✓
✓ (2)	✓	✓	-	✓ (2)	✓ (2)	✓ (2)	✓ (2)	✓ (2)	✓
✓ (2)	✓	✓	-	✓ (2)	✓ (2)	✓ (2)	✓ (2)	✓ (2)	✓
✓ (2)	✓	✓	-	✓ (2)	✓ (2)	✓ (2)	✓ (2)	✓ (2)	✓
✓ (2)	✓	✓	-	✓ (2)	✓ (2)	✓ (2)	✓ (2)	✓ (2)	✓
✓ (2)	✓	✓	-	✓ (2)	✓ (2)	✓ (2)	✓ (2)	✓ (2)	✓
✓ (2)	✓	✓	-	✓ (2)	✓ (2)	✓ (2)	✓ (2)	✓ (2)	✓
✓ (2)	✓	✓	-	✓ (2)	✓ (2)	✓ (2)	✓ (2)	✓ (2)	✓
✓ (2)	-	✓	-	✓ (2)	✓ (2)	✓ (2)	✓ (2)	✓ (2)	-
✓ (2)	✓	✓	-	✓ (2)	✓ (2)	✓ (2)	✓ (2)	✓ (2)	✓
-	KKF936A4	KKF936A4	-	-	KKF910A4	KKF910A4	-	-	KKF936A4
-	na vyžádání	na vyžádání	-	-	na vyžádání	na vyžádání	-	-	na vyžádání

Sky Air A s chladičem R-32 přehled párových aplikací (3,5 až 25 kW) - technická data a ceny





Toto je pouze přehled jednotek, pro detailnější informace jděte na stránky produktů

Řada	Vnitřní jednotka	Venkovní jednotka	Dekorační panel	Kabelový dálkový ovladač	Napájení	Výkon (kW)					
						Chlazení (Jmenovitý) kW	Vytápění (Jmenovitý) kW				
								V			
Kazeta s plochým dekoracním panelem		Alpha řada	FFA35A9	RZAG35A	BYFQ60CW	BRC1H52W/S/K	1-fáze (230V)	3,5	4,0		
			FFA50A9	RZAG50A	BYFQ60CW	BRC1H52W/S/K	1-fáze (230V)	5,0	5,8		
			FFA60A9	RZAG60A	BYFQ60CW	BRC1H52W/S/K	1-fáze (230V)	6,0	7,0		
Kazeta s kruhovým výdechem		Alpha řada	FCAG35B	RZAG35A	BYCQ140E	BRC1H52W/S/K	1-fáze (230V)	3,5	4,0		
			FCAG50B	RZAG50A	BYCQ140E	BRC1H52W/S/K	1-fáze (230V)	5,0	5,8		
			FCAG60B	RZAG60A	BYCQ140E	BRC1H52W/S/K	1-fáze (230V)	6,0	7,0		
			FCAHG71H	RZAG71NV1	BYCQ140E	BRC1H52W/S/K	1-fáze (230V)	6,8	7,5		
			FCAHG100H	RZAG100NV1	BYCQ140E	BRC1H52W/S/K	1-fáze (230V)	9,5	10,8		
			FCAHG125H	RZAG125NV1	BYCQ140E	BRC1H52W/S/K	1-fáze (230V)	12,1	13,5		
			FCAHG140H	RZAG140NV1	BYCQ140E	BRC1H52W/S/K	1-fáze (230V)	13,4	15,5		
			FCAHG71H	RZAG71NY1	BYCQ140E	BRC1H52W/S/K	3-fáze (400V)	6,8	7,5		
			FCAHG100H	RZAG100NY1	BYCQ140E	BRC1H52W/S/K	3-fáze (400V)	9,5	10,8		
			FCAHG125H	RZAG125NY1	BYCQ140E	BRC1H52W/S/K	3-fáze (400V)	12,0	13,5		
			FCAHG140H	RZAG140NY1	BYCQ140E	BRC1H52W/S/K	3-fáze (400V)	13,4	15,5		
			FCAG71B	RZAG71NV1	BYCQ140E	BRC1H52W/S/K	1-fáze (230V)	6,8	7,5		
		FCAG100B	RZAG100NV1	BYCQ140E	BRC1H52W/S/K	1-fáze (230V)	9,5	10,8			
		FCAG125B	RZAG125NV1	BYCQ140E	BRC1H52W/S/K	1-fáze (230V)	12,1	13,5			
		FCAG140B	RZAG140NV1	BYCQ140E	BRC1H52W/S/K	1-fáze (230V)	13,4	15,5			
		FCAG71B	RZAG71NY1	BYCQ140E	BRC1H52W/S/K	3-fáze (400V)	6,8	7,5			
		FCAG100B	RZAG100NY1	BYCQ140E	BRC1H52W/S/K	3-fáze (400V)	9,5	10,8			
		FCAG125B	RZAG125NY1	BYCQ140E	BRC1H52W/S/K	3-fáze (400V)	12,1	13,5			
		FCAG140B	RZAG140NY1	BYCQ140E	BRC1H52W/S/K	3-fáze (400V)	13,4	15,5			
		Advance řada	FCAG71B	RZASG71MV1	BYCQ140E	BRC1H52W/S/K	1-fáze (230V)	6,8	7,5		
			FCAG100B	RZASG100MV1	BYCQ140E	BRC1H52W/S/K	1-fáze (230V)	9,5	10,8		
			FCAG125B	RZASG125MV1	BYCQ140E	BRC1H52W/S/K	1-fáze (230V)	12,1	13,5		
			FCAG140B	RZASG140MV1	BYCQ140E	BRC1H52W/S/K	1-fáze (230V)	13,4	15,5		
			FCAG100B	RZASG100MY1	BYCQ140E	BRC1H52W/S/K	3-fáze (400V)	9,5	10,8		
			FCAG125B	RZASG125MY1	BYCQ140E	BRC1H52W/S/K	3-fáze (400V)	12,1	13,5		
		Active řada	FCAG140B	RZASG140MY1	BYCQ140E	BRC1H52W/S/K	3-fáze (400V)	13,4	15,5		
			SB.FCAG71B/ARXM71R		BYCQ140E	BRC1H52W/S/K	1-fáze (230V)	6,8	7,5		
			SB.FCAG100B/AZAS100V		BYCQ140E	BRC1H52W/S/K	1-fáze (230V)	9,5	10,8		
			SB.FCAG125B/AZAS125V		BYCQ140E	BRC1H52W/S/K	1-fáze (230V)	12,1	13,5		
			SB.FCAG140B/AZAS140V		BYCQ140E	BRC1H52W/S/K	1-fáze (230V)	13,4	15,5		
			SB.FCAG100B/AZAS100Y		BYCQ140E	BRC1H52W/S/K	3-fáze (400V)	9,5	10,8		
		Podstropní kazeta		Alpha řada	FUA71A	RZAG71NV1	-	BRC1H52W/S/K	1-fáze (230V)	6,8	7,5
					FUA100A	RZAG100NV1	-	BRC1H52W/S/K	1-fáze (230V)	9,5	10,8
					FUA125A	RZAG125NV1	-	BRC1H52W/S/K	1-fáze (230V)	12,1	13,5
				Advance řada	FUA71A	RZAG71NY1	-	BRC1H52W/S/K	3-fáze (400V)	6,8	7,5
					FUA100A	RZAG100NY1	-	BRC1H52W/S/K	3-fáze (400V)	9,5	10,8
FUA125A	RZAG125NY1				-	BRC1H52W/S/K	3-fáze (400V)	12,1	13,5		
Kanálová jednotka		Alpha řada	FDXM35F9	RZAG35A	-	BRC1H52W/S/K	1-fáze (230V)	3,5	4,0		
			FDXM50F9	RZAG50A	-	BRC1H52W/S/K	1-fáze (230V)	5,0	5,0		
			FDXM60F9	RZAG60A	-	BRC1H52W/S/K	1-fáze (230V)	6,0	7,0		
			FNA35A9	RZAG35A	-	BRC1H52W/S/K	1-fáze (230V)	3,5	4,0		
			FNA50A9	RZAG50A	-	BRC1H52W/S/K	1-fáze (230V)	5,0	5,0		
			FNA60A9	RZAG60A	-	BRC1H52W/S/K	1-fáze (230V)	6,0	7,0		
			FBA35A9	RZAG35A	-	BRC1H52W/S/K	1-fáze (230V)	3,5	4,0		
			FBA50A9	RZAG50A	-	BRC1H52W/S/K	1-fáze (230V)	5,0	6,0		
			FBA60A9	RZAG60A	-	BRC1H52W/S/K	1-fáze (230V)	6,0	7,0		
			FBA71A9	RZAG71NV1	-	BRC1H52W/S/K	1-fáze (230V)	6,8	7,5		
			FBA100A	RZAG100NV1	-	BRC1H52W/S/K	1-fáze (230V)	9,5	10,8		
			FBA125A	RZAG125NV1	-	BRC1H52W/S/K	1-fáze (230V)	12,1	13,5		
		FBA140A	RZAG140NV1	-	BRC1H52W/S/K	1-fáze (230V)	13,4	15,5			
		FBA71A9	RZAG71NY1	-	BRC1H52W/S/K	3-fáze (400V)	6,8	7,5			
		FBA100A	RZAG100NY1	-	BRC1H52W/S/K	3-fáze (400V)	9,5	10,8			
		FBA125A	RZAG125NY1	-	BRC1H52W/S/K	3-fáze (400V)	12,1	13,5			
		FBA140A	RZAG140NY1	-	BRC1H52W/S/K	3-fáze (400V)	13,4	15,5			
		Advance řada	FBA71A9	RZASG71MV1	-	BRC1H52W/S/K	1-fáze (230V)	6,8	7,5		
FBA100A	RZASG100MV1		-	BRC1H52W/S/K	1-fáze (230V)	9,5	10,8				
FBA125A	RZASG125MV1		-	BRC1H52W/S/K	1-fáze (230V)	12,1	13,5				
FBA140A	RZASG140MV1		-	BRC1H52W/S/K	1-fáze (230V)	13,4	15,5				
FBA100A	RZASG100MY1		-	BRC1H52W/S/K	3-fáze (400V)	9,5	10,8				
FBA125A	RZASG125MY1		-	BRC1H52W/S/K	3-fáze (400V)	12,1	13,5				
Active řada	FBA140A	RZASG140MY1	-	BRC1H52W/S/K	3-fáze (400V)	13,4	15,5				
	SB.ADEA71A/ARXM71R		-	BRC1H52W/S/K	1-fáze (230V)	6,8	7,5				
	SB.ADEA100A/AZAS100MV1		-	BRC1H52W/S/K	1-fáze (230V)	9,5	10,8				
	SB.ADEA125A/AZAS125MV1		-	BRC1H52W/S/K	1-fáze (230V)	12,1	13,5				
	SB.FBA71A9/ARXM71R		-	BRC1H52W/S/K	1-fáze (230V)	6,8	7,5				
	SB.FBA100A/AZAS100MV1		-	BRC1H52W/S/K	1-fáze (230V)	9,5	10,8				
SB.FBA125A/AZAS125MV1		-	BRC1H52W/S/K	1-fáze (230V)	12,1	13,5					
SB.FBA140A/AZAS140MV1		-	BRC1H52W/S/K	1-fáze (230V)	13,4	15,5					
SB.FBA100A/AZAS100MY1		-	BRC1H52W/S/K	3-fáze (400V)	9,5	10,8					
SB.FBA125A/AZAS125MY1		-	BRC1H52W/S/K	3-fáze (400V)	12,1	13,5					
SB.FBA140A/AZAS140MY1		-	BRC1H52W/S/K	3-fáze (400V)	13,4	15,5					

Sezónní účinnost (podle EN14825)				Chladivo		Max. délka potrubí Venk. jedn.- Vnitř. jedn.	Provozní limit min~max		Ceny				
Chlazení		Vytápění (Průměrné klima)					Chlazení	Vytápění	Vnitřní jednotka	Venkovní jednotka	Panel	Ovladač	Cena za sadu
Energetický štítek	SEER	Energetický štítek	SCOP	Type	GWP	Meters	°CDB	°CWB	CZK	CZK	CZK	CZK	CZK
A++	6,40	A	3,80	R-32	675	50	-20 ~ 52	-20 ~ 24	29.388,-	45.308,-	9.384,-	5.992,-	90.072,-
A++	6,30	A+	4,01	R-32	675	50	-20 ~ 52	-20 ~ 24	30.599,-	58.793,-	9.384,-	5.992,-	104.768,-
A+	5,80	A+	4,04	R-32	675	50	-20 ~ 52	-20 ~ 24	41.355,-	67.747,-	9.384,-	5.992,-	124.478,-
A++	7,30	A+	4,30	R-32	675	50	-20 ~ 52	-20 ~ 24	27.053,-	45.308,-	9.760,-	5.992,-	88.113,-
A++	6,80	A+	4,30	R-32	675	50	-20 ~ 52	-20 ~ 24	29.095,-	58.793,-	9.760,-	5.992,-	103.640,-
A++	6,60	A+	4,25	R-32	675	50	-20 ~ 52	-20 ~ 24	30.080,-	67.747,-	9.760,-	5.992,-	113.579,-
A++	7,90	A++	4,61	R-32	675	55	-20 ~ 52	-20 ~ 18	37.120,-	73.220,-	9.760,-	5.992,-	126.092,-
A++	7,70	A++	4,75	R-32	675	85	-20 ~ 52	-20 ~ 18	47.145,-	101.189,-	9.760,-	5.992,-	164.086,-
-	8,02	-	4,53	R-32	675	85	-20 ~ 52	-20 ~ 18	60.939,-	110.958,-	9.760,-	5.992,-	187.649,-
-	7,93	-	4,44	R-32	675	85	-20 ~ 52	-20 ~ 18	66.874,-	125.442,-	9.760,-	5.992,-	208.068,-
A++	7,90	A+	4,56	R-32	675	55	-20 ~ 52	-20 ~ 18	37.120,-	88.499,-	9.760,-	5.992,-	141.371,-
A++	7,70	A++	4,75	R-32	675	85	-20 ~ 52	-20 ~ 18	47.145,-	113.462,-	9.760,-	5.992,-	176.359,-
-	8,02	-	4,53	R-32	675	85	-20 ~ 52	-20 ~ 18	60.939,-	121.603,-	9.760,-	5.992,-	198.294,-
-	7,93	-	4,44	R-32	675	85	-20 ~ 52	-20 ~ 18	66.874,-	137.256,-	9.760,-	5.992,-	219.882,-
A++	6,83	A+	4,22	R-32	675	55	-20 ~ 52	-20 ~ 18	34.748,-	73.220,-	9.760,-	5.992,-	123.720,-
A++	7,14	A+	4,53	R-32	675	85	-20 ~ 52	-20 ~ 18	46.286,-	101.189,-	9.760,-	5.992,-	163.227,-
-	7,15	-	4,34	R-32	675	85	-20 ~ 52	-20 ~ 18	51.853,-	110.958,-	9.760,-	5.992,-	178.563,-
-	6,80	-	4,34	R-32	675	85	-20 ~ 52	-20 ~ 18	58.524,-	125.442,-	9.760,-	5.992,-	199.718,-
A++	6,83	A+	4,22	R-32	675	55	-20 ~ 52	-20 ~ 18	34.748,-	88.499,-	9.760,-	5.992,-	138.999,-
A++	7,14	A+	4,53	R-32	675	85	-20 ~ 52	-20 ~ 18	46.286,-	113.462,-	9.760,-	5.992,-	175.500,-
-	7,15	-	4,34	R-32	675	85	-20 ~ 52	-20 ~ 18	51.853,-	121.603,-	9.760,-	5.992,-	189.208,-
-	6,80	-	4,34	R-32	675	85	-20 ~ 52	-20 ~ 18	58.524,-	137.256,-	9.760,-	5.992,-	211.532,-
A++	6,47	A+	4,00	R-32	675	50	-15 ~ 46	-15 ~ 16	34.748,-	50.905,-	9.760,-	5.992,-	101.405,-
A++	6,55	A+	4,17	R-32	675	50	-15 ~ 46	-15 ~ 16	46.286,-	65.053,-	9.760,-	5.992,-	127.091,-
-	5,76	-	4,05	R-32	675	50	-15 ~ 46	-15 ~ 16	51.853,-	71.717,-	9.760,-	5.992,-	139.322,-
-	6,53	-	4,31	R-32	675	50	-15 ~ 46	-15 ~ 16	58.524,-	79.826,-	9.760,-	5.992,-	154.102,-
A++	6,55	A+	4,17	R-32	675	50	-15 ~ 46	-15 ~ 16	46.286,-	68.444,-	9.760,-	5.992,-	130.482,-
-	5,76	-	4,05	R-32	675	50	-15 ~ 46	-15 ~ 16	51.853,-	73.979,-	9.760,-	5.992,-	141.584,-
-	6,54	-	4,31	R-32	675	50	-15 ~ 46	-15 ~ 16	58.524,-	81.424,-	9.760,-	5.992,-	155.700,-
A+	5,87	A+	4,00	R-32	675	30	-10 ~ 46	-15 ~ 16	-	-	-	5.992,-	86.285,-
A+	5,67	A	3,85	R-32	675	30	-5 ~ 46	-15 ~ 16	-	-	-	5.992,-	110.414,-
-	5,40	-	3,80	R-32	675	30	-5 ~ 46	-15 ~ 16	-	-	-	5.992,-	127.085,-
-	6,00	-	4,31	R-32	675	30	-5 ~ 46	-15 ~ 16	-	-	-	5.992,-	145.772,-
A+	5,67	A	3,85	R-32	675	30	-5 ~ 46	-15 ~ 16	-	-	-	5.992,-	112.300,-
-	5,40	-	3,80	R-32	675	30	-5 ~ 46	-15 ~ 16	-	-	-	5.992,-	129.179,-
-	6,00	-	4,31	R-32	675	30	-5 ~ 46	-15 ~ 16	-	-	-	5.992,-	148.077,-
A++	7,02	A+	4,20	R-32	675	55	-20 ~ 52	-20 ~ 18	59.089,-	73.220,-	-	5.992,-	138.301,-
A++	6,42	A+	4,50	R-32	675	85	-20 ~ 52	-20 ~ 18	72.653,-	101.189,-	-	5.992,-	179.834,-
-	6,39	-	4,26	R-32	675	85	-20 ~ 52	-20 ~ 18	80.332,-	110.958,-	-	5.992,-	197.282,-
A++	7,02	A+	4,20	R-32	675	50	-20 ~ 52	-20 ~ 18	59.089,-	88.499,-	-	5.992,-	153.580,-
A++	6,42	A+	4,50	R-32	675	85	-20 ~ 52	-20 ~ 18	72.653,-	113.462,-	-	5.992,-	192.107,-
-	6,39	-	4,26	R-32	675	85	-20 ~ 52	-20 ~ 18	80.332,-	121.603,-	-	5.992,-	207.927,-
A++	6,16	A	3,90	R-32	675	50	-15 ~ 46	-15 ~ 16	59.089,-	50.905,-	-	5.992,-	115.986,-
A+	5,83	A+	4,01	R-32	675	50	-15 ~ 46	-15 ~ 16	72.653,-	65.053,-	-	5.992,-	143.698,-
-	5,49	-	3,84	R-32	675	50	-15 ~ 46	-15 ~ 16	80.332,-	71.717,-	-	5.992,-	158.041,-
A+	5,83	A+	4,01	R-32	675	50	-15 ~ 46	-15 ~ 16	72.653,-	68.444,-	-	5.992,-	147.089,-
-	5,49	-	3,84	R-32	675	50	-15 ~ 46	-15 ~ 16	80.332,-	73.979,-	-	5.992,-	160.303,-
A+	5,90	A	3,90	R-32	675	50	-20 ~ 52	-20 ~ 24	19.847,-	45.308,-	-	5.992,-	71.147,-
A+	5,90	A	3,90	R-32	675	50	-20 ~ 52	-20 ~ 24	31.625,-	58.793,-	-	5.992,-	96.410,-
A+	5,70	A	3,90	R-32	675	50	-20 ~ 52	-20 ~ 24	41.099,-	67.747,-	-	5.992,-	114.838,-
A+	5,90	A	3,90	R-32	675	50	-20 ~ 52	-20 ~ 24	29.350,-	45.308,-	-	5.992,-	80.650,-
A+	5,90	A	3,90	R-32	675	50	-20 ~ 52	-20 ~ 24	34.221,-	58.793,-	-	5.992,-	99.006,-
A+	5,70	A	3,90	R-32	675	50	-20 ~ 52	-20 ~ 24	37.730,-	67.747,-	-	5.992,-	111.469,-
A++	6,12	A+	4,10	R-32	675	50	-20 ~ 52	-20 ~ 24	34.378,-	45.308,-	-	5.992,-	85.678,-
A++	6,30	A+	4,10	R-32	675	50	-20 ~ 52	-20 ~ 24	38.118,-	58.793,-	-	5.992,-	102.903,-
A++	6,15	A+	4,10	R-32	675	50	-20 ~ 52	-20 ~ 24	41.200,-	67.747,-	-	5.992,-	114.939,-
A++	6,50	A+	4,20	R-32	675	55	-20 ~ 52	-20 ~ 18	44.902,-	73.220,-	-	5.992,-	124.114,-
A++	6,47	A+	4,36	R-32	675	85	-20 ~ 52	-20 ~ 18	55.541,-	101.189,-	-	5.992,-	162.722,-
-	6,56	-	4,37	R-32	675	85	-20 ~ 52	-20 ~ 18	56.985,-	110.958,-	-	5.992,-	173.935,-
-	6,42	-	4,34	R-32	675	85	-20 ~ 52	-20 ~ 18	70.471,-	125.442,-	-	5.992,-	201.905,-
A++	6,5	A+	4,2	R-32	675	55	-20 ~ 52	-20 ~ 18	44.902,-	88.499,-	-	5.992,-	139.393,-
A++	6,47	A+	4,36	R-32	675	85	-20 ~ 52	-20 ~ 18	55.541,-	113.462,-	-	5.992,-	174.995,-
-	6,56	-	4,37	R-32	675	85	-20 ~ 52	-20 ~ 18	56.985,-	121.603,-	-	5.992,-	184.580,-
-	6,42	-	4,34	R-32	675	85	-20 ~ 52	-20 ~ 18	70.471,-	137.256,-	-	5.992,-	213.719,-
A++	6,19	A+	4,01	R-32	675	50	-15 ~ 46	-15 ~ 16	44.902,-	50.905,-	-	5.992,-	101.799,-
A+	5,83	A	3,85	R-32	675	50	-15 ~ 46	-15 ~ 16	55.541,-	65.053,-	-	5.992,-	126.586,-
-	5,49	-	3,63	R-32	675	50	-15 ~ 46	-15 ~ 16	56.985,-	71.717,-	-	5.992,-	134.694,-
-	5,81	-	3,85	R-32	675	50	-15 ~ 46	-15 ~ 16	70.471,-	79.826,-	-	5.992,-	156.289,-
A+	5,83	A	3,85	R-32	675	50	-15 ~ 46	-15 ~ 16	55.541,-	68.444,-	-	5.992,-	129.977,-
-	5,49	-	3,63	R-32	675	50	-15 ~ 46	-15 ~ 16	56.985,-	73.979,-	-	5.992,-	136.956,-
-	5,81	-	3,85	R-32	675	50	-15 ~ 46	-15 ~ 16	70.471,-	81.424,-	-	5.992,-	157.887,-
A	5,35	A	3,80	R-32	675	30	-10 ~ 46	-15 ~ 16	-	-	-	5.992,-	83.598,-
A	5,13	A	3,81	R-32	675	30	-5 ~ 46	-15 ~ 16	-	-	-	5.992,-	106.099,-
-	4,73	-	3,50	R-32	675	30	-5 ~ 46	-15 ~ 16	-	-	-	5.992,-	118.546,-
A	5,57	A	3,81	R-32	675	30	-5 ~ 46	-15 ~ 18	-	-	-	5.992,-	86.679,-
A	5,25	A	3,81	R-32	675	30	-5 ~ 46	-15 ~ 16	-	-	-	5.992,-	109.909,-
-	4,85	-	3,55	R-32	675	30	-5 ~ 46	-15 ~ 16	-	-	-	5.992,-	122.457,-
-	5,50	-	3,85	R-32	675	30	-5 ~ 46	-15 ~ 16	-	-	-	5.992,-	147.959,-
A	5,25	A	3,81	R-32	675	30	-5 ~ 46	-15 ~ 16	-	-	-	5.992,-	111.795,-
-	4,85	-	3,55	R-32	675	30	-5 ~ 46	-15 ~ 16	-	-	-	5.992,-	124.551,-
-	5,50	-	3,85	R-32	675	30	-5 ~ 46	-15 ~ 16	-	-	-	5.992,-	150.264,-

Sky Air A s chladivem R-32 přehled párových aplikací (3,5 až 25 kW) - technická data a ceny

Toto je pouze přehled jednotek, pro detailnější informace jděte na stránky produktů

Řada			Vnitřní jednotka	Venkovní jednotka	Dekorační panel	Kabelový dálkový ovladač	Napájení	Výkon (kW)	
								V	Chlazení (Jmenovitý) kW
Kanálová jednotka		Alpha řada	FDA125A	RZAG125NV1	-	BRC1H52W/S/K	1-fáze (230V)	12,1	13,5
			FDA125A	RZAG125NY1	-	BRC1H52W/S/K	3-fáze (400V)	12,1	13,5
			FDA125A	RZASG125MV1	-	BRC1H52W/S/K	1-fáze (230V)	12,1	13,5
		Advance řada	FDA125A	RZASG125MY1	-	BRC1H52W/S/K	3-fáze (400V)	12,1	13,5
			FDA200A	RZA200D	-	BRC1H52W/S/K	3-fáze (400V)	19,0	22,4
			FDA250A	RZA250D	-	BRC1H52W/S/K	3-fáze (400V)	22,0	24,0
Podstropní jednotka		Alpha řada	FHA35A9	RZAG35A	-	BRC1H52W/S/K	1-fáze (230V)	3,5	4,0
			FHA50A9	RZAG50A	-	BRC1H52W/S/K	1-fáze (230V)	5,0	5,8
			FHA60A9	RZAG60A	-	BRC1H52W/S/K	1-fáze (230V)	6,0	7,0
			FHA71A9	RZAG71NV1	-	BRC1H52W/S/K	1-fáze (230V)	6,8	7,5
			FHA100A	RZAG100NV1	-	BRC1H52W/S/K	1-fáze (230V)	9,5	10,8
			FHA125A	RZAG125NV1	-	BRC1H52W/S/K	1-fáze (230V)	12,1	13,5
			FHA140A	RZAG140NV1	-	BRC1H52W/S/K	1-fáze (230V)	13,4	15,5
			FHA71A9	RZAG71NY1	-	BRC1H52W/S/K	3-fáze (400V)	6,8	7,5
			FHA100A	RZAG100NY1	-	BRC1H52W/S/K	3-fáze (400V)	9,5	10,8
			FHA125A	RZAG125NY1	-	BRC1H52W/S/K	3-fáze (400V)	12,1	13,5
			FHA140A	RZAG140NY1	-	BRC1H52W/S/K	3-fáze (400V)	13,4	15,5
			Advance řada	FHA71A9	RZASG71MV1	-	BRC1H52W/S/K	1-fáze (230V)	6,8
		FHA100A		RZASG100MV1	-	BRC1H52W/S/K	1-fáze (230V)	9,5	10,8
		FHA125A		RZASG125MV1	-	BRC1H52W/S/K	1-fáze (230V)	12,1	13,5
		FHA140A		RZASG140MV1	-	BRC1H52W/S/K	1-fáze (230V)	13,4	15,5
		FHA100A		RZASG100MY1	-	BRC1H52W/S/K	3-fáze (400V)	9,5	10,8
		FHA125A		RZASG125MY1	-	BRC1H52W/S/K	3-fáze (400V)	12,1	13,5
		Active řada	FHA140A	RZASG140MY1	-	BRC1H52W/S/K	3-fáze (400V)	13,4	15,5
			FHA100A	AZAS100MV	-	BRC1H52W/S/K	1-fáze (230V)	9,5	10,8
			FHA125A	AZAS125MV	-	BRC1H52W/S/K	1-fáze (230V)	12,1	13,5
			FHA140A	AZAS140MV	-	BRC1H52W/S/K	1-fáze (230V)	13,4	15,5
			FHA100A	AZAS100MY	-	BRC1H52W/S/K	3-fáze (400V)	9,5	10,8
			FHA125A	AZAS125MY	-	BRC1H52W/S/K	3-fáze (400V)	12,1	13,5
		FHA140A	AZAS140MY	-	BRC1H52W/S/K	3-fáze (400V)	13,4	15,5	
Nástěnná jednotka		Alpha řada	FTXM35A	RZAG35A	-	Infra ovladač je zahrnut jako standard	1-fáze (230V)	3,5	4,0
			FTXM50A	RZAG50A	-	Infra ovladač je zahrnut jako standard	1-fáze (230V)	5,0	6,0
			FTXM60R	RZAG60A	-	Infra ovladač je zahrnut jako standard	1-fáze (230V)	6,0	7,0
			FAA71B	RZAG71NV1	-	BRC1H52W/S/K	1-fáze (230V)	6,8	7,5
			FAA100B	RZAG100NV1	-	BRC1H52W/S/K	1-fáze (230V)	9,5	10,8
			FAA71B	RZAG71NY1	-	BRC1H52W/S/K	3-fáze (400V)	6,8	7,5
		Advance řada	FAA100B	RZAG100NY1	-	BRC1H52W/S/K	3-fáze (400V)	9,5	10,8
			FAA71B	RZASG71MV1	-	BRC1H52W/S/K	1-fáze (230V)	6,8	7,5
			FAA100B	RZASG100MV1	-	BRC1H52W/S/K	1-fáze (230V)	9,5	10,8
		Active řada	FAA100B	RZASG100MY1	-	BRC1H52W/S/K	3-fáze (400V)	9,5	10,8
			SB.FAA71B/ARXM71R			BRC1H52W/S/K	1-fáze (230V)	6,8	7,5
			SB.FAA100B/AZAS100MV1			BRC1H52W/S/K	1-fáze (230V)	9,5	10,8
SB.FAA100B/AZAS100MY1			BRC1H52W/S/K	3-fáze (400V)	9,5	10,8			
Volně stojící jednotka		Alpha řada	FVA71A	RZAG71NV1	-	BRC1H52W/S/K	1-fáze (230V)	6,8	7,5
			FVA100A	RZAG100NV1	-	BRC1H52W/S/K	1-fáze (230V)	9,5	10,8
			FVA125A	RZAG125NV1	-	BRC1H52W/S/K	1-fáze (230V)	12,1	13,5
			FVA140A	RZAG140NV1	-	BRC1H52W/S/K	1-fáze (230V)	13,4	15,5
			FVA71A	RZAG71NY1	-	BRC1H52W/S/K	3-fáze (400V)	6,8	7,5
			FVA100A	RZAG100NY1	-	BRC1H52W/S/K	3-fáze (400V)	9,5	10,8
			FVA125A	RZAG125NY1	-	BRC1H52W/S/K	3-fáze (400V)	12,1	13,5
			FVA140A	RZAG140NY1	-	BRC1H52W/S/K	3-fáze (400V)	13,4	15,5
			Advance řada	FVA71A	RZASG71MV1	-	BRC1H52W/S/K	1-fáze (230V)	6,8
		FVA100A		RZASG100MV1	-	BRC1H52W/S/K	1-fáze (230V)	9,5	10,8
		FVA125A		RZASG125MV1	-	BRC1H52W/S/K	1-fáze (230V)	12,1	13,5
		FVA140A		RZASG140MV1	-	BRC1H52W/S/K	1-fáze (230V)	13,4	15,5
		FVA100A		RZASG100MY1	-	BRC1H52W/S/K	3-fáze (400V)	9,5	10,8
		FVA125A		RZASG125MY1	-	BRC1H52W/S/K	3-fáze (400V)	12,1	13,5
		Active řada	FVA140A	RZASG140MY1	-	BRC1H52W/S/K	3-fáze (400V)	13,4	15,5
			FVA100A	AZAS100MV	-	BRC1H52W/S/K	1-fáze (230V)	9,5	10,8
			FVA125A	AZAS125MV	-	BRC1H52W/S/K	1-fáze (230V)	12,1	13,5
			FVA140A	AZAS140MV	-	BRC1H52W/S/K	1-fáze (230V)	13,4	15,5
FVA100A	AZAS100MY		-	BRC1H52W/S/K	3-fáze (400V)	9,5	10,8		
FVA125A	AZAS125MY		-	BRC1H52W/S/K	3-fáze (400V)	12,1	13,5		
FVA140A	AZAS140MY	-	BRC1H52W/S/K	3-fáze (400V)	13,4	15,5			

Sezónní účinnost (podle EN14825)				Chladivo		Max. délka potrubí Venk. jedn.- Vnitř. jedn.	Provozní limit min~max		Ceny				
Chlazení		Vytápění (Průměrné klima)					Chlazení	Vytápění	Vnitřní jednotka	Venkovní jednotka	Panel	Ovladač	Cena za sadu
Energetický šřítek	SEER	Energetický šřítek	SCOP	Type	GWP	Meters	°CDB	°CWB	CZK	CZK	CZK	CZK	CZK
-	6,59	-	4,35	R-32	675	85	-20 ~ 52	-20 ~ 18	76.123,-	110.958,-	-	5.992,-	193.073,-
-	6,59	-	4,35	R-32	675	85	-20 ~ 52	-20 ~ 18	76.123,-	121.603,-	-	5.992,-	203.718,-
-	5,03	-	3,58	R-32	675	50	-15 ~ 46	-15 ~ 16	76.123,-	71.717,-	-	5.992,-	153.832,-
-	5,03	-	3,58	R-32	675	50	-15 ~ 46	-15 ~ 16	76.123,-	73.979,-	-	5.992,-	156.094,-
-	6,26	-	3,59	R-32	675	100	-20~46	-20~15	97.447,-	234.710,-	-	5.992,-	338.149,-
-	5,38	-	3,55	R-32	675	100	-20~46	-20~15	104.878,-	273.747,-	-	5.992,-	384.617,-
A++	6,40	A+	4,10	R-32	675	50	-20 ~ 52	-20 ~ 24	29.350,-	45.308,-	-	5.992,-	80.650,-
A++	6,80	A+	4,30	R-32	675	50	-20 ~ 52	-20 ~ 24	32.624,-	58.793,-	-	5.992,-	97.409,-
A++	6,60	A+	4,20	R-32	675	50	-20 ~ 52	-20 ~ 24	36.443,-	67.747,-	-	5.992,-	110.182,-
A++	7,11	A+	4,32	R-32	675	55	-20 ~ 52	-20 ~ 18	40.769,-	73.220,-	-	5.992,-	119.981,-
A++	6,42	A++	4,61	R-32	675	85	-20 ~ 52	-20 ~ 18	46.188,-	101.189,-	-	5.992,-	153.369,-
-	7,14	-	4,2	R-32	675	85	-20 ~ 52	-20 ~ 18	52.305,-	110.958,-	-	5.992,-	169.255,-
-	6,42	-	4,30	R-32	675	85	-20 ~ 52	-20 ~ 18	57.490,-	125.442,-	-	5.992,-	188.924,-
A++	7,11	A+	4,32	R-32	675	55	-20 ~ 52	-20 ~ 18	40.769,-	88.499,-	-	5.992,-	135.260,-
A++	6,42	A++	4,61	R-32	675	85	-20 ~ 52	-20 ~ 18	46.188,-	113.462,-	-	5.992,-	165.642,-
-	7,14	-	4,2	R-32	675	85	-20 ~ 52	-20 ~ 18	52.305,-	121.603,-	-	5.992,-	179.900,-
-	6,42	-	4,30	R-32	675	85	-20 ~ 52	-20 ~ 18	57.490,-	137.256,-	-	5.992,-	200.738,-
A+	5,95	A	3,90	R-32	675	50	-15 ~ 46	-15 ~ 16	40.769,-	50.905,-	-	5.992,-	97.666,-
A+	5,83	A	3,91	R-32	675	50	-15 ~ 46	-15 ~ 16	46.188,-	65.053,-	-	5.992,-	117.233,-
-	5,83	-	3,83	R-32	675	50	-15 ~ 46	-15 ~ 16	52.305,-	71.717,-	-	5.992,-	130.014,-
-	5,88	-	3,81	R-32	675	50	-15 ~ 46	-15 ~ 16	57.490,-	79.826,-	-	5.992,-	143.308,-
A+	5,83	A	3,91	R-32	675	50	-15 ~ 46	-15 ~ 16	46.188,-	68.444,-	-	5.992,-	120.624,-
-	5,83	-	3,83	R-32	675	50	-15 ~ 46	-15 ~ 16	52.305,-	73.979,-	-	5.992,-	132.276,-
-	5,88	-	3,81	R-32	675	50	-15 ~ 46	-15 ~ 16	57.490,-	81.424,-	-	5.992,-	144.906,-
A+	5,6	-	3,9	R-32	675	30	-10~46	-15~15.5					
-	5,6	-	3,8	R-32	675	30	-10~46	-15~15.5					
-	5,6	-	3,8	R-32	675	30	-10~46	-15~15.5					
A+	5,6	-	3,9	R-32	675	30	-10~46	-15~15.5					
-	5,6	-	3,8	R-32	675	30	-10~46	-15~15.5					
-	5,6	-	3,8	R-32	675	30	-10~46	-15~15.5					
Ceny budou dostupné od června 2024													
A++	7,70	A++	4,60	R-32	675	50	-20 ~ 52	-20 ~ 24	20.062,-	45.308,-	-	-	65.370,-
A++	7,41	A++	4,60	R-32	675	50	-20 ~ 52	-20 ~ 24	28.479,-	58.793,-	-	-	87.272,-
A++	6,90	A+	4,35	R-32	675	50	-20 ~ 52	-20 ~ 24	39.981,-	67.747,-	-	-	107.728,-
A++	6,58	A+	4,2	R-32	675	55	-20 ~ 52	-20 ~ 18	23.983,-	73.220,-	-	5.992,-	103.195,-
A++	6,42	A+	4,01	R-32	675	85	-20 ~ 52	-20 ~ 18	25.892,-	101.189,-	-	5.992,-	133.073,-
A++	6,58	A+	4,2	R-32	675	55	-20 ~ 52	-20 ~ 18	23.983,-	88.499,-	-	5.992,-	118.474,-
A++	6,42	A+	4,01	R-32	675	85	-20 ~ 52	-20 ~ 18	25.892,-	113.462,-	-	5.992,-	145.346,-
A++	6,41	A	3,90	R-32	675	50	-15 ~ 46	-15 ~ 16	23.983,-	50.905,-	-	5.992,-	80.880,-
A+	5,83	A	3,85	R-32	675	50	-15 ~ 46	-15 ~ 16	25.892,-	65.053,-	-	5.992,-	96.937,-
A+	5,83	A	3,85	R-32	675	50	-15 ~ 46	-15 ~ 16	25.892,-	68.444,-	-	5.992,-	100.328,-
A+	5,77	A	3,81	R-32	675	30	-10 ~ 46	-15 ~ 16	-	-	-	5.992,-	65.760,-
A	5,25	A	3,81	R-32	675	30	-5 ~ 46	-15 ~ 16	-	-	-	5.992,-	80.260,-
A	5,25	A	3,81	R-32	675	30	-5 ~ 46	-15 ~ 16	-	-	-	5.992,-	82.146,-
A++	6,34	A+	4,05	R-32	675	55	-20 ~ 52	-20 ~ 18	41.550,-	73.220,-	-	5.992,-	120.762,-
A++	6,4	A+	4,20	R-32	675	85	-20 ~ 52	-20 ~ 18	58.545,-	101.189,-	-	5.992,-	165.726,-
-	6,41	-	4,15	R-32	675	85	-20 ~ 52	-20 ~ 18	73.122,-	110.958,-	-	5.992,-	190.072,-
-	6,12	-	3,94	R-32	675	85	-20 ~ 52	-20 ~ 18	80.488,-	125.442,-	-	5.992,-	211.922,-
A++	6,34	A+	4,05	R-32	675	55	-20 ~ 52	-20 ~ 18	41.550,-	88.499,-	-	5.992,-	136.041,-
A++	6,40	A+	4,20	R-32	675	85	-20 ~ 52	-20 ~ 18	58.545,-	113.462,-	-	5.992,-	177.999,-
-	6,41	-	4,15	R-32	675	85	-20 ~ 52	-20 ~ 18	73.122,-	121.603,-	-	5.992,-	200.717,-
-	6,12	-	3,94	R-32	675	85	-20 ~ 52	-20 ~ 18	80.488,-	137.256,-	-	5.992,-	223.736,-
A+	5,83	A+	4,04	R-32	675	50	-15 ~ 46	-15 ~ 16	41.550,-	50.905,-	-	5.992,-	98.447,-
A+	5,72	A	3,83	R-32	675	50	-15 ~ 46	-15 ~ 16	58.545,-	65.053,-	-	5.992,-	129.590,-
-	5,52	-	3,64	R-32	675	50	-15 ~ 46	-15 ~ 16	73.122,-	71.717,-	-	5.992,-	150.831,-
-	5,63	-	3,81	R-32	675	50	-15 ~ 46	-15 ~ 16	80.488,-	79.826,-	-	5.992,-	166.306,-
A+	5,72	A	3,83	R-32	675	50	-15 ~ 46	-15 ~ 16	58.545,-	68.444,-	-	5.992,-	132.981,-
-	5,52	-	3,64	R-32	675	50	-15 ~ 46	-15 ~ 16	73.122,-	73.979,-	-	5.992,-	153.093,-
-	5,63	-	3,81	R-32	675	50	-15 ~ 46	-15 ~ 16	80.488,-	81.424,-	-	5.992,-	167.904,-
-	5,5	A+	3,8	R-32	675	30	-10~46	-15~15.5					
-	5,3	-	3,6	R-32	675	30	-10~46	-15~15.5					
-	5,4	-	3,8	R-32	675	30	-10~46	-15~15.5					
-	5,5	A+	3,8	R-32	675	30	-10~46	-15~15.5					
-	5,3	-	3,6	R-32	675	30	-10~46	-15~15.5					
-	5,4	-	3,8	R-32	675	30	-10~46	-15~15.5					
Ceny budou dostupné od června 2024													

FAA-B & FTXM-A/R

Nastěnná jednotka Sky Air

Vysoce výkonné nástěnné jednotky pro malé komerční aplikace.

Více podrobností a informací získáte po naskenování QR kódu nebo kliknutím na něj.



FAA-B

FTXM-A

FTXM-R



FAA-B & FTXM-R párové kombinace

Vnitřní jednotka	Venkovní jednotka	Chladicí výkon kW	Topný výkon kW	Sezónní účinnost (podle EN14825)								Ceny		
				Chlazení				Vytápění (Průměrné klima)				Vnitřní jednotka CZK	Venkovní jednotka CZK	Cena za sadu CZK
				Energetický štítek	Pdesign kW	SEER	A.E.C. kWh	Energetický štítek	Pdesign kW	SCOP	A.E.C. kWh			

Nízkovýkonové kombinace

FTXM35A	RZAG35A	3,5	4,0	A++	3,5	7,70	159	A++	2,6	4,60	792	20.062,-	45.308,-	65.370,-
FTXM50A	RZAG50A	5,0	6,0	A++	5,0	7,41	236	A++	4,5	4,60	1.369	28.479,-	58.793,-	87.272,-
FTXM60R	RZAG60A	6,0	7,0	A++	6,0	6,90	304	A+	4,6	4,35	1.480	39.981,-	67.747,-	107.728,-

Poznámka: Infračervený bezdrátový ovladač je součástí balení vnitřní jednotky - tyto jednotky nejsou kompatibilní s BRC1E* a BRC1H*!

Kombinace série Sky Air Alpha

SkyAir Alpha-series

1-fáze (230V)	FAA71B	RZAG71INV1	6,8	7,5	A++	6,8	6,58	362	A+	4,7	4,2	1.567	23.983,-	73.220,-	97.203,-
	FAA100B	RZAG100NV1	9,5	10,8	A++	9,5	6,42	518	A+	7,8	4,01	2.725	25.892,-	101.189,-	127.081,-
3-fáze (400V)	FAA71B	RZAG71NY1	6,8	7,5	A++	6,8	6,58	362	A+	4,7	4,2	1.567	23.983,-	88.499,-	112.482,-
	FAA100B	RZAG100NY1	9,5	10,8	A++	9,5	6,42	518	A+	7,8	4,01	2.725	25.892,-	113.462,-	139.354,-

Kombinace série Sky Air Advance

SkyAir Advance-series

1-fáze (230V)	FAA71B	RZASG71MV1	6,8	7,5	A++	6,8	6,41	371	A	4,5	3,90	1.615	23.983,-	50.905,-	74.888,-
	FAA100B	RZASG100MV1	9,5	10,8	A+	9,5	5,83	570	A	6,0	3,85	2.182	25.892,-	65.053,-	90.945,-
3-fáze (400V)	FAA100B	RZASG100MY1	9,5	10,8	A+	9,5	5,83	570	A	6,0	3,85	2.182	25.892,-	68.444,-	94.336,-

Kombinace série Sky Air Active

SkyAir Active-series

1-fáze (230V)	SB.FAA71B/ARXM71R		6,8	7,5	A+	6,8	5,77	412	A	4,5	3,81	1.652	-	-	59.768,-
	SB.FAA100B/AZAS100MV1		9,5	10,8	A	9,5	5,25	633	A	6,0	3,81	2.205	-	-	74.268,-
3-fáze (400V)	SB.FAA100B/AZAS100MY1		9,5	10,8	A	9,5	5,25	633	A	6,0	3,81	2.205	-	-	76.154,-

Příslušenství pro jednotky FAA-B

Typ materiálu	Popis	Cena CZK
BRC7EA631 (třída 71)	Infračervený dálkový ovladač	8.123,-
BRC7EA632 (třída 100)	Infračervený dálkový ovladač	8.123,-
BRC1H52W/S/K	Kabelový ovladač v bílém/stříbrném/černém provedení	5.992,-
BRP069C81	Adaptér Sky Air WLAN pro ovládání WiFi aplikací	4.796,-
K-KDU572EVE	Externí čerpadlo kondenzátu (1000 mm výtlačná výška)	14.113,-

Příslušenství pro jednotky FTXM-A a FTXM-R

Typ materiálu	Popis	Cena CZK
BRC073	Kabelový ovladač (pro použití těchto ovladačů je třeba vypnout standardní bezdrátovou síť LAN)	6.177,-
BRCW901A03	Prodlužovací kabel 3 m	759,-
BRCW901A08	Prodlužovací kabel 8 m	1.207,-
EKRS21	Kabelový svazek	474,-

Vnitřní jednotka	FAA	71B	100B	71B	100B
Rozměry	Jednotka	Výška x šířka x hloubka	mm	290x1.050x269	340x1.200x262
Hmotnost	Jednotka	kg		14,0	18
Ventilátor	Průtok vzduchu	Chlazení	Nízké/Střední/Vysoké m ³ /min	12,1/13,4/16,2	18,7/21,1/23
		Vytápění	Nízké/Střední/Vysoké m ³ /min	12,7/14,2/16,9	18,7/21,1/23
Hladina akust. výkonu	Chlazení	dBA		61,0	65
		Vytápění	dBA		61,0
Hladina akust. tlaku	Chlazení	Nízké/Střední/Vysoké	dBA	40,0/42,0/45,0	41/45/49
		Vytápění	Nízké/Střední/Vysoké	dBA	40,0/42,0/45,0
Ovládání	Infračervený dálkový ovladač			BRC7EA631	BRC7EA632
	Kabelový ovladač			BRC1H52W/S/K	BRC7EA631
Elektrické napájení	Fáze/Frekvence/Napětí	Hz/V		1~/50 /220-240	

Technická data venkovních jednotek RZAG viz str. 72, technická data venkovních jednotek RZASG viz str. 73 a technická data venkovních jednotek AZAS viz str. 74. Pro online řízení jednotky musí být připojen drátový či bezdrátový ovladač.

FHA-A(9)

Podstropní jednotka ze série Sky Air

Podstropní jednotka, která šetří místo na stěnách.

Více podrobností a informací získáte po naskenování QR kódu nebo kliknutím na něj.



FHA-A(9)



FHA-A(9) párové kombinace

Vnitřní jednotka	Venkovní jednotka	Chladicí výkon kW	Topný výkon kW	Sezónní účinnost (podle EN14825)								Ceny		
				Chlazení				Vytápění (Průměrné klima)				Vnitřní jednotka CZK	Venkovní jednotka CZK	Cena za sadu CZK
				Energetický štítek	Pdesign kW	SEER	A.E.C. kWh	Energetický štítek	Pdesign kW	SCOP	A.E.C. kWh			

Nízkovýkonové kombinace

FHA35A9	RXM35R9	3,4	4,0	A++	3,4	6,24	191	A+	3,1	4,43	979	29.350,-	35.804,-	65.154,-
FHA50A9	RXM50A	5,0	6,0	A+	5,0	5,92	295	A	4,3	3,86	1.577	32.624,-	46.511,-	79.135,-
FHA60A9	RXM60R	5,7	7,2	A+	5,7	6,08	328	A	4,7	3,87	1.704	36.443,-	53.497,-	89.940,-
FHA35A9	RZAG35A	3,5	4,0	A++	3,5	6,40	191	A+	3,1	4,10	1.058	29.350,-	45.308,-	74.658,-
FHA50A9	RZAG50A	5,0	5,8	A++	5,0	6,80	257	A+	4,0	4,30	1.302	32.624,-	58.793,-	91.417,-
FHA60A9	RZAG60A	6,0	7,0	A++	6,0	6,60	318	A+	4,6	4,20	1.633	36.443,-	67.747,-	104.190,-

Kombinace série Sky Air Alpha

SkyAir Alpha-series

1-fáze (230V)	FHA71A9	RZAG71NV1	6,8	7,5	A++	6,8	7,11	335	A+	4,7	4,32	1.523	40.769,-	73.220,-	113.989,-
	FHA100A	RZAG100NV1	9,5	10,8	A++	9,5	6,42	518	A++	7,8	4,61	2.369	46.188,-	101.189,-	147.377,-
	FHA125A	RZAG125NV1	12,1	13,5	-	12,1	7,14	1.017	-	9,5	4,2	3.174	52.305,-	110.958,-	163.263,-
	FHA140A	RZAG140NV1	13,4	15,5	-	13,4	6,42	1.253	-	9,5	4,30	3.100	57.490,-	125.442,-	182.932,-
3-fáze (400V)	FHA71A9	RZAG71NY1	6,8	7,5	A++	6,8	7,11	335	A+	4,7	4,32	1.523	40.769,-	88.499,-	129.268,-
	FHA100A	RZAG100NY1	9,5	10,8	A++	9,5	6,42	518	A++	7,8	4,61	2.369	46.188,-	113.462,-	159.650,-
	FHA125A	RZAG125NY1	12,1	13,5	-	12,1	7,14	1.017	-	9,5	4,2	3.174	52.305,-	121.603,-	173.908,-
	FHA140A	RZAG140NY1	13,4	15,5	-	13,4	6,42	1.253	-	9,5	4,30	3.100	57.490,-	137.256,-	194.746,-

Kombinace série Sky Air Advance

SkyAir Advance-series

1-fáze (230V)	FHA71A9	RZASG71MV1	6,8	7,5	A+	6,8	5,95	400	A	4,5	3,90	1.616	40.769,-	50.905,-	91.674,-
	FHA100A	RZASG100MV1	9,5	10,8	A+	9,5	5,83	570	A	6,0	3,91	2.148	46.188,-	65.053,-	111.241,-
	FHA125A	RZASG125MV1	12,1	13,5	-	12,1	5,83	1.246	-	6,0	3,83	2.193	52.305,-	71.717,-	124.022,-
	FHA140A	RZASG140MV1	13,4	15,5	-	13,4	5,88	1.368	-	7,8	3,81	2.866	57.490,-	79.826,-	137.316,-
3-fáze (400V)	FHA100A	RZASG100MY1	9,5	10,8	A+	9,5	5,83	570	A	6,0	3,91	2.148	46.188,-	68.444,-	114.632,-
	FHA125A	RZASG125MY1	12,1	13,5	-	12,1	5,83	1.246	-	6,0	3,83	2.193	52.305,-	73.979,-	126.284,-
	FHA140A	RZASG140MY1	13,4	15,5	-	13,4	5,88	1.368	-	7,8	3,81	2.866	57.490,-	81.424,-	138.914,-

SkyAir Active série **NOVINKA**

SkyAir Active-series

1-fáze (230V)	FHA100A	AZAS100MV	9,5	10,8	A+	9,5	5,6	-	-	6,0	3,9	-	Ceny budou dostupné od června 2024.
	FHA125A	AZAS125MV	12,1	13,5	-	12,1	5,6	-	-	6,0	3,8	-	
	FHA140A	AZAS140MV	13,4	15,5	-	13,4	5,6	-	-	7,8	3,8	-	
3-fáze (400V)	FHA100A	AZAS100MY	9,5	10,8	A+	9,5	5,6	-	-	6,0	3,9	-	
	FHA125A	AZAS125MY	12,1	13,5	-	12,1	5,6	-	-	6,0	3,8	-	
	FHA140A	AZAS140MY	13,4	15,5	-	13,4	5,6	-	-	7,8	3,8	-	

Příslušenství pro jednotky FHA-A(9)

Typ materiálu	Popis	Cena CZK
BRC7GA53-9	Infračervený dálkový ovladač	8.722,-
BRC1H52W/S/K	Kabelový ovladač v bílém/stříbrném/černém provedení	5.992,-
BRP069C81	Adaptér Sky Air WLAN pro ovládání WiFi aplikací	4.796,-
KDU50R63	Sada pro odvod kondenzátu pro FHA35~60A9	29.638,-
KDU50R160	Sada pro odvod kondenzátu pro FHA71~140A	29.638,-
KAF501B56	Náhradní filtr s dlouhou životností, netkaný typ pro FHA35-50A9	5.788,-
KAF501B80	Náhradní filtr s dlouhou životností, netkaný typ pro FHA60-71A9	5.788,-
KAF501B160	Náhradní filtr s dlouhou životností, netkaný typ pro FHA100-140A	8.240,-

Vnitřní jednotka		FHA	35A9	50A9	60A9	71A9	100A	125A	140A	
Rozměry	Jednotka	Výška x Šířka x Hloubka	235x960x690		235x1.270x690		235x1.590x690			
Hmotnost	Jednotka		24	25	31	32	38			
Vzduchový filtr	Typ		Pryskyřicová síť odolná proti plísním							
Ventilátor - průtok vzduchu	Chlazení	Vysoké/Nízké	m ³ /min	14/10	15/10	19,5/11,5	20,5/14	28/20	31/23	34/24
	Vytápění	Vysoké/Nízké	m ³ /min	14/10	15/10	19,5/11,5	20,5/14	28/20	31/23	34/24
Hladina akust. výkonu	Chlazení		dBA	53	54	55	60	62	64	
	Vytápění		dBA	53	54	55	60	62	64	
Hladina akust. tlaku	Chlazení	Vysoké/Nízké	dBA	36/31	37/32	37/33	38/34	42/34	44/37	46/38
	Vytápění	Vysoké/Nízké	dBA	36/31	37/32	37/33	38/34	42/34	44/37	46/38
Chladivo	Typ		R-32 / R-410A							
Ovládání	Infračervený dálkový ovladač		BRC7GA53-9							
	Kabelový ovladač		BRC1H52W/S/K							
Elektrické napájení	Fáze / Frekvence / Napětí	Hz / V	1~ / 50 / 220-240							

Technická data venkovních jednotek RXM viz str. 71, technická data venkovních jednotek RZAG viz str. 72, technická data venkovních jednotek RZASG viz str. 73 a technická data venkovních jednotek AZAS viz str. 74. Pro online řízení jednotky musí být připojen drátový či bezdrátový ovladač.

FUA-A

Sky Air série – podstropní jednotka se 4 výdechy

Jedinečná jednotka na trhu s unikátními možnostmi:
4-cestná distribuce vzduchu, není potřeba podhled.

Více podrobností a informací získáte po naskenování QR kódu nebo kliknutím na něj.



FUA-A



FUA-A / Série Sky Air Alpha

SkyAir Alpha-series

	Vnitřní jednotka	Venkovní jednotka	Chladicí výkon kW	Topný výkon kW	Sezónní účinnost (podle EN14825)								Ceny		
					Chlazení				Vytápění (Průměrné klima)				Vnitřní jednotka CZK	Venkovní jednotka CZK	Cena za sadu CZK
					Energetický štítek	Pdesign kW	SEER	A.E.C. kWh	Energetický štítek	Pdesign kW	SCOP	A.E.C. kWh			
1-fáze (230V)	FUA71A	RZAG71NV1	6,8	7,5	A++	6,8	7,02	339	A+	4,7	4,20	1.567	59.089,-	73.220,-	132.309,-
	FUA100A	RZAG100NV1	9,5	10,8	A++	9,5	6,42	518	A+	7,8	4,50	2.427	72.653,-	101.189,-	173.842,-
	FUA125A	RZAG125NV1	12,1	13,5	-	12,1	6,39	1.136	-	9,5	4,26	3.129	80.332,-	110.958,-	191.290,-
3-fáze (400V)	FUA71A	RZAG71NY1	6,8	7,5	A++	6,8	7,02	339	A+	4,7	4,20	1.567	59.089,-	88.499,-	147.588,-
	FUA100A	RZAG100NY1	9,5	10,8	A++	9,5	6,42	518	A+	7,8	4,50	2.427	72.653,-	113.462,-	186.115,-
	FUA125A	RZAG125NY1	12,1	13,5	-	12,1	6,39	1.136	-	9,5	4,26	3.129	80.332,-	121.603,-	201.935,-

Kabelový ovladač není zahrnut v ceně vnitřní jednotky ani v ceně za set a je nutné jej objednat samostatně.

FUA-A / Série Sky Air Advance

SkyAir Advance-series

	Vnitřní jednotka	Venkovní jednotka	Chladicí výkon kW	Topný výkon kW	Sezónní účinnost (podle EN14825)								Ceny		
					Chlazení				Vytápění (Průměrné klima)				Vnitřní jednotka CZK	Venkovní jednotka CZK	Cena za sadu CZK
					Energetický štítek	Pdesign kW	SEER	A.E.C. kWh	Energetický štítek	Pdesign kW	SCOP	A.E.C. kWh			
1-fáze (230V)	FUA71A	RZASG71MV1	6,8	7,5	A++	6,8	6,16	386	A	4,5	3,90	1.615	59.089,-	50.905,-	109.994,-
	FUA100A	RZASG100MV1	9,5	10,8	A+	9,5	5,83	570	A+	6,0	4,01	2.095	72.653,-	65.053,-	137.706,-
	FUA125A	RZASG125MV1	12,1	13,5	-	12,1	5,49	1.322	-	6,0	3,84	2.188	80.332,-	71.717,-	152.049,-
3-fáze (400V)	FUA100A	RZASG100MY1	9,5	10,8	A+	9,5	5,83	570	A+	6,0	4,01	2.095	72.653,-	68.444,-	141.097,-
	FUA125A	RZASG125MY1	12,1	13,5	-	12,1	5,49	1.322	-	6,0	3,84	2.188	80.332,-	73.979,-	154.311,-

Kabelový ovladač není zahrnut v ceně vnitřní jednotky ani v ceně za set a je nutné jej objednat samostatně.

Příslušenství pro jednotky FUA-A

Typ materiálu	Popis	Cena CZK
BRC7C58	Infračervený dálkový ovladač - Pozn.: Nepodporuje individuální ovládání klapek	8.139,-
BRC1H52W/S/K	Kabelový ovladač v bílém/stříbrném/černém provedení	5.992,-
BRP069C81	Adaptér Sky Air WLAN pro ovládání WiFi aplikací	4.796,-
KDBHP49B140	Sada pro výdech vzduchu do 3 nebo 2 stran	7.555,-
KDBTP49B140	Dekorační panel pro zaslepený výstup vzduchu	11.802,-
KAF5511D160	Náhradní filtr s dlouhou životností, netkaný typ	4.208,-

Vnitřní jednotka				FUA	71A	100A	125A
Rozměry	Jednotka	Výška x Šířka x Hloubka	mm			198x950x950	
Hmotnost	Jednotka		kg		25		26
Vzduchový filtr	Typ				Pryskyřicová síť odolná proti plísním		
Ventilátor - průtok vzduchu	Chlazení	Vysoké/Nizké	m ³ /min		23/16	31/20	32,5/20,5
	Vytápění	Vysoké/Nizké	m ³ /min		23/16	31/20	32,5/20,5
Hladina akust. výkonu	Chlazení		dBA		59	64	65
	Vytápění		dBA		59	64	65
Hladina akust. tlaku	Chlazení	Vysoké/Nizké	dBA		41/35	46/39	47/40
	Vytápění	Vysoké/Nizké	dBA		41/35	46/39	47/40
Chladivo	Typ				R-32		
Ovládání	Infračervený dálkový ovladač				BRC7C58		
	Kabelový ovladač				BRC1H52W/S/K		
Elektrické napájení	Fáze / Frekvence / Napětí		Hz / V		1~ / 50/60 / 220-240/220		

Technická data venkovních jednotek RZAG viz str. 72 a technická data venkovních jednotek RZASG viz str. 73.

Pro online řízení jednotky musí být připojen drátový či bezdrátový ovladač.

Naprostý komfort včetně
čistého vzduchu

Kazetová jednotka s kruhovým výdechem

› Maximální pohodlí s **unikátním výstupem vzduchu 360° a inteligentním senzorem**

› **Nejširší výběr panelů**, které se hodí do každého interiéru

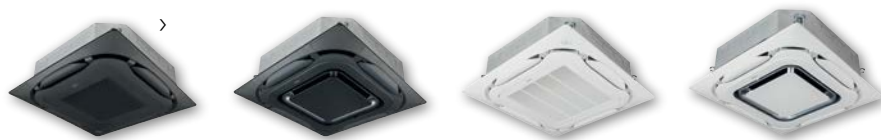

Černý samočisticí dekorací panel

Černý designový dekorací panel

Bílý dekorací panel s bílými lamelami

Bílý designový dekorací panel

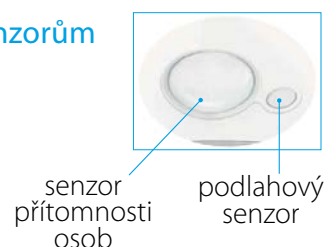

senzor
přítomnosti
osob

podlahový
senzor

› **Automatický čistící panel** udržuje filtr bez prachu pro dosažení maximální účinnosti



› **Sada UV Streamer**

NOVINKA › Čistí vzduch od znečišťujících látek, jako jsou viry, bakterie, jemný prach (PM1,0),

pachy, alergeny atd. zajišťuje zdravé a hygienické vnitřní prostředí

› Vysoce účinný filtr F7 (klasifikace ISO), UVC světlo a technologie Streamer

› Možnost **dodatečné montáže** do stávajících instalací



99,9%

virů odstraněných za 30 minut,
díky jedinečnému systému Daikin

Catch & Clean

Testováno v Interteku

Výsledky založené na testech provedených v laboratořích Interteku v místnosti o objemu 28 m³. Kazetová jednotka s kruhovým výdechem Daikin (FXFQ125B) odstraňuje více než 99,9 % virů, jako jsou viry Corona.

* Další podrobnosti o této funkci naleznete v technické příručce jednotky.

Testováno podle místnosti skutečné velikosti.

28m³

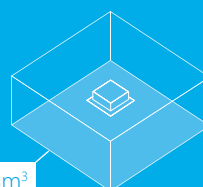

Přečtěte si
celou zprávu
o testování:



FCAHG-H

Sky Air série s vysokou účinností, kazeta s kruhovým výdechem

Špičková jednotka na trhu s jedinečnou 360° distribucí vzduchu a nepřekonatelnými funkcemi.

Více podrobností a informací získáte po naskenování QR kódu nebo kliknutím na něj.



Standardní dekorační panel (BYCQ140E, BYCQ140EGF) Bílý dekorační panel (BYCQ140EW) Bílý designový dekorační panel (BYCQ140EP) Černý dekorační panel (BYCQ140EB, BYCQ140EGFB) Černý designový dekorační panel (BYCQ140EPB)

FCAHG-H párové kombinace

Vnitřní jednotka	Venkovní jednotka	Chladicí výkon kW	Topný výkon kW	Sezónní účinnost (podle EN14825)								Ceny		
				Chlazení				Vytápění (Průměrné klima)				Vnitřní jednotka ▲	Venkovní jednotka	Cena za sadu ▲
				Energetický štítek	Pdesign kW	SEER	A.E.C. kWh	Energetický štítek	Pdesign kW	SCOP	A.E.C. kWh			

Kombinace série Sky Air Alpha

SkyAir Alpha-series

Fáze	Vnitřní jednotka	Venkovní jednotka	Chladicí výkon (kW)	Topný výkon (kW)	Energetický štítek	Pdesign (kW)	SEER	A.E.C. (kWh)	Energetický štítek	Pdesign (kW)	SCOP	A.E.C. (kWh)	Vnitřní jednotka (CZK)	Venkovní jednotka (CZK)	Cena za sadu (CZK)
1-fáze (230V)	FCAHG71H ▲	RZAG71NV1	6,8	7,5	A++	6,8	7,90	301	A++	4,7	4,61	1.427	37.120,-	73.220,-	120.100,-
	FCAHG100H ▲	RZAG100NV1	9,5	10,8	A++	9,5	7,70	432	A++	9,5	4,75	2.805	47.145,-	101.189,-	158.094,-
	FCAHG125H ▲	RZAG125NV1	12,1	13,5	-	12,1	8,02	905	-	9,5	4,53	2.943	60.939,-	110.958,-	181.657,-
	FCAHG140H ▲	RZAG140NV1	13,4	15,5	-	13,4	7,93	1.014	-	9,5	4,44	3.002	66.874,-	125.442,-	202.076,-
3-fáze (400V)	FCAHG71H ▲	RZAG71NY1	6,8	7,5	A++	6,8	7,90	301	A+	4,7	4,56	1.443	37.120,-	88.499,-	135.379,-
	FCAHG100H ▲	RZAG100NY1	9,5	10,8	A++	9,5	7,70	432	A++	9,5	4,75	2.805	47.145,-	113.462,-	170.367,-
	FCAHG125H ▲	RZAG125NY1	12,1	13,5	-	12,1	8,02	905	-	9,5	4,53	2.943	60.939,-	121.603,-	192.302,-
	FCAHG140H ▲	RZAG140NY1	13,4	15,5	-	13,4	7,93	1.014	-	9,5	4,44	3.002	66.874,-	137.256,-	213.890,-

⚠️ Je nutné dodat také dekorační panel. Seznam dostupných panelů je uveden níže a označen ⚠️. **Cena za set již obsahuje** cenu dekoračního panelu BYCQ140E. **Cena vnitřní jednotky neobsahuje** cenu dekoračního panelu. Kabelový ovladač není zahrnut v ceně vnitřní jednotky ani v ceně za set a je nutné jej objednat samostatně.

Příslušenství pro jednotky FCAHG-H

Material name	Popis	Cena CZK
▲ BYCQ140E	Standardní dekorační panel (RAL9010, šedé lamely) – je obsažen v ceně za sadu	9.760,-
▲ BYCQ140EW	Bílý dekorační panel (RAL9010) s bílými lamelami	10.980,-
▲ BYCQ140EB	Černý (RAL9005) dekorační panel	9.907,-
▲ BYCQ140EGF	Samočisticí dekorační panel s jemnějším filtrem ve standardní barvě - Pozn.: Musí být v kombinaci s BRC1H52* kabelovým ovladačem	17.619,-
▲ BYCQ140EGFB	Samočisticí dekorační panel s jemnějším filtrem v černé barvě - Pozn.: Musí být v kombinaci s BRC1H52* kabelovým ovladačem	17.764,-
▲ BYCQ140EP	Bílý designový dekorační panel (RAL9010)	9.958,-
▲ BYCQ140EPB	Černý designový dekorační panel (RAL9005)	10.252,-
BRC7FA532F(B)	Infračervený dálkový ovladač pro standardní dekorační panely v bílé nebo černé barvě, (B) pro černou - Pozn.: Nepodporuje individuální ovládání klapek	6.315,-
BRC7FB532F(B)	Infračervený dálkový ovladač pro designové dekorační panely v bílé nebo černé barvě, (B) pro černou - Pozn.: Nepodporuje individuální ovládání klapek	6.417,-
BRC1H52W/S/K	Nový prémiový kabelový ovladač v bílém/stříbrném/černém provedení	5.992,-
BRP069B82	Adaptér Sky Air WLAN pro ovládání WiFi aplikací	5.172,-
BRYQ140B(B)	Čidlo přítomnosti osob a podlahové čidlo pro standardní dekorační panely v bílé nebo černé barvě, (B) pro černou - Pozn.: Musí být v kombinaci s BRC1H52* kabelovým ovladačem	5.003,-
BRYQ140C(B)	Čidlo přítomnosti osob a podlahové čidlo pro designové dekorační panely v bílé nebo černé barvě, (B) pro černou - Pozn.: Musí být v kombinaci s BRC1H52* kabelovým ovladačem	5.003,-
CE.KDDQ55C160	Sada pro přívod čerstvého vzduchu, není kompatibilní se samočisticími dekoračními panely	13.905,-
KDBHQ56B140	Sada pro výdech vzduchu do 3 nebo 2 stran	4.283,-
KAFF551D160	Náhradní filtr s dlouhou životností	4.208,-
EWHAR1	Prodlužovací kabel pro kombinaci samočisticího dekoračního panelu s WLAN adaptérem	562,-
NOVINKA BAF552AA160	Vysoce účinný filtr; kompatibilní s panelem BYCQ140E/EW/EB	1.935,-
NOVINKA BAEF125AWB	Sada UV streameru; kompatibilní s panelem BYQE140E/EW	22.817,-

Vnitřní jednotka	FCAHG	71H	100H	125GH	140H	
Rozměry	Jednotka	Výška x Šířka x Hloubka	mm			
			288x840x840			
Hmotnost	Jednotka		kg			
			25			
Dekorační panel	Model		Standardní dekorační panely: BYCQ140E - bílý s šedými lamelami /BYCQ140EW - bílý s bílými lamelami /BYCQ140EB - černý Samočisticí dekorační panely (F = jemnější filtr): BYCQ140EGF - bílý /BYCQ140EGFB - černý Designové dekorační panely: BYCQ140EP - bílý /BYCQ140EPB - černý			
	Barva		Čistě bílá (RAL 9010) a černá (RAL 9005)			
	Rozměry	Výška x Šířka x Hloubka	mm			
			Standardní dekorační panely: 65x950x950 / Samočisticí dekorační panely: 48x950x950 / Designové dekorační panely: 106x950x950			
	Hmotnost		kg			
			Standardní dekorační panely: 5,5 / Samočisticí dekorační panely: 10,3 / Designové dekorační panely: 6,5			
Vzduchový filtr	Typ		Pryskyřicová síť odolná proti plísním			
Ventilátor - průtok vzduchu	Chlazení	Vysoké/Nízké	m³/min	23,6/13,7	32,2/19,1	34,4/21,2
	Vytápění	Vysoké/Nízké	m³/min	23,6/13,7	30,8/18,3	32,1/19,7
Hladina akust. výkonu	Chlazení		dBA	53		61
	Vytápění		dBA	53		61
Hladina akust. tlaku	Chlazení	Vysoké/Nízké	dBA	36/29	44/33	45/35
	Vytápění	Vysoké/Nízké	dBA	36/29	44/33	45/35
Chladivo	Typ		R-32			
Ovládání	Infračervený dálkový ovladač		BRC7FA532F(B)/BRC7FB532F(B)			
	Kabelový ovladač		BRC1H52W/S/K			
Elektrické napájení	Fáze / Frekvence / Napětí	Hz / V	1~ / 50 / 220-240			

Technická data venkovních jednotek RZAG viz str. 72.
Pro online řízení jednotky musí být připojen drátový či bezdrátový ovladač.

FCAG-B

Sky Air série s vysokou účinností, kazeta s kruhovým výdechem

Top jednotka na trhu s unikátním výstupem vzduchu 360°

Více podrobností a informací získáte po naskenování QR kódu nebo kliknutím na něj.



FCAG-B



Standardní dekorální panel (BYCQ140E, BYCQ140EGF) Bílý dekorální panel (BYCQ140EW) Bílý designový dekorální panel (BYCQ140EP) Černý dekorální panel (BYCQ140EB, BYCQ140EGFB) Černý designový dekorální panel (BYCQ140EPB)

FCAG-B párové kombinace

Vnitřní jednotka	Venkovní jednotka	Chladicí výkon kW	Topný výkon kW	Sezónní účinnost (podle EN14825)								Ceny		
				Chlazení				Vytápění (Průměrné klima)				Vnitřní jednotka ▲	Venkovní jednotka	Cena za sadu ▲
				Energetický štítek	Pdesign kW	SEER	A.E.C. kWh	Energetický štítek	Pdesign kW	SCOP	A.E.C. kWh			

Nízkovýkonové kombinace

FCAG35B ▲	RXM35R9	3,4	4,2	A++	3,5	6,35	193	A++	3,3	4,90	948	27.053,-	35.804,-	72.617,-
FCAG50B ▲	RXM50A	5,0	6,0	A++	5,0	6,54	266	A+	4,3	4,30	1.419	29.095,-	46.511,-	85.366,-
FCAG60B ▲	RXM60R	5,7	7,0	A++	5,7	6,40	312	A+	4,7	4,20	1.569	30.080,-	53.497,-	93.337,-
FCAG35B ▲	RZAG35A	3,5	4,0	A++	3,5	7,30	168	A+	3,3	4,30	1.074	27.053,-	45.308,-	82.121,-
FCAG50B ▲	RZAG50A	5,0	5,8	A++	5,0	6,80	257	A+	4,3	4,30	1.398	29.095,-	58.793,-	97.648,-
FCAG60B ▲	RZAG60A	6,0	7,0	A++	6,0	6,60	318	A+	4,6	4,25	1.515	30.080,-	67.747,-	107.587,-

Kombinace série Sky Air Alpha

SkyAir Alpha-series

1-fáze (230V)	FCAG71B ▲	RZAG71NV1	6,8	7,5	A++	6,8	6,83	348	A+	4,7	4,22	1.560	34.748,-	73.220,-	117.728,-
	FCAG100B ▲	RZAG100NV1	9,5	10,8	A++	9,5	7,14	466	A+	7,8	4,53	2.413	46.286,-	101.189,-	157.235,-
	FCAG125B ▲	RZAG125NV1	12,1	13,5	-	12,1	7,15	1.016	-	9,5	4,34	3.071	51.853,-	110.958,-	172.571,-
	FCAG140B ▲	RZAG140NV1	13,4	15,5	-	13,4	6,80	1.182	-	9,5	4,34	3.071	58.524,-	125.442,-	193.726,-
3-fáze (400V)	FCAG71B ▲	RZAG71NY1	6,8	7,5	A++	6,8	6,83	348	A+	4,7	4,22	1.560	34.748,-	88.499,-	133.007,-
	FCAG100B ▲	RZAG100NY1	9,5	10,8	A++	9,5	7,14	466	A+	7,8	4,53	2.413	46.286,-	113.462,-	169.508,-
	FCAG125B ▲	RZAG125NY1	12,1	13,5	-	12,1	7,15	1.016	-	9,5	4,34	3.071	51.853,-	121.603,-	183.216,-
	FCAG140B ▲	RZAG140NY1	13,4	15,5	-	13,4	6,80	1.182	-	9,5	4,34	3.071	58.524,-	137.256,-	205.540,-

Kombinace série Sky Air Advance

SkyAir Advance-series

1-fáze (230V)	FCAG71B ▲	RZASG71MV1	6,8	7,5	A++	6,8	6,47	368	A+	4,5	4,00	1.575	34.748,-	50.905,-	95.413,-
	FCAG100B ▲	RZASG100MV1	9,5	10,8	A++	9,5	6,55	507	A+	6,0	4,17	2.016	46.286,-	65.053,-	121.099,-
	FCAG125B ▲	RZASG125MV1	12,1	13,5	-	12,1	5,76	1.261	-	6,0	4,05	2.074	51.853,-	71.717,-	133.330,-
	FCAG140B ▲	RZASG140MV1	13,4	15,5	-	13,4	6,53	1.231	-	7,8	4,31	2.534	58.524,-	79.826,-	148.110,-
3-fáze (400V)	FCAG100B ▲	RZASG100MY1	9,5	10,8	A++	9,5	6,55	507	A+	6,0	4,17	2.016	46.286,-	68.444,-	124.490,-
	FCAG125B ▲	RZASG125MY1	12,1	13,5	-	12,1	5,76	1.261	-	6,0	4,05	2.074	51.853,-	73.979,-	135.592,-
	FCAG140B ▲	RZASG140MY1	13,4	15,5	-	13,4	6,54	1.231	-	7,8	4,31	2.534	58.524,-	81.424,-	149.708,-

⚠ Je nutné dodat také dekorální panel. Seznam dostupných panelů je uveden níže a označen ▲. Cena za set již obsahuje cenu dekorálního panelu BYCQ140E. Cena vnitřní jednotky neobsahuje cenu dekorálního panelu. Kabelový ovladač není zahrnut v ceně vnitřní jednotky ani v ceně za set a je nutné jej objednat samostatně.

FCAG-B párové kombinace

	Set jednotek	Vnitřní jednotka	Venkovní jednotka	Chladicí výkon kW	Topný výkon kW	Sezónní účinnost (podle EN14825)								Cena za set ▲
						Chlazení				Vytápění (Průměrné klima)				
						Energetický štítek	Pdesign kW	SEER	A.E.C. kWh	Energetický štítek	Pdesign kW	SCOP	A.E.C. kWh	CZK
1-fáze (230V)	SB.FCAG71B/ARXM71R ▲	FCAG71B	ARXM71R	6,8	7,5	A+	6,8	5,87	405	A+	4,5	4,00	1.575	80.293,-
	SB.FCAG100B/AZAS100MV1 ▲	FCAG100B	AZAS100MV1	9,5	10,8	A+	9,5	5,67	586	A	6,0	3,85	2.182	104.422,-
	SB.FCAG125B/AZAS125MV1 ▲	FCAG125B	AZAS125MV1	12,1	13,5	-	12,1	5,40	1.345	-	6,0	3,80	2.211	121.093,-
	SB.FCAG140B/AZAS140MV1 ▲	FCAG140B	AZAS140MV1	13,4	15,5	-	13,0	6,00	1.300	-	7,8	4,31	2.534	139.780,-
3-fáze (400V)	SB.FCAG100B/AZAS100MY1 ▲	FCAG100B	AZAS100MY1	9,5	10,8	A+	9,5	5,67	586	A	6,0	3,85	2.182	106.308,-
	SB.FCAG125B/AZAS125MY1 ▲	FCAG125B	AZAS125MY1	12,1	13,5	-	12,1	5,40	1.345	-	6,0	3,80	2.211	123.187,-
	SB.FCAG140B/AZAS140MY1 ▲	FCAG140B	AZAS140MY1	13,4	15,5	-	13,0	6,00	1.300	-	7,8	4,31	2.534	142.085,-

⚠ Je nutné dodat také dekorální panel. Seznam dostupných panelů je uveden níže a označen ▲. Cena za set již obsahuje cenu dekorálního panelu BYCQ140E. Cena vnitřní jednotky neobsahuje cenu dekorálního panelu. Kabelový ovladač není zahrnut v ceně vnitřní jednotky ani v ceně za set a je nutné jej objednat samostatně.

Vnitřní jednotky a párové kombinace

Vnitřní jednotky a párové kombinace

Typ materiálu	Popis	Cena CZK
▲ BYCQ140E	Standardní dekorační panel (RAL9010, šedé lamely) – je obsažen v ceně za sadu	9.760,-
▲ BYCQ140EW	Bílý dekorační panel (RAL9010) s bílými lamelami	10.980,-
▲ BYCQ140EB	Černý (RAL9005) dekorační panel	9.907,-
▲ BYCQ140EGF	Samočistící dekorační panel s jemnějším filtrem ve standardní barvě - Pozn.: Musí být v kombinaci s BRC1H52* kabelovým ovladačem	17.619,-
▲ BYCQ140EGFB	Samočistící dekorační panel s jemnějším filtrem v černé barvě - Pozn.: Musí být v kombinaci s BRC1H52* kabelovým ovladačem	17.764,-
▲ BYCQ140EP	Bílý designový dekorační panel (RAL9010)	9.958,-
▲ BYCQ140EPB	Černý designový dekorační panel (RAL9005)	10.252,-
BRC7FA532F(B)	Infračervený dálkový ovladač pro standardní dekorační panely v bílé nebo černé barvě, (B) pro černou - Pozn.: Nepodporuje individuální ovládání klapek	6.315,-
BRC7FB532F(B)	Infračervený dálkový ovladač pro designové dekorační panely v bílé nebo černé barvě, (B) pro černou - Pozn.: Nepodporuje individuální ovládání klapek	6.417,-
BRC1H52W/S/K	Kabelový ovladač v bílém/stříbrném/černém provedení	5.992,-
BRP069C82	Adaptér Sky Air WLAN pro ovládání WiFi aplikací	2.656,-
BRQ140B(B)	Čidlo přítomnosti osob a podlahové čidlo pro standardní dekorační panely v bílé nebo černé barvě, (B) pro černou - Pozn.: Musí být v kombinaci s BRC1H52* kabelovým ovladačem	5.003,-
BRQ140C(B)	Čidlo přítomnosti osob a podlahové čidlo pro designové dekorační panely v bílé nebo černé barvě, (B) pro černou - Pozn.: Musí být v kombinaci s BRC1H52* kabelovým ovladačem	5.003,-
CE.KDDQ55C160	Sada pro vývod čerstvého vzduchu, není kompatibilní se samočistícími dekoračními panely	13.905,-
KDBHQ56B140	Sada pro výdech vzduchu do 3 nebo 2 stran	4.283,-
KAF551D160	Náhradní filtr s dlouhou životností	4.208,-
EWHAR1	Prodlužovací kabel pro kombinaci samočistícího dekoračního panelu s WLAN adaptérem	562,-
BAF552AA160	Vysoce účinný filtr; kompatibilní s panelem BYCQ140E/EW/EB	1.935,-
BAEF125AWB	Sada UV streameru; kompatibilní s panelem BYQE140E/EW	22.817,-

NOVINKA
NOVINKA

Vnitřní jednotka		FCAG	35B	50B	60B	71B	100B	125B	140B
Rozměry	Jednotka	Výška x Šířka x Hloubka	mm	204x840x840		204x840x840	246x840x840		
Hmotnost	Jednotka		kg	18	19	21	23		
Dekorační panel	Model			Standardní dekorační panely: BYCQ140E - bílý s šedými lamelami /BYCQ140EW - bílý s bílými lamelami /BYCQ140EB - černý Samočistící dekorační panely (F = jemnější filtr): BYCQ140EGF - bílý /BYCQ140EGFB - černý Designové dekorační panely: BYCQ140EP - bílý /BYCQ140EPB - černý					
	Barva			Čistě bílá (RAL 9010) a černá (RAL 9005)					
	Rozměry	Výška x Šířka x Hloubka	mm	Standardní dekorační panely: 65x950x950 / Samočistící dekorační panely: 148 x950x950 / Designové dekorační panely: 106x950x950					
	Hmotnost		kg	Standardní dekorační panely: 5,5 / Samočistící dekorační panely: 10,3 / Designové dekorační panely: 6,5					
Vzduchový filtr	Typ			Pryskyřicová síť odolná proti plísním					
Ventilátor - průtok vzduchu	Chlazení	Vysoké/Nizké	m ³ /min	12,9/8,8	14,6/9,4	14,9/9,6	15,1/10,8	22,7/13,0	27,2/13,1
	Vytápění	Vysoké/Nizké	m ³ /min	14,1/9,4	14,6/9,4	14,9/6,4	15,1/10,8	23,0/13,2	27,0/13,0
Hladina akust. výkonu	Chlazení		dBA	49		51	51	54	58
	Vytápění		dBA	49		51	51	54	58
Hladina akust. tlaku	Chlazení	Vysoké/Nizké	dBA	31/27		33/28	35/28	37/29	41/29
	Vytápění	Vysoké/Nizké	dBA	31/27		33/28	33/28	37/29	41/29
Chladivo	Typ			R-32					
Ovládání	Infračervený dálkový ovladač			BRC7FA532F(B)/BRC7FB532F(B)					
	Kabelový ovladač			BRC1H52W/S/K					
Elektrické napájení	Fáze / Frekvence / Napětí		Hz / V	1~ / 50 / 220-240					

Technická data venkovních jednotek RXM viz str. 71, technická data venkovních jednotek RZAG viz str. 72 a technická data venkovních jednotek RZASG viz str. 73.

Pro online řízení jednotky musí být připojen drátový či bezdrátový ovladač.

FFA-A9

Sky Air série – kazetová jednotka s plochým dekoračním panelem

Plně integrovaná jednotka do eurastravých stropních panelů 600 x 600 – zapadá do nich naprosto přesně

Více podrobností a informací získáte po naskenování QR kódu nebo kliknutím na něj.



FFA-A9

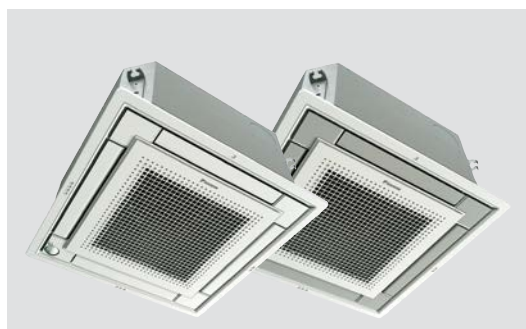

FFA-A9 / RXM-N9 / RZAG-A párové kombinace

Vnitřní jednotka	Venkovní jednotka	Chladicí výkon	Topný výkon	Sezónní účinnost (podle EN14825)								Ceny		
				Chlazení				Vytápění (Průměrné klima)				Vnitřní jednotka ▲	Venkovní jednotka	Cena za sadu ▲
				Energetický štítek	Pdesign kW	SEER	A.E.C. kWh	Energetický štítek	Pdesign kW	SCOP	A.E.C. kWh			
FFA25A9 ▲	RXM25R9	2,5	3,2	A++	2,5	6,17	142	A+	2,3	4,24	762	27.790,-	30.585,-	67.759,-
FFA35A9 ▲	RXM35R9	3,4	4,2	A++	3,4	6,38	186	A+	3,1	4,10	1.058	29.388,-	35.804,-	74.576,-
FFA50A9 ▲	RXM50A	5,0	5,8	A+	5,0	5,98	293	A	3,8	3,90	1.378	30.599,-	46.511,-	86.494,-
FFA60A9 ▲	RXM60R	5,7	7,0	A+	5,7	5,76	346	A+	4,0	4,04	1.373	41.355,-	53.497,-	104.236,-
FFA35A9 ▲	RZAG35A	3,5	4,0	A++	3,5	6,40	191	A	4,2	3,80	1.546	29.388,-	45.308,-	84.080,-
FFA50A9 ▲	RZAG50A	5,0	5,8	A++	5,0	6,30	278	A+	4,3	4,01	1.501	30.599,-	58.793,-	98.776,-
FFA60A9 ▲	RZAG60A	6,0	7,0	A+	6,0	5,80	362	A+	4,5	4,04	1.558	41.355,-	67.747,-	118.486,-

▲ Je nutné dodat také dekorační panel. Seznam dostupných panelů je uveden níže a označen ▲. **Cena za set již obsahuje** cenu dekoračního panelu BYFQ60CW.

Cena vnitřní jednotky neobsahuje cenu dekoračního panelu.

Kabelový ovladač není zahrnut v ceně vnitřní jednotky ani v ceně za set a je nutné jej objednat samostatně.

Příslušenství pro jednotky FFA-A9

Typ materiálu	Popis	Cena CZK
▲ BYFQ60CW	Plochý dekorační panel – bílý – obsažen v ceně za sadu	9.384,-
▲ BYFQ60CS	Plochý dekorační panel – stříbrno/bílý design	10.352,-
▲ BYFQ60B3	Dekorační panel eurastravový (vzhled jako předchozí generace) – Pozn.: Nepodporuje individuální ovládaní klapek	9.626,-
BRC7F530W	Infračervený dálkový ovladač pro BYFQ60CW - Pozn.: Nepodporuje individuální ovládaní klapek	6.349,-
BRC7F530S	Infračervený dálkový ovladač pro BYFQ60CS - Pozn.: Nepodporuje individuální ovládaní klapek	6.349,-
BRC7EB530W	Infračervený dálkový ovladač pro BYFQ60B3 - Pozn.: Nepodporuje individuální ovládaní klapek	7.384,-
BRC1H52W/S/K	Nový prémiový kabelový ovladač v bílém/stříbrném/černém provedení	5.992,-
BRP069C81	Adaptér Sky Air WLAN pro ovládaní WiFi aplikací	4.796,-
BRYQ60AW	Čidlo přítomnosti osob a podlahový senzor pro BYFQ60CW - Pozn.: musí být v kombinaci s BRC1H52* kabelovým ovladačem	5.003,-
BRYQ60AS	Čidlo přítomnosti osob a podlahový senzor pro BYFQ60CS - Pozn.: musí být v kombinaci s BRC1H52* kabelovým ovladačem	5.003,-
BDBHQ44C60	Sada pro výdech vzduchu do 3 nebo 2 stran pro BYFQ60C-	3.864,-
KDBQ44B60	Distanční vložka pro dekorační panel – pouze pro BYFQ60B3	17.320,-
KDDQ44XA60	Sada pro přívod čerstvého vzduchu (přípojovací příruba pro VZT)	5.797,-
KAF441C60	Náhradní filtr s dlouhou životností, netkaný typ	3.831,-

Vnitřní jednotka		FFA	25A9	35A9	50A9	60A9
Rozměry	Jednotka	Výška x Šířka x Hloubka	mm	260x575x575		
Hmotnost	Jednotka		kg	16		17,5
Dekorační panel	Model	BYFQ60CW (bílý panel) / BYFQ60CS (šedý panel) / BYFQ60B3W1 (jako předchozí model)				
	Barva	Bílá (N9.5) / Bílá (N9.5) + Stříbrná/bílá (RAL9010)				
	Rozměry	Výška x Šířka x Hloubka	mm	46x620x620 / 46x620x620 55x700x700		
Vzduchový filtr	Hmotnost		kg	2,8 / 2,8 / 2,7		
	Typ	Pryskyřicová síť odolná proti plísním				
Ventilátor - průtok vzduchu	Chlazení	Vysoké/Nízké	m ³ /min	9/6,5	10/6,5	12,7/8,6
	Vytápění	Vysoké/Nízké	m ³ /min	9/6,5	10/6,5	12,7/8,6
Hladina akust. výkonu	Chlazení		dBA	48	51	56
Hladina akust. tlaku	Chlazení	Vysoké/Nízké	dBA	31/25	34/25	39/27
	Vytápění	Vysoké/Nízké	dBA	31/25	34/25	39/27
Chladivo	Typ	R-32				
Ovládání	Infračervený dálkový ovladač	BRC7F530W (bílý panel) / BRC7F530S (šedý panel) / BRC7EB530W (jako předchozí model)				
	Kabelový ovladač	BRC1H52W/S/K				
Elektrické napájení	Fáze / Frekvence / Napětí		Hz / V	1~ / 50 / 220-240		

Technická data venkovních jednotek RXM viz str. 71 a technická data venkovních jednotek RZAG-A viz str. 72. Pro online řízení jednotky musí být připojen drátový či bezdrátový ovladač.

Unikátní samočisticí technologie



Snižte provozní náklady

- › Samočisticí filtr zajišťuje vysokou účinnost a velmi nízké náklady na údržbu, protože filtr je neustále čistý

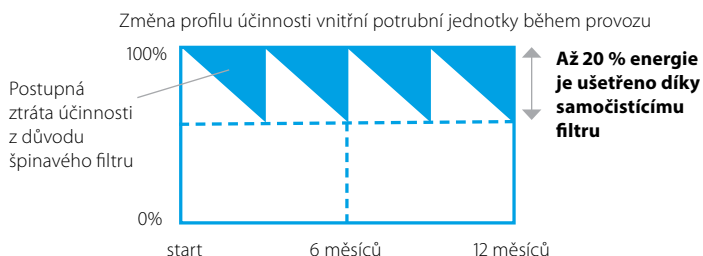

K čištění filtru je potřeba minimum času

- › Prachový box lze rychle a jednoduše vyprázdnit pomocí vysavače.
- › Konec špinavých stropů.

Unikátní technologie

- › Unikátní a inovativní filtrační technologie inspirována samočisticím kazetovým panelem Daikin



Vylepšená kvalita vnitřního vzduchu

- › Optimální proudění vzduchu eliminuje průvan a izoluje zvuk.

Jak to funguje?

- 1 Naplánované automatické čištění filtru
- 2 Prach se shromažďuje v prachovém boxu, který je integrován v jednotce
- 3 Prach lze snadno odstranit pomocí vysavače

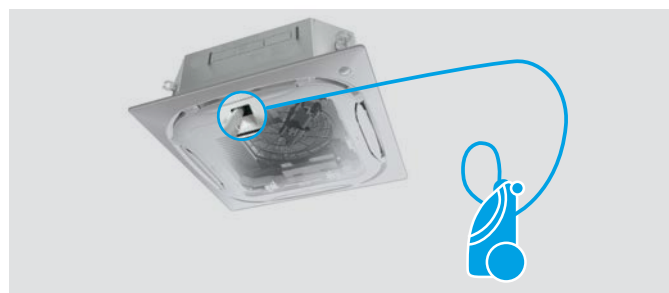
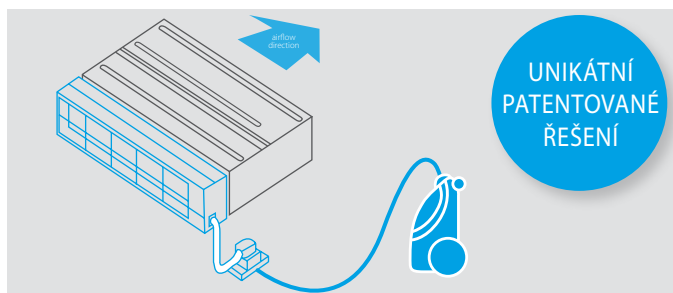

Jednotka do podhledu

- › Ideální pro hotely a rezidenční aplikace
- › Úklidový tým či vlastníci mohou jednoduše vyčistit filtr

Více informací na stranách 52-53

Kombinační tabulka



www.youtube.com/DaikinEurope



Kazetová jednotka s kruhovým výdechem

- › Ideální pro maloobchody
- › Zaměstnanci/majitelé mohou filtr jednoduše vyčistit
- › K dosažení na jednotku není potřeba žebřík
- › Dostupná v bílé a černé barvě

Více informací na stranách 46

	Split / Sky Air				VRV						
	FDXM-F9				FXDA-A/FXDQ-A3						
	25	35	50	60	15	20	25	32	40	50	63
BAE20A62	•	•			•	•	•	•			
BAE20A82									•	•	
BAE20A102			•	•							•

		Sky Air		VRV
		FCAG-B	FCAHG-H	FXFA-A/ FXFQ-B
BYCQ140EGF (jemný filtr)	☐	•	•	•
BYCQ140EGFB (jemný filtr)	☐	•	•	•

Vícezónová sada pro jednotky do podhledu



Vícezónová sada je systém určený pro řízení teploty po místnostech. Je vybavena motorizovanými klapkami, které se přizpůsobují Daikin kanálovým jednotkám. Tento systém poskytuje řízení až 8 místností díky centrálnímu termostatu v „referenční“ místnosti a individuálním termostatům pro každou místnost.

Výhody

Zvýšení komfortu

- › Zvýšení komfortu díky individuálnější regulaci
 - Díky jednotlivým regulačním klapkám můžeme řídit až 8 individuálních zón
 - Individuální termostaty pro řízení dle zón nebo místností

Jednoduchá instalace

- › Automatické nastavení průtoku vzduchu v závislosti na požadavku
- › Snadná instalace a integrace k Daikin vnitřním jednotkám a řídicím systémům
- › Rychlá instalace díky předpřipraveným komponentům a řídicí desce
- › Snižuje množství chladiva v systému

Jak to funguje?

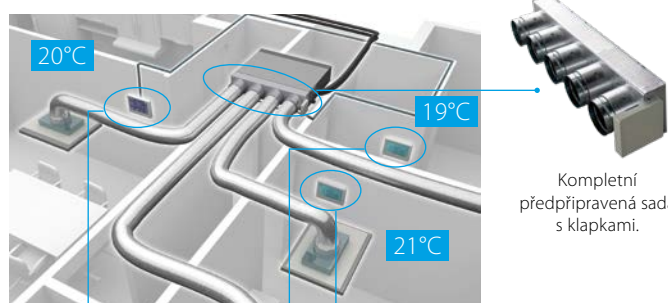















Individuální zónové termostaty

Kompatibilita

Počet motorizovaných klapek	Označení	Rozměry V x Š x H (mm)	Ø (mm)	Skyair												Cena CZK			
				FDXM-F9				FBA-A(9)				ADEA-A				Chlazení i vytápění	Pouze vytápění		
				25	35	50	60	35	50	60	71	100	125	140	71			100	125
Standardní provedení	2 AZE(Z/R)6DAIST07XS2	300 x 930 x 454	200														53.616,-	na vyžádání	
	AZE(Z/R)6DAIST07S2																	53.616,-	na vyžádání
	3 AZE(Z/R)6DAIST07XS3	300 x 1.140 x 454																57.722,-	na vyžádání
	AZE(Z/R)6DAIST07S3																	57.722,-	na vyžádání
	4 AZE(Z/R)6DAIST07S4	300 x 1.425 x 454																61.551,-	na vyžádání
	AZE(Z/R)6DAIST07M4																	61.551,-	na vyžádání
	5 AZE(Z/R)6DAIST07M5	300 x 1.638 x 454																68.831,-	na vyžádání
	AZE(Z/R)6DAIST07L5																	68.831,-	na vyžádání
	6 AZE(Z/R)6DAIST07M6	515 x 1.425 x 454																78.733,-	na vyžádání
	AZE(Z/R)6DAIST07L6																	78.733,-	na vyžádání
7 AZE(Z/R)6DAIST07L7	515 x 1.425 x 454															83.186,-	na vyžádání		
AZE(Z/R)6DAIST07XL7																83.186,-	na vyžádání		
8 AZE(Z/R)6DAIST07L8	515 x 1.425 x 454															87.705,-	na vyžádání		
AZE(Z/R)6DAIST07XL8																87.705,-	na vyžádání		
Střední plénium	2 AZEZ6DAIBS07XS2	250 x 930 x 454	200														53.549,-	-	
	AZEZ6DAIBS07S2																53.554,-	-	
	3 AZEZ6DAIBS07XS3	250 x 1.140 x 454															57.675,-	-	
	AZEZ6DAIBS07S3																57.680,-	-	
	4 AZEZ6DAIBS07M4	250 x 1.425 x 454															61.586,-	-	
	AZEZ6DAIBS07L4																61.605,-	-	
	5 AZEZ6DAIBS07S5	250 x 1.638 x 454															68.932,-	-	
	AZEZ6DAIBS07M5																68.932,-	-	
	6 AZEZ6DAIBS07L6	250 x 1.638 x 454															78.692,-	-	
	AZEZ6DAIBS07XL6																78.712,-	-	
Kompaktní provedení	2 AZE(Z/R)6DAISL01S2	210 x 720 x 444	150														55.653,-	na vyžádání	
	3 AZE(Z/R)6DAISL01S3	210 x 930 x 444															59.859,-	na vyžádání	
	4 AZE(Z/R)6DAISL01M4	210 x 1.140 x 444															63.898,-	na vyžádání	
	5 AZE(Z/R)6DAISL01L5	210 x 1.425 x 444															68.211,-	na vyžádání	

(1) Modely Z jsou reverzibilní; modely R jsou pouze topné; (2) Střední stropní reverzibilní jednotky lze zablokovat pouze na topení pomocí modulu AZX6MCS.

			Cena CZK	
Ovladače		Blueface - hlavní termostat Intuitivní grafická, barevná dotyková obrazovka pro ovládání více zón	AZCE6BLUEZEROCB (kabelový)	10.006,-
		Think-Zone termostat Grafické dotykové tlačítko s nízkoenergetickou e-ink obrazovkou pro ovládání jednotlivých zón	AZCE6THINKRB (bezdrátový)	11.455,-
		Lite - zónový termostat Zjednodušený termostat s dotykovými tlačítky pro regulaci teploty	AZCE6LITECB (kabelový)	5.689,-
			AZCE6LITERB (bezdrátový)	9.005,-
		Volitelný sběrníkový kabel (2 x 0,5 mm ² 2 x 0,22 mm ²), délka 15 m	AZX6CABLEBUS15	984,-
		Volitelný sběrníkový kabel (2 x 0,5 mm ² 2 x 0,22 mm ²), délka 100 m	AZX6CABLEBUS100	4.765,-
		Vyžaduje se pouze topný modul pro střední rozvody s novou řídicí deskou	AZX6MCS	526,-
		Webový server pro dálkové ovládání Unifikovaný ethernet/ wi-fi pro DIN lištu	AZX6WSPHUB	10.522,-
		Webový server pro dálkové ovládání Unifikovaný ethernet/wi-fi pro PCB instalaci	AZX6WSC5GER	10.522,-
		BACnet brána Umožňuje ovládání zapínání/vypínání každé zóny Regulace teploty pro každou zónu Stavová indikace provozního režimu Na každý systém je potřeba jedna brána	AZX6WSPBAC	10.522,-
	KNX Gateway	AZX6KNXGTWAY	10.522,-	
	ON/OFF Zone modul	AZCE8ACCOFF	na vyžádání	

Mřížky a přetlakové ventily přiváděného vzduchu				
Mřížky a přetlakové komory		Nástěnná přívodní mřížka S vodorovnými a svislými nastavitelnými klapkami	RDHV040015BKX	1.324,-
		Stropní přívodní mřížka S vodorovnými klapkami pod úhlem 15 ° Svislé klapky lze nastavit ručně	RLQV040015BKX	1.986,-
		Plenum pro přívodní mřížku Pro připojení kruhových potrubí k výtlačné mřížce Izolovaná, pozinkovaná ocel Průměr 250 mm	PREJ040015T	4.368,-
	Odtahové mřížky a pléna			
		Odtahová mřížka s integrovaným filtrem Filtruje částice ze vzduchu	RRFR050050BTX	7.212,-
		Plenum pro odtahovou mřížku Pro připojení 1 až 4 kruhových kanálů k mřížce zpětného vzduchu Průměr 250 mm	BR500	9.795,-
		Plenum pro odtahový vzduch Pro připojení 1 až 4 kruhových kanálů ke podstropní jednotce Průměr 250 mm Různé velikosti (XS, S, M, L, XL) vhodné pro vnitřní jednotku	AZCEZDAPR07XS	4.765,-
			AZCEZDAPR07S	4.765,-
			AZCEZDAPR07M	5.358,-
			AZCEZDAPR07L	6.882,-
		AZCEZDAPR07XL	7.808,-	

FDXM-F9

Kanálová jednotka

Kompaktní jednotka do podhledu vysoká pouze 200 mm.

Více podrobností a informací získáte po naskenování QR kódu nebo kliknutím na něj.



FDXM-F9



Ceny	FDXM + RXM	25F9 + 25R9	35F9 + 35R9	50F9 + 50A	60F9 + 60R
Cena za set (vnitřní j. + venkovní j. + ovladač R/C)	CZK	52.395,-	61.643,-	84.128,-	100.588,-
Cena vnitřní jednotky	CZK	15.818,-	19.847,-	31.625,-	41.099,-
Cena venkovní jednotky	CZK	30.585,-	35.804,-	46.511,-	53.497,-
Cena za kabelový ovladač (BRC1H52W/S/K)	CZK	5.992,-	5.992,-	5.992,-	5.992,-

Údaje o účinnosti	FDXM + RXM	25F9 + 25R9	35F9 + 35R9	50F9 + 50A	60F9 + 60R
Chladicí výkon	Min./Jmen./Max. kW	1,3/2,4/3,0	1,4/3,4/3,8	1,7/5,0/5,3	1,7/6,0/6,5
Topný výkon	Min./Jmen./Max. kW	1,3/3,2/4,5	1,4/4,0/5,0	1,7/5,8/6,0	1,7/7,0/7,1
Prostorové chlazení	Energetický štítek	A+	A	A+	A
	Jmenovitý výkon Pdesign kW	2,40	3,40	5,00	6,00
	SEER	5,68	5,26	5,77	5,56
	Roční spotřeba energie kWh/a	148	226	303	378
Prostorové vytápění (průměrné podmínky)	Energy efficiency class	A+		A	
	Výkon Pdesign kW	2,60	2,90	4,00	4,60
	SCOP/A	4,24	3,88	3,93	3,80
	Annual energy consumption kWh/a	858	1.046	1.424	1.693

Vnitřní jednotka	FDXM	25F9	35F9	50F9	60F9
Rozměry	Jednotka	200x750x620		200x1.150x620	
Hmotnost	Jednotka	21		28	
Vzduchový filtr	Typ	Odnímatelný/omyvatelný			
Ventilátor - průtok vzduchu	Chlazení	Nizké/Střední/Vysoké		m ³ /min	
	Vytápění	Nizké/Střední/Vysoké		m ³ /min	
Ventilátor - Externí statický tlak	Jmen.	30		40	
Hladina akust. výkonu	Chlazení	53,0		55,0	
	Vytápění	53,0		55,0	
Hladina akust. tlaku	Chlazení	Nizké/Střední/Vysoké		dBA	
	Vytápění	Nizké/Střední/Vysoké		dBA	
Ovládání	Infračervený dálkový ovladač	BRC4C65			
	Kabelový ovladač	BRC1H52W/S/K			

Venkovní jednotka	RXM	25R9	35R9	50A	60R
Rozměry	Jednotka	552x840x350		734x870x373	
Hmotnost	Jednotka	32		49	
Hladina akust. výkonu	Chlazení	Tichý provoz/Jmen./Max.		dBA	
	Vytápění	Tichý provoz/Jmen./Max.		dBA	
Hladina akust. tlaku	Chlazení	Jmen.		dBA	
	Vytápění	Jmen.		dBA	
Provozní rozsah	Chlazení	Okolní prostředí Min.-Max.		°CDB	
	Vytápění	Okolní prostředí Min.-Max.		°CWB	
Chladivo	Typ / GWP / Náplň	R-32/675/0,76/0,52		R-32/675,0/1,15/0,78	
Připojení potrubí	Kapalina/Plyn	Vnější průměr		mm	
	Délka potrubí	Venk. jedn.-Vnitř. jedn. Max.		m	
	Doplnění náplně chladiva	kg/m			
	Výškový rozdíl	Vnitř. jedn.- Venk. jedn. Max.		m	
Elektrické napájení	Fáze/Frekvence/Napětí	Hz/V			
Proud - 50Hz	Max. hodnota proudového jistižení (MFA)	A			

Příslušenství pro jednotky FDXM-F9

Typ materiálu	Popis	Cena CZK
BRC1H52W/S/K	Kabelový ovladač v bílém/stříbrném/černém provedení	5.992,-
BRC4C65	Infračervený dálkový ovladač	5.212,-
BRP069C81	Wi-Fi ovládání	4.796,-
BAE20A62	Samočistící filtr pro FDXM25-35F9	16.963,-
BAE20A102	Samočistící filtr pro FDXM50-60F9	19.458,-

Pro online řízení jednotky musí být připojen drátový či bezdrátový ovladač.

FDXM-F9

Kanálová jednotka Sky Air

Kompaktní jednotka do podhledu vysoká pouze 200 mm.

Více podrobností a informací získáte po naskenování QR kódu nebo kliknutím na něj.



FDXM-F9



Ceny	FDXM + RZAG	35F9 + 35A	50F9 + 50A	60F9 + 60A
Cena za set (vnitřní j. + venkovní j. + ovladač R/C)	CZK	71.147,-	96.410,-	114.838,-
Cena vnitřní jednotky	CZK	19.847,-	31.625,-	41.099,-
Cena venkovní jednotky	CZK	45.308,-	58.793,-	67.747,-
Cena za kabelový ovladač (BRC1H52W/S/K)	CZK	5.992,-	5.992,-	5.992,-

Údaje o účinnosti	FDXM + RZAG	35F9 + 35A	50F9 + 50A	60F9 + 60A	
Chladicí výkon Jmen.	kW	3,5	5,0	6,0	
Topný výkon Jmen.	kW	4,0	5,0	7,0	
Příkon	Chlazení Jmen.	kW	0,90	1,32	1,76
	Vytápění Jmen.	kW	1,14	1,47	2,12
Sezónní účinnost (podle EN14825)	Chlazení	Energetický štítek	A+		
		Pdesign	kW	5	6
	Vytápění (průměrné podmínky)	SEER	5,90	5,90	5,70
		Roční spotřeba energie	kWh	208	296
	Vytápění (průměrné podmínky)	Energetický štítek	A		
		Pdesign	kW	4,3	4,5
Roční spotřeba energie	kWh	1255	1544	1616	

Vnitřní jednotka	FDXM	35F9	50F9	60F9	
Rozměry Jednotka	Výška x Šířka x Hloubka mm	200x750x620	200x1.150x620		
Hmotnost Jednotka	kg	21,0	28,0		
Vzduchový filtr	Typ	Odnímatelný/omyvatelný			
Ventilátor - průtok vzduchu	Chlazení	Nízké/Střední/Vysoké m ³ /min	7,3/8,0/8,7	13,3/14,6/15,8	13,5/14,8/16,0
	Vytápění	Nízké/Střední/Vysoké m ³ /min	7,3/8,0/8,7	13,3/14,6/15,8	13,5/14,8/16,0
Ventilátor - Externí statický tlak	Jmen.	Pa	30	40	
Hladina akust. výkonu	Chlazení	dBA	53	55	56
	Vytápění	dBA	53	55	56
Hladina akust. tlaku	Chlazení	Nízké/Vysoké dBA	27/35		30/38
	Vytápění	Nízké/Vysoké dBA	27/35		30/38
Elektrické napájení	Fáze/Frekvence/Napětí	Hz/V	1~/50/220-240		

Venkovní jednotka	RZAG	35A	50A	60A	
Rozměry Jednotka	Výška x Šířka x Hloubka mm	734x870x373			
Hmotnost Jednotka	kg	52			
Hladina akust. výkonu	Chlazení	dBA	62	63	64
	Vytápění	dBA	62	63	64
Provozní rozsah	Chlazení	Okolní prostředí Min.~Max. °CDB	-20 / +52		
	Vytápění	Okolní prostředí Min.~Max. °CWB	-20 / +24		
Chladivo	Typ / Náplň/ GWP	R-32 / 1,55/ 1,05 / 675			
Připojení potrubí	Liquid	Vnější průměr mm	6,35		
	Gas	Vnější průměr mm	9,5	12,7	
	Délka potrubí	Venk. jedn.-Vnitř. jedn. Max. m	50		
	Doplnění náplně chladiva	kg/m	0,02 (pro délku potrubí nad 30m)		
Výškový rozdíl	Vnitř. jedn.-Venk. jedn. Max. m	30			
Elektrické napájení	Fáze/Frekvence/Napětí	Hz/V	1~/50/220-240		
Proud - 50Hz	Max. hodnota proudového jistižení (MFA)	A	16	20	

Příslušenství pro jednotky FDXM-F9

Typ materiálu	Popis	Cena CZK
BRC1H52W/S/K	Kabelový ovladač v bílém/stříbrném/černém provedení	5.992,-
BRC4C65	Infračervený dálkový ovladač	5.212,-
BRP069C81	Wi-Fi ovládání	4.796,-
BAE20A62	Samočisticí filtr pro FDXM25-35F9	16.963,-
BAE20A102	Samočisticí filtr pro FDXM50-60F9	19.458,-

Pro online řízení jednotky musí být připojen drátový či bezdrátový ovladač.

FBA-A(9)

Série Sky Air – kanálová jednotka – standardní ESP

Nová, jedinečně tenká a tichá, s inverterovým ventilátorem poskytuje automatické nastavení proudění vzduchu

Více podrobností a informací získáte po naskenování QR kódu nebo kliknutím na něj.



FBA-A(9)



FBA-A(9) párové kombinace

Vnitřní jednotka	Venkovní jednotka	Chladicí výkon kW	Topný výkon kW	Sezónní účinnost (podle EN14825)								Ceny		
				Chlazení				Vytápění (Průměrné klima)				Vnitřní jednotka CZK	Venkovní jednotka CZK	Cena za sadu CZK
				Energetický štítek	Pdesign kW	SEER	A.E.C. kWh	Energetický štítek	Pdesign kW	SCOP	A.E.C. kWh			
FBA35A9	RXM35R9	3,4	4,0	A++	3,4	6,23	191	A+	2,9	4,07	996	34.378,-	35.804,-	70.182,-
FBA50A9	RXM50A	5,0	5,5	A++	5,0	6,27	279	A+	4,4	4,06	1.517	38.118,-	46.511,-	84.629,-
FBA60A9	RXM60R	5,7	7,0	A+	5,7	5,91	336	A+	4,6	4,01	1.607	41.200,-	53.497,-	94.697,-
FBA35A9	RZAG35A	3,5	4,0	A++	3,5	6,12	200	A+	4,2	4,10	1.420	34.378,-	45.308,-	79.686,-
FBA50A9	RZAG50A	5,0	6,0	A++	5,0	6,30	278	A+	4,3	4,10	1.406	38.118,-	58.793,-	96.911,-
FBA60A9	RZAG60A	6,0	7,0	A++	6,0	6,15	341	A+	4,5	4,10	1.508	41.200,-	67.747,-	108.947,-

Nízkovýkonové kombinace

SkyAir Alpha-series

Série Seasonal Sky Air Alpha

1-fáze (230V)	FBA71A9	RZAG71NV1	6,8	7,5	A++	6,8	6,5	366	A+	4,7	4,20	1.566	44.902,-	73.220,-	118.122,-
	FBA100A	RZAG100NV1	9,5	10,8	A++	9,5	6,47	514	A+	7,8	4,36	2.505	55.541,-	101.189,-	156.730,-
	FBA125A	RZAG125NV1	12,1	13,5	-	12,1	6,56	1.107	-	9,5	4,37	3.050	56.985,-	110.958,-	167.943,-
	FBA140A	RZAG140NV1	13,4	15,5	-	13,4	6,42	1.252	-	9,5	4,34	3.070	70.471,-	125.442,-	195.913,-
3-fáze (400V)	FBA71A9	RZAG71NY1	6,8	7,5	A++	6,8	6,5	366	A+	4,7	4,20	1.566	44.902,-	88.499,-	133.401,-
	FBA100A	RZAG100NY1	9,5	10,8	A++	9,5	6,47	514	A+	7,8	4,36	2.505	55.541,-	113.462,-	169.003,-
	FBA125A	RZAG125NY1	12,1	13,5	-	12,1	6,56	1.107	-	9,5	4,37	3.050	56.985,-	121.603,-	178.588,-
	FBA140A	RZAG140NY1	13,4	15,5	-	13,4	6,42	1.252	-	9,5	4,34	3.070	70.471,-	137.256,-	207.727,-

Kombinace série Sky Air Advance

SkyAir Advance-series

1-fáze (230V)	FBA71A9	RZASG71MV1	6,8	7,5	A++	6,8	6,19	385	A+	4,5	4,01	1.571	44.902,-	50.905,-	95.807,-
	FBA100A	RZASG100MV1	9,5	10,8	A+	9,5	5,83	570	A	6,0	3,85	2.182	55.541,-	65.053,-	120.594,-
	FBA125A	RZASG125MV1	12,1	13,5	-	12,1	5,49	1.322	-	6,0	3,63	2.314	56.985,-	71.717,-	128.702,-
	FBA140A	RZASG140MV1	13,4	15,5	-	13,4	5,81	1.384	-	7,8	3,85	2.836	70.471,-	79.826,-	150.297,-
3-fáze (400V)	FBA100A	RZASG100MY1	9,5	10,8	A+	9,5	5,83	570	A	6,0	3,85	2.182	55.541,-	68.444,-	123.985,-
	FBA125A	RZASG125MY1	12,1	13,5	-	12,1	5,49	1.322	-	6,0	3,63	2.314	56.985,-	73.979,-	130.964,-
	FBA140A	RZASG140MY1	13,4	15,5	-	13,4	5,81	1.384	-	7,8	3,85	2.836	70.471,-	81.424,-	151.895,-

Kabelový ovladač není zahrnut v ceně vnitřní jednotky ani v ceně za set a je nutné jej objednat samostatně.

Příslušenství pro jednotky FBA-A(9) a ADEA-A

Typ materiálu	Popis	Cena CZK
BRC4C65	Infračervený dálkový ovladač	5.212,-
BRC1H52W/S/K	Kabelový ovladač v bílém/stříbrném/černém provedení	5.992,-
BRP069C81	Adaptér Sky Air WLAN pro ovládání WiFi aplikací	4.796,-
KDAP25A56	Adaptér výstupu vzduchu pro kruhové potrubí pro jednotky FBA35-50A9	4.830,-
KDAP25A71	Adaptér výstupu vzduchu pro kruhové potrubí pro jednotky FBA60~71A9	10.039,-
KDAP25A140	Adaptér výstupu vzduchu pro kruhové potrubí pro jednotky FBA100~140A	15.526,-

Příslušenství vícezónová sada najdete na str. 50.

Pro online řízení jednotky musí být připojen drátový či bezdrátový ovladač.

Vnitřní jednotka	FBA	35A9	50A9	60A9	71A9	100A	125A	140A	
Rozměry	Jednotka	Výška x Šířka x Hloubka	mm	245x700x800		245x1.000x800		245x1.400x800	
Hmotnost	Jednotka	kg	28	35	35	46			
Vzduchový filtr	Typ	Pryskyřicová síť odolná proti plísním							
Ventilátor - průtok vzduchu	Chlazení	Vysoké/Nízké	m ³ /min	15/10,5		18/12,5	29/23	34/23,5	
	Vytápění	Vysoké/Nízké	m ³ /min	15/10,5		18/12,5	29/23	34/23,5	
Ventilátor - Externí statický tlak		Pa	30 ~ 150			40 ~ 150	50 ~ 150		
Hladina akust. výkonu	Chlazení	dBA	60	56		58	62		
Hladina akust. tlaku	Chlazení	Vysoké/Nízké	dBA	35/29		30/25	34/30	37/32	
	Vytápění	Vysoké/Nízké	dBA	37/29		31/25	36/30	38/32	
Chladivo	Typ	R-32							
Ovládání	Infračervený dálkový ovladač	BRC4C65							
	Kabelový ovladač	BRC1H52W/S/K							
Elektrické napájení	Fáze / Frekvence / Napětí	Hz / V	1~ / 50 / 220-240						

Technická data venkovních jednotek RXM viz str. 71, technická data venkovních jednotek RZAG viz str. 72 a technická data venkovních jednotek RZASG viz str. 73.

FBA-A(9) & ADEA-A

Série Sky Air – kanálová jednotka

Bezkonkurenční poměr cena vs. výkon pro komerční aplikace

Více podrobností a informací získáte po naskenování QR kódu nebo kliknutím na něj.



FBA-A(9) ADEA-A



FBA-A(9) párové kombinace

SkyAir Active-series

Sada	Vnitřní jednotka	Venkovní jednotka	Chladicí výkon	Topný výkon	Sezónní účinnost (podle EN14825)								Cena za sadu	
					Chlazení				Vytápění (Průměrné klima)					
					Energetický štítek	Pdesign kW	SEER	A.E.C. kWh	Energetický štítek	Pdesign kW	SCOP	A.E.C. kWh		
1-fáze (230V)	SB.FBA71A9/ARXM71R	FBA71A9	ARXM71R	6,8	7,5	A	6,8	5,57	427	A	4,5	3,81	1.652	80.687,-
	SB.FBA100A/AZAS100MV1	FBA100A	AZAS100MV1	9,5	10,8	A	9,5	5,25	633	A	6,0	3,81	2.205	103.917,-
	SB.FBA125A/AZAS125MV1	FBA125A	AZAS125MV1	12,1	13,5	-	12,1	4,85	1.497	-	6,0	3,55	2.366	116.465,-
	SB.FBA140A/AZAS140MV1	FBA140A	AZAS140MV1	13,4	15,5	-	13	5,50	1.418	-	7,8	3,85	2.836	141.967,-
3-fáze (400V)	SB.FBA100A/AZAS100MY1	FBA100A	AZAS100MY1	9,5	10,8	A	9,5	5,25	633	A	6,0	3,81	2.205	105.803,-
	SB.FBA125A/AZAS125MY1	FBA125A	AZAS125MY1	12,1	13,5	-	12,1	4,85	1.497	-	6,0	3,55	2.366	118.559,-
	SB.FBA140A/AZAS140MY1	FBA140A	AZAS140MY1	13,4	15,5	-	13	5,50	1.418	-	7,8	3,85	2.836	144.272,-

Kabelový ovladač není zahrnut v ceně vnitřní jednotky ani v ceně za set a je nutné jej objednat samostatně.

ADEA-A pair combinations

SkyAir Active-series

Sada	Vnitřní jednotka	Venkovní jednotka	Chladicí výkon	Topný výkon	Sezónní účinnost (podle EN14825)								Cena za sadu	
					Chlazení				Vytápění (Průměrné klima)					
					Energetický štítek	Pdesign kW	SEER	A.E.C. kWh	Energetický štítek	Pdesign kW	SCOP	A.E.C. kWh		
1-fáze (230V)	SB.ADEA71A/ARXM71R	ADEA71A	ARXM71R	6,8	7,5	A	6,8	5,35	-	A	4,5	3,80	-	77.606,-
	SB.ADEA100A/AZAS100MV1	ADEA100A	AZAS100MV1	9,5	10,8	A	9,5	5,13	-	A	6,0	3,81	-	100.107,-
	SB.ADEA125A/AZAS125MV1	ADEA125A	AZAS125MV1	12,1	13,5	B	12,1	4,73	-	A	6,0	3,50	-	112.554,-

Kabelový ovladač není zahrnut v ceně vnitřní jednotky ani v ceně za set a je nutné jej objednat samostatně.

Průslušství viz str. 54

Vnitřní jednotka		ADEA		71A		100A		125A		
Rozměry	Jednotka	Výška x Šířka x Hloubka	mm	245x1.000x800		245x1.400x800		245x1.400x800		
Hmotnost	Jednotka	kg	35,0		46,0		46,0			
Vzduchový filtr	Typ	Resin net								
Ventilátor	Průtok vzduchu	Chlazení	Nízké/Střední/Vysoké	m ³ /min		12,5/15,0/18,0		23,0/26,0/29,0		23,5/29,0/34,0
		Vytápění	Nízké/Střední/Vysoké	m ³ /min		12,5/15,0/18,0		23,0/26,0/29,0		23,5/29,0/34,0
	Externí statický tlak	Jmen./Vysoké	Pa	30/150		40/150		50/150		
Hladina akust. výkonu	Chlazení	dBA	56		58		62			
Hladina akust. tlaku	Chlazení	Nízké/Vysoké	dBA	25,0/30,0		30,0/34,0		32,0/37,0		
	Vytápění	Nízké/Vysoké	dBA	25,0/31,0		30,0/36,0		32,0/38,0		
Ovládání	Infračervený dálkový ovladač		BRC4C65		BRC4C65		BRC4C65			
	Kabelový ovladač		BRC1H52W/S/K		BRC1H52W/S/K		BRC1H52W/S/K			
Elektrické napájení	Fáze/Frekvence/Napětí	Hz/V	1~/50/60/220-240/220		1~/50/60/220-240/220		1~/50/60/220-240/220			

Vnitřní jednotka		FBA		71A9		100A		125A		140A	
Rozměry	Jednotka	Výška x Šířka x Hloubka	mm	245x1.000x800		245x1.400x800		245x1.400x800		245x1.400x800	
Hmotnost	Jednotka	kg	35		46		46		46		
Vzduchový filtr	Typ	Pryskyřicová síť odolná proti plísním									
Ventilátor - průtok vzduchu	Chlazení	Vysoké/Nízké	m ³ /min		18/12,5		29/23		34/23,5		
		Vytápění	Vysoké/Nízké	m ³ /min		18/12,5		29/23		34/23,5	
Ventilátor - Externí statický tlak		Pa	30 ~ 150		40 ~ 150		50 ~ 150				
Hladina akust. výkonu	Chlazení	dBA	56		58		62				
Hladina akust. tlaku	Chlazení	Vysoké/Nízké	dBA	30/25		34/30		37/32			
	Vytápění	Vysoké/Nízké	dBA	31/25		36/30		38/32			
Chladivo	Typ	R-32									
Ovládání	Infračervený dálkový ovladač		BRC4C65		BRC4C65		BRC4C65				
	Kabelový ovladač		BRC1H52W/S/K		BRC1H52W/S/K		BRC1H52W/S/K				
Elektrické napájení	Fáze / Frekvence / Napětí	Hz / V	1~ / 50 / 220-240		1~ / 50 / 220-240		1~ / 50 / 220-240				

Technická data venkovních jednotek AZAS viz str. 74.

FDA-A

Sky Air série – kanálová jednotka – vysoké EPS

Výkonné jednotky pro centrální zpracování a distribuci vzduchu prostřednictvím rozsáhlých potrubních systémů.

Více podrobností a informací získáte po naskenování QR kódu nebo kliknutím na něj.



FDA-A

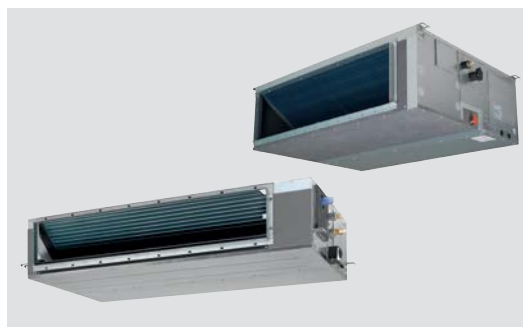

FDA-A párové kombinace

Vnitřní jednotka	Venkovní jednotka	Chladicí výkon kW	Topný výkon kW	Sezónní účinnost (podle EN14825)							Ceny		
				Chlazení			Vytápění (Průměrné klima)				Vnitřní jednotka CZK	Venkovní jednotka CZK	Cena za sadu CZK
				Pdesign kW	SEER	A.E.C. kWh	Pdesign kW	SCOP	A.E.C. kWh				

Kombinace série Sky Air Alpha

SkyAir Alpha-series

1-fáze (230V)	FDA125A	RZAG125NV1	12,1	13,5	12,1	6,59	1.102	9,5	4,35	3.064	76.123,-	110.958,-	187.081,-
3-fáze (400V)	FDA125A	RZAG125NY1	12,1	13,5	12,1	6,59	1.102	9,5	4,35	3.064	76.123,-	121.603,-	197.726,-

Kombinace série Sky Air Advance

SkyAir Advance-series

1-fáze (230V)	FDA125A	RZASG125MV1	12,1	13,5	12,1	5,03	1.444	6	3,58	2.346	76.123,-	71.717,-	147.840,-
3-fáze (400V)	FDA125A	RZASG125MY1	12,1	13,5	12,1	5,03	1.444	6	3,58	2.346	76.123,-	73.979,-	150.102,-

Kombinace Large inverter

SkyAir Advance-series

3-fáze (400V)	FDA200A	RZA200D	19,0	22,4	19,0	6,26	1.821	11,2	3,59	4.368	97.447,-	234.710,-	332.157,-
	FDA250A	RZA250D	22,0	24,0	22,0	5,38	2.455	12,1	3,55	4.765	104.878,-	273.747,-	378.625,-

Dálkové ovládání není zahrnuto v ceně vnitřní jednotky a je nutné jej objednat zvlášť.

Příslušenství pro jednotky FDA-A

Typ materiálu	Popis	Cena CZK
BRC4C65	Infračervený dálkový ovladač	5.212,-
BRC1H52W/S/K	Kabelový ovladač v bílém/stříbrném/černém provedení	5.992,-
BRP069C81	Adaptér Sky Air WLAN pro ovládání WiFi aplikací pro FDA125A	4.796,-
BRP069C82	Adaptér Sky Air WLAN pro ovládání WiFi aplikací pro FDA200/250A	2.656,-
KDAJ25K140	Adaptér výstupu vzduchu pro kruhové potrubí – pouze pro FDA125A	15.939,-
BAFL502A250	Náhradní filtr s dlouhou životností, netkaný typ pro FDA200-250A	7.915,-
BDD500B250	Filtrační komora pro FDA200-250A	8.852,-
BDU510B250VM	Sada pro odvod kondenzátu pro FDA200-250A	24.905,-

Pro online řízení jednotky musí být připojen drátový či bezdrátový ovladač.

Vnitřní jednotka				FDA	125A	200A	250A
Rozměry	Jednotka	Výška x Šířka x Hloubka	mm		300x1.400x700	400x1.490x1.100	
Požadovaná výška podhledu >		mm			350	790	
Hmotnost	Jednotka		kg		45	104	115
Vzduchový filtr	Typ				Pryskyřicová síť odolná proti plísním		Pryskyřicová síť
Ventilátor - průtok vzduchu	Chlazení	Vysoké/Nízké	m ³ /min		39/28	36/64	43/69
	Vytápění	Vysoké/Nízké	m ³ /min		39/28	36/64	43/69
Ventilátor - Externí statický tlak			Pa		50 ~ 200	62 ~ 250	
Hladina akust. výkonu	Chlazení		dB(A)		66	69	71
Hladina akust. tlaku	Chlazení	Vysoké/Nízké	dB(A)		40/33	43/36	44/37
	Vytápění	Vysoké/Nízké	dB(A)		40/33	43/36	44/37
Chladivo	Typ				R-32		
Ovládání	Infračervený dálkový ovladač				BRC4C65		
	Kabelový ovladač				BRC1H52W/S/K		
Elektrické napájení	Fáze / Frekvence / Napětí		Hz / V		1~ / 50/60 / 220-240/220		

Technická data venkovních jednotek RZAG viz str. 72, technická data venkovních jednotek RZASG viz str. 73 a technická data venkovních jednotek RZA-D viz str. 75.

FNA-A9

Vestavěná parapetní jednotka

Navržená k vestavění do parapetu

Více podrobností a informací získáte po naskenování QR kódu nebo kliknutím na něj.



FNA-A9



FNA-A9 + RXM-R(9) / RZA-A párové kombinace

Vnitřní jednotka	Venkovní jednotka	Chladicí výkon kW	Topný výkon kW	Sezónní účinnost (podle EN14825)								Ceny		
				Chlazení				Vytápění (Průměrné klima)				Vnitřní jednotka CZK	Venkovní jednotka CZK	Cena za sadu CZK
				Energetický štítek	Pdesign kW	SEER	A.E.C. kWh	Energetický štítek	Pdesign kW	SCOP	A.E.C. kWh			
FNA25A9	RXM25R9	2,6	3,2	A+	2,6	5,68	160	A+	2,8	4,24	924	23.737,-	30.585,-	54.322,-
FNA35A9	RXM35R9	3,4	4,0	A+	3,4	5,70	209	A+	2,9	4,05	1.002	29.350,-	35.804,-	65.154,-
FNA50A9	RXM50A	5,0	5,8	A+	5,0	5,77	303	A+	4,0	4,09	1.368	34.221,-	46.511,-	80.732,-
FNA60A9	RXM60R	6,0	7,0	A	6,0	5,56	378	A+	4,6	4,16	1.547	37.730,-	53.497,-	91.227,-
FNA35A9	RZAG35A	3,5	4,0	A+	3,5	5,90	208	A	3,5	3,90	1.255	29.350,-	45.308,-	74.658,-
FNA50A9	RZAG50A	5,0	5,0	A+	5,0	5,90	297	A	4,3	3,90	1.542	34.221,-	58.793,-	93.014,-
FNA60A9	RZAG60A	6,0	7,0	A+	6,0	5,70	368	A	4,5	3,90	1.616	37.730,-	67.747,-	105.477,-

Dálkové ovládání není zahrnuto v ceně vnitřní jednotky a je nutné jej objednat zvlášť.

Příslušenství pro jednotky FNA-A9

Typ materiálu	Popis	Cena CZK
BRC4C65	Infračervený dálkový ovladač	5.212,-
BRC1H52W/S/K	Kabelový ovladač v bílém/stříbrném/černém provedení	5.992,-
BRP069C81	Adaptér Sky Air WLAN pro ovládání WiFi aplikací	4.796,-

Pro online řízení jednotky musí být připojen drátový či bezdrátový ovladač.

Vnitřní jednotka		FNA	25A9	35A9	50A9	60A9
Rozměry	Jednotka	Výška x Šířka x Hloubka	620 / 790(4)x750x200		620 / 720(4)x1.190x200	
Hmotnost	Jednotka	kg	23		30	
Vzduchový filtr	Typ		Pryskyřicová síť odolná proti plísním			
Ventilátor - průtok vzduchu	Chlazení	Vysoké/Nízké	8,7/7,3		16,0/13,5	
	Vytápění	Vysoké/Nízké	8,7/7,3		16,0/13,5	
Ventilátor - Externí statický tlak	High/Jmen.	Pa	48/30		49/40	
Hladina akust. výkonu	Chlazení	dB(A)	53		56	
Hladina akust. tlaku	Chlazení	Vysoké/Nízké	33/28		36/30	
	Vytápění	Vysoké/Nízké	33/28		36/30	
Chladivo	Typ		R-32			
Ovládání	Infračervený dálkový ovladač		BRC4C65			
	Kabelový ovladač		BRC1H52W/S/K			
Elektrické napájení	Fáze / Frekvence / Napětí	Hz / V	1~ / 50/60 / 220-240/220			

Technická data venkovních jednotek RXM viz str. 71.

Technická data venkovních jednotek RZAG-A viz str. 72.

FVA-A

Volně stojící jednotka ze série Sky Air

Vysoce výkonné jednotky pro aplikace bez podhledů a malým prostorem na stěnách

Více podrobností a informací získáte po naskenování QR kódu nebo kliknutím na něj.



FVA-A



FVA-A párové kombinace

Vnitřní jednotka	Venkovní jednotka	Chladicí výkon kW	Topný výkon kW	Sezónní účinnost (podle EN14825)								Ceny		
				Chlazení				Vytápění (Průměrné klima)				Vnitřní jednotka CZK	Venkovní jednotka CZK	Cena za sadu CZK
				Energetický štítek	Pdesign kW	SEER	A.E.C. kWh	Energetický štítek	Pdesign kW	SCOP	A.E.C. kWh			

Kombinace série Sky Air Alpha

SkyAir Alpha-series

1-fáze (230V)	FVA71A	RZAG71NV1	6,8	7,5	A++	6,8	6,34	376	A+	4,7	4,05	1.625	41.550,-	73.220,-	114.770,-
	FVA100A	RZAG100NV1	9,5	10,8	A++	9,5	6,40	520	A+	7,8	4,20	2.600	58.545,-	101.189,-	159.734,-
	FVA125A	RZAG125NV1	12,1	13,5	-	12,1	6,41	1.133	-	9,5	4,15	3.209	73.122,-	110.958,-	184.080,-
	FVA140A	RZAG140NV1	13,4	15,5	-	13,4	6,12	1.314	-	9,5	3,94	3.383	80.488,-	125.442,-	205.930,-
3-fáze (400V)	FVA71A	RZAG71NY1	6,8	7,5	A++	6,8	6,34	376	A+	4,7	4,05	1.625	41.550,-	88.499,-	130.049,-
	FVA100A	RZAG100NY1	9,5	10,8	A++	9,5	6,40	520	A+	7,8	4,20	2.600	58.545,-	113.462,-	172.007,-
	FVA125A	RZAG125NY1	12,1	13,5	-	12,1	6,41	1.133	-	9,5	4,15	3.209	73.122,-	121.603,-	194.725,-
	FVA140A	RZAG140NY1	13,4	15,5	-	13,4	6,12	1.314	-	9,5	3,94	3.383	80.488,-	137.256,-	217.744,-

Kombinace série Sky Air Advance

SkyAir Advance-series

1-fáze (230V)	FVA71A	RZASG71MV1	6,8	7,5	A+	6,8	5,83	408	A+	4,5	4,04	1.559	41.550,-	50.905,-	92.455,-
	FVA100A	RZASG100MV1	9,5	10,8	A+	9,5	5,72	581	A	6,0	3,83	2.193	58.545,-	65.053,-	123.598,-
	FVA125A	RZASG125MV1	12,1	13,5	-	12,1	5,52	1.314	-	6,0	3,64	2.308	73.122,-	71.717,-	144.839,-
	FVA140A	RZASG140MV1	13,4	15,5	-	13,4	5,63	1.428	-	7,8	3,81	2.866	80.488,-	79.826,-	160.314,-
3-fáze (400V)	FVA100A	RZASG100MY1	9,5	10,8	A+	9,5	5,72	581	A	6,0	3,83	2.193	58.545,-	68.444,-	126.989,-
	FVA125A	RZASG125MY1	12,1	13,5	-	12,1	5,52	1.314	-	6,0	3,64	2.308	73.122,-	73.979,-	147.101,-
	FVA140A	RZASG140MY1	13,4	15,5	-	13,4	5,63	1.428	-	7,8	3,81	2.866	80.488,-	81.424,-	161.912,-

Dálkové ovládání není zahrnuto v ceně vnitřní jednotky a je nutné jej objednat zvlášť.

Kombinace série SkyAir Active **NOVINKA**

SkyAir Active-series

1-fáze (230V)	FVA100A	AZAS100MV	9,5	10,8	-	9,5	5,5	-	A+	4,7	3,8	-	Ceny dostupné od června 2024
	FVA125A	AZAS125MV	12,1	13,5	-	12,1	5,3	-	-	9,52	3,6	-	
	FVA140A	AZAS140MV	13,4	15,5	-	13,4	5,4	-	-	9,52	3,8	-	
	FVA100A	AZAS100MY	9,5	10,8	-	9,5	5,5	-	A+	7,8	3,8	-	
3-fáze (400V)	FVA125A	AZAS125MY	12,1	13,5	-	12,1	5,3	-	-	9,52	3,6	-	
	FVA140A	AZAS140MY	13,4	15,5	-	13,4	5,4	-	-	9,52	3,8	-	

Příslušenství pro jednotky FVA-A

Typ materiálu	Popis	Cena CZK
BRC1H52W/S/K	Kabelový ovladač v bílém/stříbrném/černém provedení	5.992,-
BRP069C81	Adaptér Sky Air WLAN pro ovládání WiFi aplikací	4.796,-
KAJ95L160	Náhradní filtr s dlouhou životností, netkaný typ	na vyžádání

Pro online řízení jednotky musí být připojen drátový či bezdrátový ovladač.

Vnitřní jednotka		FVA	71A	100A	125A	140A
Rozměry	Jednotka	Výška x Šířka x Hloubka	mm	1.850x600x270	1.850x600x350	
Hmotnost	Jednotka	kg	42	50		
Vzduchový filtr	Typ	Pryskyřicová síť odolná proti plísním				
Ventilátor - průtok vzduchu	Chlazení	Vysoké/Nízké	m ³ /min	18/14	28/22	28/24
	Vytápění	Vysoké/Nízké	m ³ /min	18/14	28/22	28/24
Hladina akust. výkonu	Chlazení	dBA	55	62	63	65
	Vytápění	dBA	55	62	63	65
Hladina akust. tlaku	Chlazení	Vysoké/Nízké	dBA	43/38	50/44	51/46
	Vytápění	Vysoké/Nízké	dBA	43/38	50/44	51/46
Chladivo	Typ	R-32				
Ovládání	Kabelový ovladač	BRC1H52W/S/K				
Elektrické napájení	Fáze / Frekvence / Napětí	Hz / V	1~ / 50/60 / 220-240/220			

Technická data venkovních jednotek RZAG viz str. 72, Technická data venkovních jednotek RZASG viz str. 73 a technická data venkovních jednotek AZAS viz str. 74. Pro online řízení jednotky musí být připojen drátový či bezdrátový ovladač.

Aplikace Sky Air Párová, Twin, Triple, Double-Twin

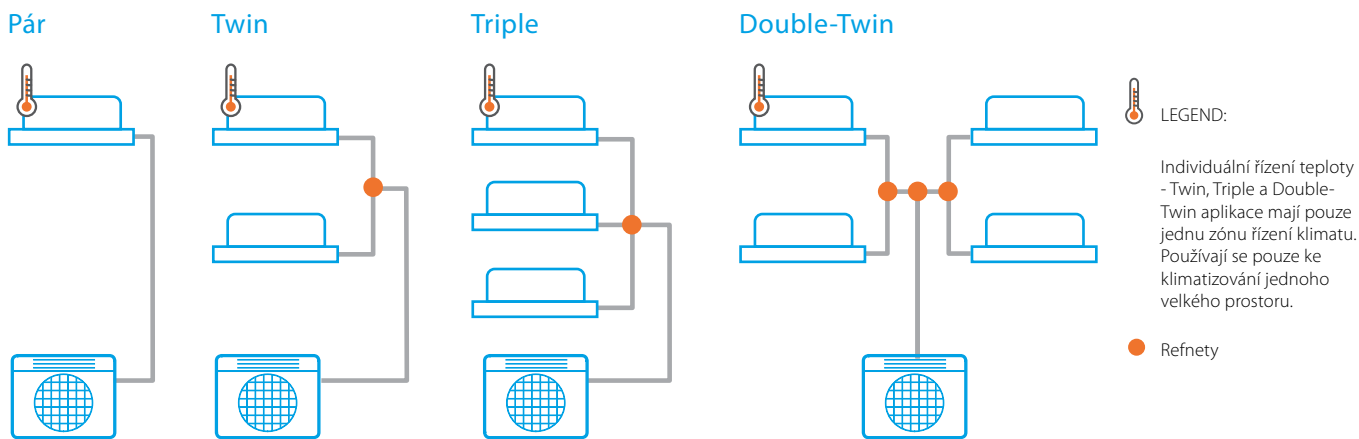

RZAG / RZASG / RZA

SKY AIR SÉRIE VHODNÁ PRO TWIN, TRIPLE A DOUBLE-TWIN APLIKACE

Klimatizování velkých, zvláště tvarovaných prostorů, jako jsou čerpací stanice, kanceláře typu open-space a obchody. Technické údaje, viz str. 72, 73, 75.

Série Sky Air Alpha

SkyAir Alpha-series

Venkovní jednotka			RZAG	71NV1	100NV1	125NV1	140NV1	71NY1	100NY1	125NY1	140NY1	
Rozměry	Jednotka	Výška x Šířka x Hloubka	mm	870x1.100x460								
Hmotnost	Jednotka		kg	81	85	95	95	81	85	94	94	
Hladina akust. výkonu	Chlazení		dBA	64	66	69	70	64	66	69	70	
Hladina akust. tlaku	Vytápění		dBA	-	-	68	71	-	-	68	71	
	Chlazení	Jmen.	dBA	46	47	49	50	46	47	49	50	
	Vytápění	Jmen.	dBA	48	50	52		48	50	52		
Provozní rozsah	Chlazení	Okolní prostředí	Min.-Max.	°CDB			-20~52					
	Vytápění	Okolní prostředí	Min.-Max.	°CWB			-20~-18,0					
Připojení potrubí	Kapalina/Plyn		Vnější průměr	mm								
	Délka potrubí	Venk. jedn.-Vnitř. jedn. Max.	m	55	85			55	85			
		Systém	Ekvivalentní	m	75	100			75	100		
			Předplněno	m	40							
	Výškový rozdíl	Vnitř. jedn.-Venk. jedn. Max.	m	30								
Elektrické napájení	Fáze/Frekvence/Napětí		Hz/V	1~/50/220-240				3~/50/380-415				
Proud - 50Hz	Max. hodnota proudového jističení (MFA)		A	20	32			16				
Cena	CZK			73.220,-	101.189,-	110.958,-	125.442,-	88.499,-	113.462,-	121.603,-	137.256,-	

Série Sky Air Advance

SkyAir Advance-series

Venkovní jednotka			RZASG	71MV1	100MV1	125MV1	140MV1	100MY1	125MY1	140MY1	
Rozměry	Jednotka	Výška x Šířka x Hloubka	mm	770x900x320	990x940x320	990x940x320	990x940x320	990x940x320	990x940x320	990x940x320	
Hmotnost	Jednotka		kg	60	70	70	78	70	70	77	
Hladina akust. výkonu	Chlazení		dBA	65	70	71	73	70	71	73	
Hladina akust. tlaku	Chlazení	Jmen.	dBA	46	53	53	54	53	53	54	
	Vytápění	Jmen.	dBA	47	57	57	57	57	57	57	
Provozní rozsah	Chlazení	Okolní prostředí	Min.-Max.	°CDB			-15~46				
	Vytápění	Okolní prostředí	Min.-Max.	°CWB			-15~-15,5				
Chladivo	Typ			R-32							
	GWP			675							
Připojení potrubí	Délka potrubí	Venk. jedn.-Vnitř. jedn. Max.	m	50							
		Systém	Ekvivalentní	m	70						
		Výškový rozdíl	Vnitř. jedn.-Venk. jedn. Max.	m	30						
Elektrické napájení	Fáze / Frekvence / Napětí		Hz / V	1~/50/220-240				3N~/50 / 380-415			
Cena	CZK			50.905,-	65.053,-	71.717,-	79.826,-	68.444,-	73.979,-	81.424,-	

Sky Air Large Inverter

Venkovní jednotka			RZA200D		RZA250D		
Elektrické napájení	Fáze / Frekvence / Napětí		Hz / V	3N~ / 50 / 380-415			
Vhodné až pro				Twin, Tripple, Double-Twin			
Přibližný chladicí výkon				19,0		22,0	
Přibližný topný výkon				22,4		24,0	
Připojení potrubí	Délka potrubí	Venk. jedn.-Vnitř. jedn. Max.	m	100			
		Výškový rozdíl	Vnitř. jedn.-Venk. jedn. Max.	m	30		
Cena	CZK			234.710,-		273.747,-	

Kombinace pro standardní aplikace

Přibližný chladicí výkon:	Série Sky Air Alpha				Série Sky Air Advance				Sky Air Large Inverter		Cena vnitřní jednotky (CZK)	
	7 kW	10 kW	12 kW	14 kW	7 kW	10 kW	12 kW	14 kW	20 kW	25 kW		
Kazetová jednotka s kruhovým výdechem a vysoce účinná kazetová jednotka s kruhovým výdechem (BYCQ140E dekor. panel)	FCAG35B	2	3	4	4	2	3	4	4		27.053,-	
	FCAG50B		2	3	3		2	3	3	4	29.095,-	
	FCAG60B			2				2		3	4	30.080,-
	FCAG71B	P			2	P			2	3		34.748,-
	FCAG100B		P				P			2		46.286,-
	FCAG125B			P				P			2	51.853,-
	FCAHG71H	P			2	P			2			37.120,-
Kazetová jedn. s plochým dekoračním panelem (BYFQ60CW dekor. panel)	FFA35A9	2	3	4	4	2	3	4	4		29.388,-	
	FFA50A9		2	3	3		2	3	3	4	30.599,-	
	FFA60A9			2				2		3	4	41.355,-
Podstropní jednotky	FHA35A9	2	3	4	4	2	3	4	4		29.350,-	
	FHA50A9		2	3	3		2	3	3	4	32.624,-	
	FHA60A9			2				2		3	4	36.443,-
	FHA71A9	P			2	P			2	3		40.769,-
	FHA100A		P				P			2		46.188,-
	FHA125A			P				P			2	52.305,-
Podstropní jednotky se 4 výdechy	FUA71A	P			2	P			2	3	59.089,-	
	FUA100A		P				P			2	72.653,-	
	FUA125A			P				P			80.332,-	
Nástěnná jednotka	FAA71B	P			2	P			2	3	23.983,-	
	FAA100B		P				P			2	25.892,-	
Kanálové jednotky – nízké	FDXM35F9	2	3	4	4	2	3	4	4		19.847,-	
	FDXM50F9		2	3	3		2	3	3	4	31.625,-	
	FDXM60F9			2				2		3	4	41.099,-
Kanálové jednotky – standardní	FBA35A9	2	3	4	4	2	3	4	4		34.378,-	
	FBA50A9		2	3	3		2	3	3	4	38.118,-	
	FBA60A9			2				2		3	4	41.200,-
	FBA71A9	P			2	P			2	3	44.902,-	
	FBA100A		P				P			2	55.541,-	
	FBA125A			P				P			2	56.985,-
Kanál. jedn. - vysoké ESP	FDA125A			P				P			76.123,-	
Parapetní jednotky bez opláštění	FNA35A9	2	3	4	4	2	3	4	4		29.350,-	
	FNA50A9		2	3	3		2	3	3	4	34.221,-	
	FNA60A9			2				2		3	4	37.730,-
Cena venkovní jednotek (CZK):	1-fáze (230V)	RZAG71NV1 73.220,-	RZAG100NV1 101.189,-	RZAG125NV1 110.958,-	RZAG140NV1 125.442,-	RZASG71MV1 50.905,-	RZASG100MV1 65.053,-	RZASG125MV1 71.717,-	RZASG140MV1 79.826,-			
	3-fáze (400V)	RZAG71NY1 88.499,-	RZAG100NY1 113.462,-	RZAG125NY1 121.603,-	RZAG140NY1 137.256,-	-	RZASG100MY1 68.444,-	RZASG125MY1 73.979,-	RZASG140MY1 81.424,-	RZA200D 234.710,-	RZA250D 273.747,-	

Poznámky a vysvětlivky:

P: Pair aplikace (jedna vnitřní jednotka)

2: Twin aplikace (dvě vnitřní jednotky)

3: Triple aplikace (tři vnitřní jednotky)

4: Double-Twin aplikace (čtyři vnitřní jednotky)

Je možné kombinovat různé druhy vnitřních jednotek se stejným výkonem v jednom systému (např. Twin systém s FCAG35B + FFA35A9)

Není možné kombinovat vnitřní jednotky s různými výkony v jednom systému.

Kazetové vnitřní jednotky FCAG-B, FCAHG-H a FFA-A9 mají možnost kombinace s různými dekoračními panely. Výše je uvedený nejvíce obvyklý, není ovšem zahrnut v ceně vnitřní jednotky. Pro kombinace s ostatními dekoračními panely se podívejte na stránku s párovými kombinacemi jednotlivých vnitřních jednotek.

Na příslušných stránkách konkrétních vnitřních jednotek si zkontrolujte zda je ovladač a další příslušenství již v ceně nebo je nutné jej objednat samostatně.

Refnety pro Sky Air Twin, Triple a Double-Twin aplikace				Potřebné množství	Cena za kus CZK	
Twin aplikace	RZAG/RZASG	se všemi ostatními vnitřními jednotkami		KHRQ58T	1	3.036,-
	RZA-D	se všemi ostatními vnitřními jednotkami		KHRQ22M20TA	1	4.244,-
Triple aplikace	RZAG/RZASG	se všemi ostatními vnitřními jednotkami		KHRQ58H	1	4.210,-
	RZA-D	se všemi ostatními vnitřními jednotkami		KHRQ250H7	1	7.177,-
Double-twin aplikace	RZAG/RZASG	se všemi ostatními vnitřními jednotkami		KHRQ58T	3	3.036,-
	RZA-D	se všemi ostatními vnitřními jednotkami		KHRQ22M20TA	3	4.244,-

Kombinace pro aplikace technického chlazení

Sky Air série pro TECHNICKÉ CHLAZENÍ

Aplikace technického chlazení (serverovny, telekomunikační kontejnery, laboratoře atd.) jsou často spojovány s nízkou vlhkostí vzduchu v klimatizovaném prostoru. Nízká vlhkost snižuje schopnost vnitřních jednotek na přenos chladicího výkonu, a proto jsou tyto kombinace speciálně navrženy na udržení výkonu i v suchém prostředí.

Chladicí výkon při technickém chlazení	Série Sky Air Alpha							Cena vnitřní jednotky (CZK)
	3,51 kW	5,01 kW	5,71 kW	6,0 kW	7,5 kW	9,3 kW	10,3 kW	
Kazetová jednotka s kruhovým výdechem (BYCQ140E decor. panel)	FCAG35B			3	4	4	4	27.053,-
	FCAG50B	P*			2	3	3	29.095,-
	FCAG60B		P					30.080,-
	FCAG71B			P*		2	2	34.748,-
	FCAG100B				P			46.286,-
	FCAG125B							51.853,-
Vysoce účinná kazetová jednotka s kruhovým výdechem (BYCQ140E decor. panel)	FCAG140B					P	P	58.524,-
	FCAHG71H					2	2	37.120,-
	FCAHG100H				P			47.145,-
	FCAHG125H							60.939,-
Kazetová jedn. s plochým dekoračním panelem (BYFQ60CW decor. panel)	FCAHG140H					P	P	66.874,-
	FFA35A9				3	4	4	29.388,-
	FFA50A9	P*			2	3	3	30.599,-
Podstropní jednotky	FFA60A9		P					41.355,-
	FHA35A9				3	4	4	29.350,-
	FHA50A9	P*			2	3	3	32.624,-
	FHA60A9		P					36.443,-
	FHA71A9			P*		2	2	40.769,-
	FHA100A				P			46.188,-
	FHA125A							52.305,-
Podstropní jednotky se 4 výdechy	FHA140A					P	P	57.490,-
	FUA71A					2	2	59.089,-
	FUA100A				P			72.653,-
Nástěnná jednotka	FUA125A							80.332,-
	FTXM35A							20.062,-
	FTXM50R	P*						28.479,-
	FTXM60R		P					39.981,-
	FTXM71R			P*				46.062,-
	FAA71B					2	2	23.983,-
	FAA100B				P			25.892,-
Kanálové jednotky – standardní	FBA35A9				3	4	4	34.378,-
	FBA50A9	P*			2	3	3	38.118,-
	FBA60A9		P					41.200,-
	FBA71A9			P*		2	2	44.902,-
	FBA100A				P			55.541,-
	FBA125A							56.985,-
Cena venkovní jednotek (CZK)	FBA140A					P	P	70.471,-
	1-fáze (230V)	RZAG35A	RZAG50A	RZAG60A	RZAG71NV1	RZAG100NV1	RZAG125NV1	RZAG140NV1
3-fáze (400V)		45.308,-	58.793,-	67.747,-	73.220,-	101.189,-	110.958,-	125.442,-
		-	-	-	RZAG71NY1	RZAG100NY1	RZAG125NY1	RZAG140NY1
				88.499,-	113.462,-	121.603,-	137.256,-	

Poznámky a vysvětlivky:

Chladicí výkon je pro venkovní teplotu -15 °C, vnitřní teplotu 22°C DB a 35% vnitřní relativní vlhkost. Při těchto podmínkách je koeficient citelného tepla systému 100 %, tzn. nedochází k odvlhčování. **P:** Párové aplikace (jedna vnitřní jednotka); **2:** Twin aplikace (dvě vnitřní jednotky); **3:** Triple aplikace (tři vnitřní jednotky); **4:** Double-Twin aplikace (čtyři vnitřní jednotky). Je možné kombinovat různé druhy vnitřních jednotek se stejným výkonem v jednom systému (např. Twin systém s FCAG35B + FFA35A9). Není možné kombinovat vnitřní jednotky s různými výkony v jednom systému. Kazetové vnitřní jednotky FCAG-B, FCAHG-H a FFA-A9 mají možnost kombinace s různými dekoračními panely. Výše je uveden nejvíce obvyklý, není ovšem zahrnut v ceně vnitřní jednotky. Pro kombinace s ostatními dekoračními panely se podívejte na stránku s párovými kombinacemi jednotlivých vnitřních jednotek.

Více kombinací a přesné návrhové podmínky naleznete v technickém listu venkovní jednotky.

(*) ASYCPiR (Cena 639,- CZK): Nesouměrné kombinace RZAG-A požadují redukci potrubí (připojení trubky ø12,7 k přípojce plynového potrubí o ø15,9)

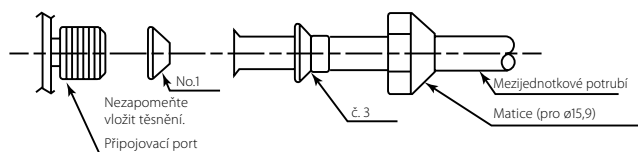

Na příslušných stránkách konkrétních vnitřních jednotek si zkontrolujte zda je ovladač a další příslušenství již v ceně nebo je nutné jej objednat samostatně.

Refnety pro Sky Air Twin, Triple a Double-Twin aplikace	Potřebné množství	Cena za kus (CZK)
Twin aplikace až do 14 kW se všemi vnitřními jednotkami	KHRQ58T	1 3.036,-
Triple aplikace až do 14 kW se všemi vnitřními jednotkami	KHRQ58H	1 4.210,-
Double-twin aplikace až do 14 kW se všemi vnitřními jednotkami	KHRQ58T	3 3.036,-

MXM a MWXM multisplit kombinace pro vnitřní jednotky Sky Air

Jednotky		2MXM40A9	2MXM50A9	2MXM68A9	3MXM40A9	3MXM52A9	3MXM68A9	4MXM68A9	4MXM80A9	5MXM90A9	4MWXM52A9*	Cena vnitřní jednotky (CZK)
KANÁLOVÉ	FDXM25F9	•	•	•	•	•	•	•	•	•	•	15.818,-
	FDXM35F9	•	•	•	•	•	•	•	•	•	•	19.847,-
	FDXM50F9		•	•		•	•	•	•	•	•	31.625,-
	FDXM60F9			•			•	•	•	•		41.099,-
	FBA35A9			•	•	•	•	•	•	•	•	34.378,-
	FBA50A9			•		•	•	•	•	•	•	38.118,-
	FBA60A9			•			•	•	•	•	•*	41.200,-
	FBA71A9										•*	44.902,-
KAZETOVÉ (vyjma panelů)	FCAG35B			•	•	•	•	•	•	•	•	27.053,-
	FCAG50B			•		•	•	•	•	•	•	29.095,-
	FCAG60B			•			•	•	•	•		30.080,-
	FFA25A9		•	•	•	•	•	•	•	•	•	27.790,-
	FFA35A9		•	•	•	•	•	•	•	•	•	29.388,-
	FFA50A9		•	•		•	•	•	•	•	•	30.599,-
	FFA60A9			•			•	•	•	•		41.355,-
PODSTROPNÍ	FHA35A9			•	•	•	•	•	•	•	•	29.350,-
	FHA50A9			•		•	•	•	•	•	•	32.624,-
	FHA60A9			•			•	•	•	•		36.443,-
PARAPETNÍ BEZ OPLÁŠTĚNÍ	FNA25A9				•	•	•	•	•	•	•	23.737,-
	FNA35A9				•	•	•	•	•	•	•	29.350,-
	FNA50A9					•	•	•	•	•	•	34.221,-
	FNA60A9						•	•	•	•		37.730,-
Cena venkovní jednotky CZK		44.909,-	54.887,-	71.354,-	52.721,-	58.527,-	71.995,-	76.504,-	89.851,-	98.858,-	61.455,-	

*4MWXM52A je také kompatibilní s potrubními jednotkami FBA-A třídy 60 a 71 pro centralizované řešení klimatizace s jedinou vnitřní jednotkou. Prohlédněte si stránky jednotlivých vnitřních jednotek, zda jsou v ceně vnitřních jednotek zahrnuta dálková ovládání a další příslušenství, nebo je třeba je objednat zvlášť.

Technická data venkovních jednotek MXM viz str. 27 a technická data venkovních jednotek 4MWXM viz str. 29.

BRC1H52W/S/K

Madoka wired remote controller for Sky Air and VRV



BRC1H52W



BRC1H52S



BRC1H52K

Zbrusu nový ovladač navržený tak, aby zlepšil zkušenost uživatele

- › Elegantní design
- › Intuitivní dotykové ovládání
- › Tři možnosti zobrazení: standardní, podrobné, a **nové symbolické zobrazení**
- › Přímý přístup k hlavním funkcím (zapnutí/vypnutí, bod nastavení, režim, cílové hodnoty, otáčky ventilátoru, klapky, ikona filtru a resetu, chybový kód)
- › Tři barvy, které splní požadavky každého interiéru
- › Kompaktní, měří pouze 85 x 85 mm
- › Hodiny s reálným časem s automatickou aktualizací letního času
- › **NOVINKA** Vizualizace koncentrace CO₂

Funkce hotelové aplikace

- › Úspora energie díky kartě od pokoje, integraci okenního kontaktu a omezení bodu nastavení (BRP7A*)
- › Flexibilní funkce omezení výkonu udržuje teplotu v místnosti v pohodlných mezích, aby byl zajištěn komfort hostů

Integrace karty od pokoje a okenního kontaktu

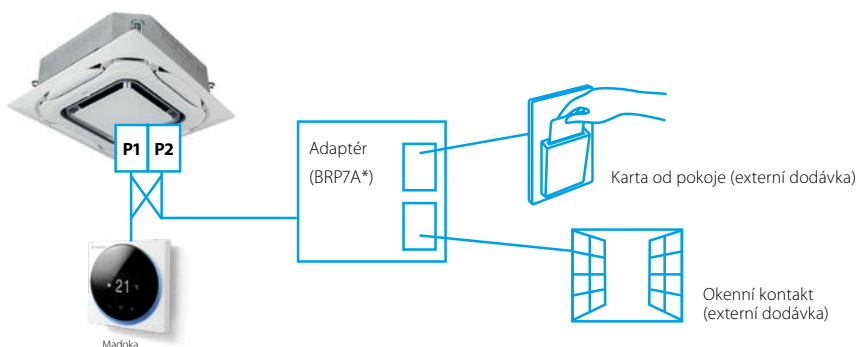

Nákladově efektivní řešení pro aplikace chlazení infrastruktury

- › Pouze v kombinaci s RZAG* / RZA-D*
- › Rotace povinností

Po určité době přejde operační jednotka do pohotovostního režimu a pohotovostní jednotka ji převezme, čímž se prodlouží životnost systému. Interval rotací lze nastavit na 6, 12, 24, 72 nebo 96 hodin i týdně.

- › Záložní provoz: pokud selže jedna jednotka, automaticky se spustí druhá jednotka

Madoka Assistant



Zjednodušuje pokročilá nastavení, například plán nebo omezení požadované hodnoty

- Vizuální rozhraní zjednodušuje pokročilá nastavení, jako je nastavení plánu, aktivace úspory energie, omezení nastavení atd.
- Uložte nastavení a plány do telefonu a nahrajte je do více ovladačů, čímž ušetříte čas i náklady
- Snadné a rychlé uvedení do provozu
- Nízká spotřeba energie díky technologii Bluetooth®



Daikin Cloud Plus

Daikin Cloud Plus je cloudové dálkové ovládání a monitorování pro komerční HVAC instalace Daikin. Pomocí vylepšeného ovládání, monitorování a prediktivní logiky poskytuje Daikin Cloud Plus data v reálném čase a podporu od odborníků společnosti Daikin, která vám pomůže identifikovat příležitosti k úspoře nákladů, prodloužit životnost vašeho zařízení a snížit riziko neočekávaných problémů.

Snadné ovládání více stran:

- ✓ Vzdálené ovládání a vzdálená správa lokalit
- ✓ Kontrola půdorysu lokality
- ✓ Přístup k více lokalitám
- ✓ Přístup na základě povolení

Šetřete energii a myslíte na budoucnost

- ✓ Sledujte trendy spotřeby energie
- ✓ Chytré ovládání systému pro energetické úspory
- ✓ Poznatky ke zlepšení výkonu systému HVAC
- ✓ Snížení nákladů
- ✓ Krok k uhlíkové neutralitě

Možnosti připojení a integrace

- ✓ Jednoduché až pokročilé ovladače
- ✓ Různá rozhraní
- ✓ Pokročilé zabezpečení

Hlavní aplikace

Lehké komerční systémy



Maloobchody



Hotely



Kanceláře



Školy



Nemocnice



Správa, monitorování a řízení vnitřního klimatu odkudkoli

- ✓ Omezení nutnosti kontroly na místě
- ✓ Minimalizace prostojů a výjezdů techniků
- ✓ Optimalizovaná údržba
- ✓ Monitorování kvality vnitřního vzduchu

Rozsah

VRV a SkyAir, vzduchové clony, Integrace prostřednictvím I/O. BACnet k dispozici v roce 2024.

- › Přímá integrace se světly a dalšími systémy zařízení Daikin Cloud Plus jako nadřízený systém budovy
- › Integrace s BMS, Daikin Cloud Plus jako součást systému



Daikin Cloud Plus

Cloudové řešení dálkového ovládání a monitorování pro komerční zařízení HVAC Daikin.

Struktura



BUDOVA

Omezená místní aplikace (volitelná)





Místní záložní funkce v případě odpojení od internetu



Další připojení WAGO

Centrální ovladač







Daikin Cloud Plus		Cena CZK
	DGE601A51 Centrální ovladač - až 512 jednotek s rozšiřujícími moduly přes Daikin Cloud Plus	78.418,-
	DGE602A51 DGE602A51 - maximálně 64 jednotek přes Daikin Cloud Plus	60.984,-
	DGE601A52 Adaptér DIII Plus - Umožňuje připojení dalších 64 vnitřních jednotek/skupin. Lze připojit pouze jeden adaptér (pro více jednotek použijte sloty pro adaptéry DIII Plus)	37.301,-
	DGE601A53 Adaptér DIII Plus - Umožňuje připojení dalších 64 vnitřních jednotek/skupin. K jednomu adaptéru lze přidat až 6 slotů.	25.347,-

DCC601A51

Advanced centralised controller





























- › Intuitivní a uživatelsky přívětivé rozhraní
- › Sledujte a kontrolujte vaši komerční budovu odkdukoliv



Inteligentní ovládaní tabletem s lokálním nebo cloudovým ovládaním		Cena CZK
   <p>DCC601A51 Centrální dotykový ovladač s cloudovým připojením pro Split, SkyAir, VRV, větrací jednotky, vzduchové clony a teplou vodu (až 32 vnitřních jednotek).</p>		29.344,-
 <p>AL-CCD07-VESA-1 Doplňková obrazovka pro lokální ovládaní (drátová varianta s možností připevnění na zeď)</p>		34.055,-



Příslušenství Sky Air - Příslušenství pro ovládání vnitřních jednotek

			Cena CZK					
				FCAHG-H FCAG-B	FFA-A9	FDXM-F9		
VNITŘNÍ JEDNOTKY								
Individuální řízení		Onecta app	cena záleží na modelu	BRP069C82 (11) 2.656,-	BRP069C81 4.796,-	BRP069C81 4.796,-		
		Infračervený bezdrátový dálkový ovladač	cena záleží na modelu	BRC7FA532F (bílá) (8)/(15) BRC7FA532FB (černá) (8) (15) BRC7FB532F (designová bílá) (8) (15) BRC7FB532FB (designová černá) (8) (15) 6.315,-	BRC7EB530W pro standardní panel (2)(3) BRC7F530W pro bílý panel (2)(3) BRC7F530S - pro stříbrný panel (2)(3) viz str. 48	BRC4C65 5.212,-		
		Madoka BRC1H52W (6) (bílá) / BRC1H52S (6) (stříbrná) / BRC1H52K (6) (černá) Uživatelsky přívětivé kabelové dálkové ovládání s prémiovým designem	5.992,-	●	●	●		
Centrální ovládací systémy		DIII-net connection - for connection to centralized control	-	standard	standard	standard		
		DCC601A51 - Inteligentní ovládání tabletem s cloudovým připojením	29.344,-	●	●	●		
Systém správy budov a standardní protokolové rozhraní	pro individuální řízení		EKMBPP1 - Daikin Modbus adaptér (jednoduchý)	9.111,-	●	●		
			RTD-10 - Rozhraní Modbus pro chlazení infrastruktury	12.160,-	●	●		
			RTD-20 - Rozhraní Modbus pro malooobchody	14.571,-	●	●		
			RTD-HO - Rozhraní Modbus pro hotely	12.160,-	●	●		
			KLIC-DI_v2 - KNX rozhraní	8.576,-	●	●		
	pro centrální ovládání		DGE601A51 - Edge adaptér pro připojení ke službě Daikin Cloud Plus	78.418,-	●	●		
			DGE602A51 - Adaptér Edge lite pro připojení ke službě Daikin Cloud Plus	60.984,-	●	●		
			DCM601B51 - Intelligent Touch Manager	190.281,-	●	●		
			EKMBDXB - rozhraní Modbus	95.573,-	●	●		
			DCM010A51 - Daikin PMS rozhraní	205.551,-	●	●		
			DMS502A51 - BACnet rozhraní	268.084,-	●	●		
			DMS504B51 - LonWorks rozhraní	81.461,-	●	●		
		Zapojení a senzory		KRCS - Dálkové čidlo teploty vzduchu	cena záleží na modelu	KRCS01-5B 3.036,-	KRCS01-4 3.036,-	KRCS01-4 3.036,-
				K.RSS - Externí bezdrátové teplotní čidlo	4.388,-	SB.K.RSS_RFC (EKEWTSC2 + K.RSS) 4.899,-	●	
Adaptéry & ostatní příslušenství		KRP1BB* - Adaptér pro 2 výstupní signály - suché kontakty pro aktivaci či deaktivaci zvlhčovače, elektrického ohřivače, externího ventilátoru atd. Výstup - provoz kompresoru nebo porucha, provozní stav ventilátoru, signál pro zvlhčovač a ohřivač. Může být potřebný instalační box, záleží na vnitřní jednotce.	cena záleží na modelu	KRP1BA58 (7)(8) 5.728,-	KRP1B57 (7) 5.176,-	KRP1B56 (7) 5.106,-		
		Adaptér (blokování pro ventilátor přívodu čerstvého vzduchu)	cena záleží na modelu	-	-	-		
		(E)KRP1B* / (E)KRP1C* - Adaptér pro 4 výstupní signály - suché kontakty pro aktivaci či deaktivaci zvlhčovače, elektrického ohřivače, externího ventilátoru atd. Výstup - provoz kompresoru nebo porucha, provozní stav ventilátoru, signál pro zvlhčovač a ohřivač.	cena záleží na modelu	EKRP1C12 (7)(8) 2.865,-	EKRP1B2 5.349,-	-		
		Adaptér pro centralizované externí monitorování / řízení (ovládá celý jeden systém DIII-NET)	cena záleží na modelu	-	-	KRP2A53 (7) 12.489,-		
		KRP4A* - Kabelový adaptér pro externí monitoring/řízení přes suché kontakty a regulované zadané hodnoty pomocí 0-140 Ω. Připojuje se ke svorkám P1/P2 a vyžaduje, aby byl připojen také ovladač BRC 1/2/4/7. Nelze kombinovat s dalšími adaptéry pro P1/P2.	cena záleží na modelu	KRP4A53 (7)(8)(1) 6.349,-	KRP4A51 6.349,-	KRP4A54-9 6.349,-		
		BRP7A* - Kabelový adaptér pro okenní kontakt nebo kartový systém. Ovládá vnitřní jednotku nebo skupinu vnitřních jednotek na bázi okenního kontaktu nebo kartového systému. Připojení přes svorky na P1/P2 vyžaduje tak připojení BRC2E 52C nebo BRC3E52C. není kombinovatelné s jinými zařízeními P1/P2.	3.174,-	BRP7A53	BRP7A53	BRP7A54 (7)		
		KRP* - Instalační box / Montážní deska pro adaptérové desky plošných spojů pro jednotky, kde není místo ve spínací skříňce.	cena záleží na modelu	KRP1H98A (8) 1.864,-	KRP4A93 4.830,-	KRP1BC101 628,-		
		EKRROR- Kabelový adaptér pro dálkové zapnutí / vypnutí nebo nucené vypnutí. Poskytuje kontakty T1/T2, které lze použít k dálkovému zapnutí/vypnutí vnitřní jednotky SkyAir nebo do režimu nuceného vypnutí jednotky.	cena záleží na modelu	standard -	standard -	standard -		

- Tuto možnost nelze kombinovat s aplikací Onecta
- Funkce snímání není k dispozici
- Funkce ovládání jednotlivých klapek není k dispozici
- Pokud instalujete elektrický ohřivač, je požadovaná volitelná deska plošných spojů pro externí elektrický ohřivač (EKRP1B2) pro každou vnitřní jednotku. Tyto doplňky vyžadují montážní desku KRP4A96. Elektrické ohřivače a zvlhčovače jsou dodávány. Neinstalujte je do zařízení.
- U těchto doplňků je vyžadována montážní deska KRP4A96. Maximálně 2 volitelné PCB mohou být pořízené.
- Tuto možnost nelze použít u modelů RR a RQ
- Vyžaduje instalační krabici PCB adaptéru, kód modelu viz tabulka
- Tuto možnost nelze kombinovat s BYCQ140EG (F)/EGFB
- Lze namontovat maximálně 2 volitelné desky plošných spojů



Nízká váha Vysoká hodnota



Jedinečná řada
s nízkou výškou



Kompaktní jednotka,
snadná přeprava

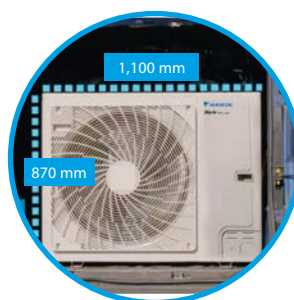

Špičkové řešení na trhu
provozní schopnost
a manipulace



Rychlý a snadný přístup
ke všem důležitým
komponentům

- › Přístup přes jediný šroub
- › Širší oblast přístupu



Nově umístěné držadlo
pro snadnější manipulaci

RXM-R(9) & RXM-A

Venkovní jednotky Split

Venkovní jednotky s chladivem R-32 pro kombinaci s jednotkami Perfera a nízkovýkonnými SkyAir vnitřními jednotkami.



Více podrobností a informací získáte po naskenování QR kódu nebo kliknutím na něj.



RXM-R



RXM-R9

Venkovní jednotka		RXM	20R9	25R9	35R9	42R	50A	60R	71R	
Rozměry	Jednotka	Výška x Šířka x Hloubka	552x840x350			734x945x401				
Hmotnost	Jednotka	kg	32			49		55		
Hladina akust. výkonu	Chlazení	dBA	59	60	61	62		63	66	
	Vytápění	dBA	59		61	62		63	67	
Hladina akust. tlaku	Chlazení	Jmen.	46		49	48		47		
	Vytápění	Jmen.	47		49	48	49		48	
Provozní rozsah	Chlazení	Okolní prostředí Min.-Max.	-10~50°C					-10~46°C		
	Vytápění	Okolní prostředí Min.-Max.	-20~24°C					-15~24°C		
Chladivo	Typ / GWP / Náplň	kg / TCO,Eq	R-32/675,0,76/0,52			R-32/675,0/1,10/0,750	R-32/675,0/1,15/0,780			
Připojení potrubí	Kapalina/Plyn	Vnější průměr	6,35/9,50			6,35/12,7		6,35/15,9		
	Délka potrubí	Venk. jedn.-Vnitř. jedn. Max.	20			30				
	Systém	Předplněno	10							
	Doplnění náplně chladiva		0,02 (pro délku potrubí nad 10m)							
Výškový rozdíl	Vnitř. jedn.- Venk. jedn.	Max.	15			20				
	Fáze/Frekvence/Napětí	Hz/V	1~/50/220-240							
Proud - 50Hz	Max. hodnota proudového jistižení (MFA)	A	10	13			16		20	



RZAG-N & RZAG-A

Venkovní jednotky Sky Air Alpha

Nejlepší technologie v odvětví s nejmenšími rozměry

- UNIKÁTNÍ Nová jedinečná řada s nízkou výškou a jedním ventilátorem
- UNIKÁTNÍ Malé rozměry umožňují instalaci, které si téměř nikdo nevšimne
- UNIKÁTNÍ S nejjednodušším servisem a manipulací na trhu
- Dokonalé vyvážení účinnosti a komfortu díky variabilní teplotě chladiva: nejvyšší celoroční účinnost po většinu roku a rychlá reakce v nejteplejších dnech
- Vyhovuje vysoce citlivým aplikacím chlazení počítačových místností
- Náhrada existujících technologií R-32 bez nutnosti náhrady potrubí



- Zaručuje provozní režim v režimu vytápění a chlazení až do teploty -20 °C
- Záruka spolehlivého chlazení díky plynem chlazené desce PCB, nedochází k ovlivnění teplotou okolí
- Maximální délka potrubí až 85 m (50 m pro RZAG35, 50, 60A)
- Venkovní jednotky pro aplikace Pair, Twin, Triple, Double Twin



Kombinační tabulka pro komfortní chlazení

		FCAHG-H				FCAG-B				FFA-A9				FDA-A				FDXM-F9				FBA-A(9)				FHA-A(9)				FAA-B				FTXM-A				FTXM-R				FUA-A				FNA-A9				FVA-A			
	Výkonová třída	71	100	125	140	35	50	60	71	100	125	140	35	50	60	71	100	125	140	35	50	60	71	100	125	140	35	50	60	71	100	125	140	71	100	125	140	35	50	60	71	100	125	140	35	50	60	71	100	125	140		
	RZAG35A					P																																															
	RZAG50A						P																																														
	RZAG60A							P																																													
UNIKÁTNÍ	RZAG71NV1	RZAG71NY1	P				2																																														
UNIKÁTNÍ	RZAG100NV1	RZAG100NY1		P																																																	
UNIKÁTNÍ	RZAG125NV1	RZAG125NY1			P																																																
UNIKÁTNÍ	RZAG140NV1	RZAG140NY1	2			P	4	3	2																																												

P = párová aplikace ; 2/3/4 = twin/tripple/double twin aplikace.

Kombinační tabulka pro technické chlazení

		FTXM-A				FTXM-R				FAA-B				FHA-A(9)				FBA-A(9)				FDXM-F9				FUA-A				FNA-A9				FVA-A				FFA-A9				FCAHG-H				FCAG-B						
	Výkonová třída	35	50	60	71	100	125	140	35	50	60	71	100	125	140	35	50	60	71	100	125	140	35	50	60	71	100	125	140	35	50	60	71	100	125	140	35	50	60	71	100	125	140	35	50	60	71	100	125	140		
	RZAG35A																																																			
	RZAG50A																																																			
	RZAG60A																																																			
UNIKÁTNÍ	RZAG71NV1	RZAG71NY1																																																		
UNIKÁTNÍ	RZAG100NV1	RZAG100NY1																																																		
UNIKÁTNÍ	RZAG125NV1	RZAG125NY1																																																		
UNIKÁTNÍ	RZAG140NV1	RZAG140NY1																																																		

P = párové aplikace, 2 = Twin, 3 = Triple, 4 = Double twin; Pro více informací o technickém chlazení viz Katalog pro technické aplikace.

Více podrobností a informací získáte po naskenování QR kódu nebo kliknutím na něj.



RZAG-A

RZAG-NV1

RZAG-NY1

Venkovní jednotka			RZAG	35A	50A	60A	71NV1	100NV1	125NV1	140NV1	71NY1	100NY1	125NY1	140NY1
Rozměry	Jednotka	Výška x šířka x Hloubka	mm	734x870x373				870x1.100x460						
Hmotnost	Jednotka		kg	52			81,4	84,5	95,5	95,5	81,4	84,5	94	94
Hladina akust. výkonu	Chlazení		dBA	62	63	64	64	66	69	70	64	66	69	70
	Vytápění		dBA	62	63	64								
Hladina akust. tlaku	Chlazení	Jmen.	dBA	48	49	50	46	47	49	50	46	47	49	50
	Vytápění	Jmen.	dBA	48	49	50	48	50		52	48	50		52
Provozní rozsah	Chlazení	Okolní prostředí Min.–Max.	°CDB	-20~-52				-20~-52						
	Vytápění	Okolní prostředí Min.–Max.	°CWB	-20~-24				-20~-18						
Chladivo	Typ/GWP			R-32 / 675				R-32/675						
	Náplň	kg/TCO,Eq		1,55/1,05			3,20/2,16	3,20/2,16	3,70/2,50	3,70/2,50	3,20/2,16	3,20/2,16	3,70/2,50	3,70/2,50
Připojení potrubí	Kapalina/Plyn	Vnější průměr	mm	6,35/9,52		6,35/12,7		10/15,9						
	Délka potrubí	Venk.jedn.-Vnitř.jedn. Max.	m	50			55	85		55	85			
		Systém	m	50			75	100		75	100			
		Ekvivalentní Předplněno	m	30			40							
		Výškový rozdíl Vnitř.jedn.-Venk.jedn. Max.	m	30			30							
Elektrické napájení	Fáze/Frekvence/Napětí		Hz/V	1~/50/230			1~/50/220-240				3~/50/380-415			
Proud - 50Hz	Max. hodnota proudového jištění (MFA)		A	16	16	20	20	32		16				

Změna modelu z RZAG-A na RZAG-B z důvodu přesunu místa výroby od července 2024.

RZASG-M

Venkovní jednotky Sky Air Advance

Kombinace komfortu a technologie pro komerční aplikace

- › Vysoká účinnost:
 - Energetické třídy až A++ (chlazení)/A+ (topení)
 - Kompresory nabízí podstatné zlepšení účinnosti
- › Velmi kompaktní a snadno instalovatelné venkovní jednotky
- › Nahradíte stávající systémy bez nutnosti výměny potrubí



- › Garantovaný provoz v obou režimech chlazení a topení až do -15 °C.
- › S chladičem chlazenou PCB deskou je zaručeno spolehlivé chlazení, protože není ovlivněna okolní teplotou.
- › Max. trasa Cu potrubí až 50 m.



RZASG100-140MV1/MY1

Párové aplikace, aplikace triple a double twin

Výkonová třída	FCAG-B								FFA-A9			FDXM-F9			FBA-A(9)							
	35	50	60	71	100	125	140		35	50	60	35	50	60	35	50	60	71	100	125	140	
RZASG71MV1				P				2			2			2				P				
RZASG100MV1	RZASG100MY1	3	2			P		3	2		3	2		3	2				P			
RZASG125MV1	RZASG125MY1	4	3	2			P	4	3	2	4	3	2	4	3	2				P		
RZASG140MV1	RZASG140MY1	4	3		2			P	4	3		4	3		4	3			2			P

Výkonová třída	FDA-A	FHA-A(9)								FUA-A			FAA-B		FVA-A				FNA-A9			
	125	35	50	60	71	100	125	140	100	125	140	71	100	71	100	125	140	35	50	60		
RZASG71MV1		2			P								P	P					2			
RZASG100MV1	RZASG100MY1		3	2			P				P			P		P			3	2		
RZASG125MV1	RZASG125MY1	P	4	3	2			P			P							P	4	3	2	
RZASG140MV1	RZASG140MY1		4	3		2			P			P	2			2			P	4	3	

Více podrobností a informací získáte po naskenování QR kódu nebo kliknutím na něj.

RZASG-MV1

RZASG-MY1

Venkovní jednotka		RZASG	71MV1	100MV1	125MV1	140MV1	100MY1	125MY1	140MY1			
Rozměry	Jednotka	Výška x Šířka x Hloubka	mm	770x900x320						990x940x320		
Hmotnost	Jednotka		kg	60	70			78	70		77	
Hladina akust. výkonu	Chlazení		dBA	65	70	71	73		70	71	73	
Hladina akust. tlaku	Chlazení	Jmen.	dBA	46	53			54	53		54	
	Vytápění	Jmen.	dBA	47	57							
Provozní rozsah	Chlazení	Okolní prostředí Min.–Max.	°CDB	-15~46								
	Vytápění	Okolní prostředí Min.–Max.	°CWB	-15~15,5								
Chladivo	Typ/GWP			R-32/675								
	Náplň	kg/TCO,Eq		2,45/1,65	2,60/1,76		2,90/1,96	2,60/1,76		2,90/1,96		
Připojení potrubí	Kapalina/Plyn	Vnější průměr	mm	9,52/15,9								
	Délka potrubí	Venk. jedn.-Vnitř. jedn. Max.	m	50								
		Systém	Ekvivalentní	70								
			Předplněno	30								
	Výškový rozdíl	Vnitř. jedn.-Venk. jedn. Max.	m	30								
Elektrické napájení	Fáze/Frekvence/Napětí	Hz/V		1~/50/220-240				3~/50/380-415				
Proud - 50Hz	Max. hodnota proudového jistižení (MFA)	A		20	25	32		16				

AZAS-M & ARXM71R

Venkovní jednotky Sky Air Active

Ideální řešení pro malé obchody

- › Vysoká účinnost:
 - Energetická třída až do A+ (chlazení) / A (topení)
 - Kompresory nabízejí podstatné zlepšení účinnosti
- › Chladivo R32 oproti chladivu R410A má nižší vliv na životní prostředí o 68 %, což plyne z nižší spotřeby energie díky její účinnosti a menšímu potřebnému množství chladiva
- › Velmi kompaktní a snadno instalovatelná venkovní jednotka
- › Nahrazení stávajícího systému technologií s chladivem R32 bez nutnosti výměny Cu potrubí



- › Garantovaný provoz v obou režimech chlazení do -5 °C a topení až do -15 °C
- › S chladivem chlazenou PCB deskou je zaručeno spolehlivé chlazení, protože není ovlivněna okolní teplotou (pouze pro AZAS)
- › Max. trasa Cu potrubí až 30 m
- › Výhradně nabízené v párových aplikacích



AZAS100-140MV1_MY1

Změna modelu z AZAS-MV1 na AZAS-MV a AZAS-MY1 na AZAS-MY z důvodu přesunu místa výroby od června 2024.

NOVÉ KOMBINACE

Párové aplikace

Výkonová třída	FCAG-B				FBA-A(9)				FAA-B				ADEA-A			FHA-A(9)			FVA-A			
	71	100	125	140	71	100	125	140	71	100	125	140	71	100	125	100	125	140	100	125	140	
ARXM-R	P				P				P				P									
AZAS-MV1		P	P	P		P	P	P		P				P	P	P	P	P	P	P	P	P
AZAS-MY1		P	P	P		P	P	P		P						P	P	P	P	P	P	P

P = párová aplikace

*Možné pouze u nových modelů AZAS-MV a AZAS-MY

Více podrobností a informací získáte po naskenování QR kódu nebo kliknutím na něj.



ARXM-R

AZAS-MV1

AZAS-MY1

Venkovní jednotka		AZAS	ARXM71R	100MV1	125MV1	140MV1	100MY1	125MY1	140MY1			
Rozměry	Jednotka	Výška x Šířka x Hloubka	mm	734x954x401						990x940x320		
Hmotnost	Jednotka		kg	49	70			78	70		77	
Hladina akust. výkonu	Chlazení		dB(A)	65	70	71	73	70	71	73		
Hladina akust. tlaku	Vytápění		dB(A)	65	-		71	73	-		71	
Provozní rozsah	Chlazení	Okolní prostředí Min.-Max.	°CDB	-10~46			-5~46					
	Vytápění	Okolní prostředí Min.-Max.	°CWB	-15~24			-15~15,5					
Chladivo	Typ/GWP			R-32/675								
	Náplň	kg/TCO _{Eq}		1,15/0,78		2,60/1,76		2,90/1,96		2,60/1,76	2,90/1,96	
Připojení potrubí	Kapalina/Plyn	Vnější průměr	mm	9,52/15,9								
	Délka potrubí	Vnitř. jedn.-Vnitř. jedn. Max.	m	30								
		Systém	Ekvivalentní	-			50					
			Předplněno	10			30					
	Výškový rozdíl	Vnitř. jedn.-Venk. jedn. Max.	m	20								
Elektrické napájení	Fáze/Frekvence/Napětí		Hz/V	1~/50/220-240			3~/50/380-415					
Proud - 50Hz	Max. hodnota proudového jištění (MFA)	A		16	25	32	16					

RZA-D

Velká „malá“ SkyAir venkovní jednotka

Velký výkon systému Sky Air pro komerční aplikace s nejmenšími rozměry vůbec

- › Kompaktní (870 mm vysoký) a lehký design s jedním ventilátorem činí jednotku nenápadnou, šetří místo a snadno se instaluje
- › Snadná obsluha a ovladatelnost díky snadnému přístupu, 7segmentový displej a držadlo pro snadnou manipulaci
- › Výběr produktu R-32 snižuje dopad na životní prostředí o 68% ve srovnání s R-410A, neboť má vyšší energetickou účinnost, nižší spotřebu energie a má nižší náplň chladiva
- › Lze nahradit stávající systémy technologií R-32 bez nutnosti výměny potrubí



- › Zaručuje provoz v režimu vytápění až do -20°C
- › PCB chlazené chladivem zaručuje spolehlivé chlazení, protože jednotka není ovlivněna teplotou okolí
- › Maximální délka potrubí do 100m
- › Maximální výškový rozdíl instalace až 30m
- › Venkovní jednotky pro dvojici, párovou aplikaci, twin, tripple a double twin



RZA200-250D

Kombinační tabulka pro komfortní chlazení

Výkonová třída	FCAG-B					FFA-A9		FDXM-F9		FBA-A(9)					FHA-A(9)					FDA-A			FUA-A			FAA-B		FNA-A9		
	50	60	71	100	125	50	60	50	60	50	60	71	100	125	50	60	71	100	125	125	200	250	71	100	125	71	100	50	60	
RZA200A	4	3	3	2		4	3	4	3	4	3	3	2		4	3	3	2			P		3	2		3	2	4	3	
RZA250A		4			2		4		4		4			4		2			2	2		P			2					4

Více podrobností a informací získáte po naskenování QR kódu nebo kliknutím na něj.



RZA-D

Venkovní jednotka				RZA200D	RZA250D
Rozměry	Jednotka	Výška x Šířka x Hloubka	mm	870x1.100x460	
Hmotnost	Jednotka		kg	117	
Hladina akust. výkonu	Chlazení		dB(A)	73	76
	Vytápění		dB(A)	76	79
Hladina akust. tlaku	Chlazení	Jmen.	dB(A)	53	57
	Vytápění	Jmen.	dB(A)	60	63
Provozní rozsah	Chlazení	Okolní prostředí	Min.~Max. °CDB	-20~-46	
	Vytápění	Okolní prostředí	Min.~Max. °CWB	-20~-15	
Chladivo	Typ/GWP			R-32/675	
	Náplň		kg/TCO ₂ Eq	5,0/3,38	
Připojení potrubí	Kapalina/Plyn	Vnější průměr	mm	9,52/22,2	
	Délka potrubí	Venk. jedn.-Vnitř. jedn. Max.	m	100	
		Předplněno	m	30	
	Výškový rozdíl	Vnitř. jedn.-Venk. jedn. Max.	m	30	
Elektrické napájení	Fáze/Frekvence/Napětí		Hz/V	3~/50/380-415	
Proud - 50Hz	Max. hodnota proudového jističe (MFA)		A	20	

(1) MFA - slouží k výběru jističe a ochrany proti zemnímu spojení. Podrobnější informace o každé kombinaci naleznete v elektrickém schématu.

Příslušenství pro venkovní jednotky Sky Air

		R-32					
		RZAG-A	RZAG-NV1/NY1	RZASG-MV1/MY1	RZA-D	AZAS-MV1/MY1	
Potrubní odbočka chladiva	pro twin	CZK	-	3.036,-	3.036,-	4.244,-	-
	pro triple	CZK	-	4.210,-	4.210,-	7.177,-	-
	pro double twin	CZK	-	3.036,-	3.036,-	4.244,-	-
	Redukce asymetrického potrubí	CZK	639,-	-	-	-	-
Sada adaptérů *		CZK	-	na vyžádání	na vyžádání	na vyžádání	-
Spodní vyhřívání desky		CZK	-	4.936,-	-	6.807,-	-
Zvukově izolační kryt		CZK	-	109.528,-	-	109.528,-	-
Vypouštěcí nádoba pro EKLN140A		CZK	-	10.637,-	-	10.637,-	-
Páska pro vypouštěcí nádobu pro EKLN140A		CZK	-	9.276,-	-	9.276,-	-

(*) umožňuje aktivovat provoz s nízkou hluchností a tři úrovně omezení výkonu pomocí externích suchých kontaktů.

(1) Obsahuje KRP58M1 a povinnou montážní sadu EKMKA2

(2) Obsahuje KRP58M3 a povinnou montážní sadu EKMKA3

Možnost pro asymetrickou kombinaci (redukce asymetrických kombinací potrubí)

ASYCPIR		Kapalina	Plyn	
		ø 9,52 → ø 6,4	ø 12,7 → ø 9,52	ø 15,9 → ø 12,7
RZAG35A	FDXM50F9		•	
	FFA50A9		•	
	FBA50A9		•	
	FCAG50B		•	
	FNA50A9		•	
	FTXM50A		•	
	FHA50A9		•	
RZAG60A	FBA71A9	•		
	FCAG71B	•		•
	FTXM71R			•
	FHA71A9	•		•

Příklad použití:

1) Připojení potrubí o průměru 12,7 k přípojce pro připojení plynového potrubí o průměru 15,9:

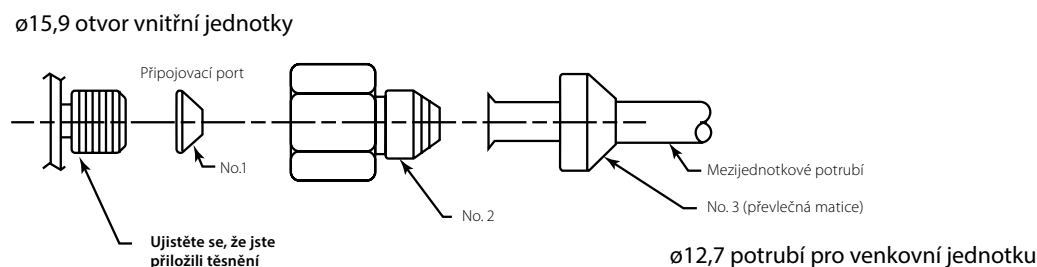

ERQ Invertorové kondenzační jednotky – tepelné čerpadlo

ERQ-A

Vysoce účinná invertorově řízená kondenzační jednotka – tepelné čerpadlo – vhodná pro připojení na DX výměník vzduchotechnické jednotky (AHU), nebo pro připojení na dveřní clonu CYQ. Jednotka pracuje s chladivem R-410a.



Typ pro napájení 1~230V		ERQ100AV1	ERQ125AV1	ERQ140AV1
Výkonový index		100	125	140
Nominální chladicí výkon	kW	11,2	14,0	15,5
Nominální topný výkon	kW	12,5	16,0	18,0
Cena	CZK	107.850,-	117.421,-	150.972,-

Typ pro napájení 3N~400V		ERQ125AW1	ERQ200AW1	ERQ250AW1
Výkonový index		125	200	250
Nominální chladicí výkon	kW	14,0	22,4	28,0
Nominální topný výkon	kW	16,0	25,0	31,5
Cena	CZK	134.770,-	187.259,-	218.372,-

Poznámka:

- V případě připojení CYQ dveřní clony vyberte ERQ kondenzační jednotku se stejným nebo větším kapacitním indexem než je index clony
- Výkonové hodnoty jsou měřené při vypařovací teplotě 6 °C (chlazení) / kondenzační teplotě 46 °C (topení), přehřátí výparníku = 5K, podchlazení kondenzátoru = 3K, vnitřní teplota = 27 °CDB / 19 °CWB (chlazení) / = 20 °CDB (topení)

Řídicí box	EKEACB	
Možnosti regulace	<ul style="list-style-type: none"> • (X-řízení): 0-10V přímé řízení výkonu (5 V = ustálený stav, >5V požadován chladnější vzduch, <5 V požadován teplejší vzduch) • (Y-řízení): Fixní vypařovací / kondenzační teplota • (W-řízení): 0-10V lineární řízení výkonu (0V = 0 % výkonu, 10V = 100 % výkonu) • Připojovací poměr 50 - 110 % (ERQ) 	
Cena	CZK	38.974,-

Poznámka:

- Řídicí skříňka je nezbytnou součástí systému pro aplikace AHU; není nutná pro připojení k vzduchovým clonám CYA.
- Kabelový dálkový ovladač (BRC1H52) je volitelný (nutný pouze pro uvedení do provozu a servis).
- Přepínání mezi chladicím/topným provozem se skříň EKEACB musí být provedeno z externího řídicího systému nebo prostřednictvím volitelného ovládání chlazení/topení KRC19-26.

Expanzní ventil	Povolený výkon výměníku [kW]		Povolené kombinace					Cena CZK
	Minimum	Maximum	ERQ100-	ERQ125-	ERQ140-	ERQ200-	ERQ250-	
EKEXVA63	6,3	7,8	•	•				7.153,-
EKEXVA80	7,9	9,9	•	•	•			7.618,-
EKEXVA100	10,0	12,3	•	•	•	•		7.911,-
EKEXVA125	12,4	15,4	•	•	•	•	•	8.333,-
EKEXVA140	15,5	17,6		•	•	•	•	8.626,-
EKEXVA200	17,7	24,6				•	•	9.382,-
EKEXVA250	24,7	30,8				•	•	9.975,-

Poznámka:

- sada s expanzním ventilem je nutná pro připojení vzt jednotky, není nutná pro CYQ dveřní clony
- sada musí být dimenzována na nominální výkon výměníku
- výměník musí být dimenzován na tlak 40 Bar s interním objemem 0,3-8,3 l (nepočítáno s koleny a distributory)
- výkonové hodnoty jsou měřené při vypařovací teplotě 6 °C (chlazení) / kondenzační teplotě 46 °C (topení), přehřátí výparníku = 5K, podchlazení kondenzátoru = 3K, vnitřní teplota = 27 °CDB / 19 °CWB (chlazení) / = 20 °CDB (topení)

Příslušenství specifické pro jednotku

		EKEACB	Cena CZK
BRC1H52W/S/K	Kabelový ovladač v bílém/stříbrném/černém provedení	•	5.992,-
KRC501-1	Externí snímač vnitřní teploty		3.036,-
KRC19-26	Mechanický přepínač chlazení/vytápění	•	2.069,-
KJB111A	Instalační box pro mechanický přepínač	•	966,-

Další venkovní modely s chladivem R-32 přicházejí v 1. čtvrtletí roku 2024 a 4. čtvrtletí roku 2024

CYA-S/M/L-DK-F/C/R

- › Připojitelné k venkovní jednotce ERQ a VRV DX
- › Jednotný model pro chladivo R-32 a R-410A
- › Volně zavěšený model (F): snadná nástěnná instalace
- › Kazetový model (C): montáž do podhledu, viditelný je pouze dekorační panel
- › Doba návratnosti je kratší než 1,5 roku v porovnání s instalací elektrické vzduchové clony
- › Zapuštěný model (R): elegantně skrytý ve stropě
- › **PATENTOVANÁ TECHNOLOGIE:** Maximální energetická účinnost plynoucí z téměř nulové turbulence proudění, optimalizovaného proudění vzduchu a použití pokročilé technologie usměrňovače výtoků
- › Přibližně 85 % účinnost separace vzduchu, která výrazně snižuje tepelné ztráty i potřebný topný výkon vnitřní jednotky



Více podrobností a informací získáte po naskenování QR kódu nebo kliknutím na něj.



CYA

Vyberte si z naší nabídky

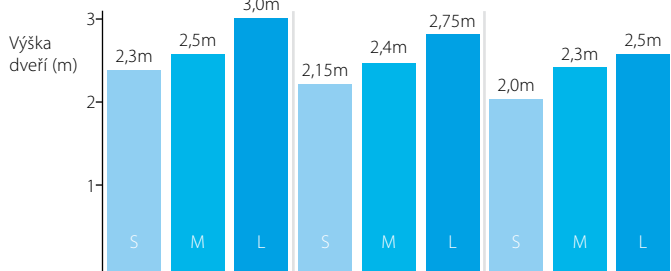

Příznivé
např.: kryté nákupní centrum nebo vchod s otočnými dveřmi

Normální
např.: malý přímý vtr, žádné protilehlé otevřené dveře, budova pouze s přízemím

Nepříznivé
např.: umístění na rohu nebo náměstí, více pater a/nebo otevřené schodiště

Nomenklatura vzduchových clon Biddle

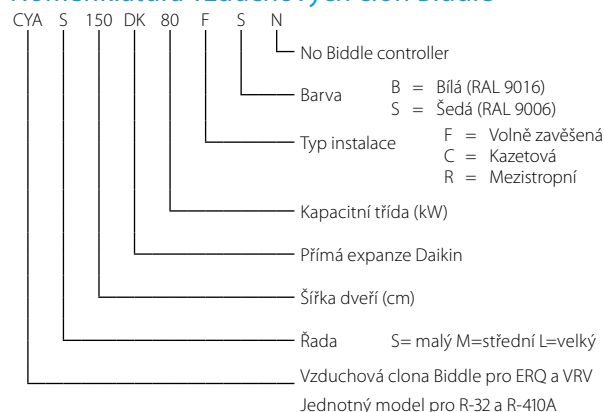



		S = Malý				M = střední				
		CYA100DK80	CYA150DK80	CYA200DK100	CYA250DK140	CYAM100DK80	CYAM150DK80	CYAM200DK100	CYAM250DK140	
		*BC/*SC	*BC/*SC	*BC/*SC	*BC/*SC	*BC/*SC	*BC/*SC	*BC/*SC	*BC/*SC	
Topný výkon	Rychlost 3	kW	7,40	9,0	11,6	16,2	9,2	11,0	13,4	
Příkon	Pouze ventilátor	Jmen. kW	0,23	0,35	0,46	0,58	0,37	0,56	0,75	
	Vytápění	Jmen. kW	0,23	0,35	0,46	0,58	0,37	0,56	0,75	
Rozměry	Jednotka	Výška F/C/R	270/270/270							
		Šířka F/C/R	1000/1000/1048	1500/1500/1548	2000/2000/2048	2500/2500/2548	1000/1000/1048	1500/1500/1548	2000/2000/2048	2500/2500/2548
		Hloubka F/C/R	590/821/561							
Požadovaná stropní mezera >	Jednotka	mm	420							
Hmotnost	Jednotka	kg	56	66	83	107	57	73	94	
Průtok vzduchu ventilátorem	Vytápění	Rychlost 3	m ³ /h	1.164	1.746	2.328	2.910	1.605	2.408	3.210
	Vytápění	Rychlost 3	dB(A)	47	49	50	51	50	51	53
Připojení potrubí	Kapalina/OD/Plyn/OD	mm	9,52/15,9		9,52/19,1		9,52/15,9		9,52/19,1	
Požadované doplňky (je nutné objednat samostatně)			Kabelový ovladač Daikin (BRC1H51(9)W/S/K / BRC1E53A/B/C)							
Napájení	Napětí	V	230							
		L - velký								
		CYAL100DK125*BC/*SC	CYAL150DK200*BC/*SC	CYAL200DK250*BC/*SC	CYAL250DK250*BC/*SC					
Topný výkon	Rychlost 3	kW	15,6	23,3	29,4	31,1				
Příkon	Pouze ventilátor	Nom. kW	0,75	1,13	1,50	1,88				
	Vytápění	Nom. kW	0,75	1,13	1,50	1,88				
Rozměry	Jednotka	Height F/C/R	370/370/370							
		Width F/C/R	1.000/1.000/1.048	1.500/1.500/1.548	2.000/2.000/2.048	2.500/2.500/2.548				
		Depth F/C/R	774/1.105/745							
Požadovaná stropní mezera >	Jednotka	mm	520							
Hmotnost	Jednotka	kg	76	100	126	157				
Průtok vzduchu ventilátorem	Vytápění	Speed 3	m ³ /h	3.100	4.650	6.200	7.750			
Hladina akustického tlaku	Vytápění	Speed 3	dB(A)	53	54	56	57			
Připojení potrubí	Kapalina/OD/Plyn/OD	mm	9,52/15,9		9,52/19,1		9,52/22,2			
Požadované doplňky (je nutné objednat samostatně)			Kabelový ovladač Daikin (BRC1H51(9)W/S/K / BRC1E53A/B/C)							
Napájení	Napětí	V	230							

(1) Příznivé podmínky: kryté nákupní centrum nebo vchod s otočnými dveřmi (2) Normální podmínky: malý přímý vtr, žádné protilehlé otevřené dveře, budova pouze s přízemím

(3) Nepříznivé podmínky: umístění na rohu nebo náměstí, více pater a/nebo otevřené schodiště.

*Poznámka: Buňky tabulky obsahují předběžné údaje

Vzduchové clony Biddle pro párové instalace ERQ

	Výška dveří cm	Šířka dveří cm	Výkonový index	Výkon kW	Jednotka v bílé barvě (RAL9016)		Jednotka v šedé barvě (RAL9006)	
					Typ materiálu	Cena CZK	Typ materiálu	Cena CZK
Volně zavěšená 	200-230	100	80	7,4	CYAS100DK80FB	160.626,-	CYAS100DK80FS	160.626,-
		150	80	9	CYAS150DK80FB	204.579,-	CYAS150DK80FS	204.579,-
		200	100	11,6	CYAS200DK100FB	247.293,-	CYAS200DK100FS	247.293,-
		250	140	16,2	CYAS250DK140FB	275.964,-	CYAS250DK140FS	275.964,-
	230-250	100	80	9,2	CYAM100DK80FB	183.736,-	CYAM100DK80FS	183.736,-
		150	80	11	CYAM150DK80FB	235.412,-	CYAM150DK80FS	235.412,-
		200	100	13,4	CYAM200DK100FB	291.725,-	CYAM200DK100FS	291.725,-
		250	140	19,9	CYAM250DK140FB	331.967,-	CYAM250DK140FS	331.967,-
	250-300	100	125	15,6	CYAL100DK125FB	234.107,-	CYAL100DK125FS	223.031,-
		150	200	23,3	CYAL150DK200FB	311.434,-	CYAL150DK200FS	310.034,-
		200	250	29,4	CYAL200DK250FB	383.507,-	CYAL200DK250FS	380.230,-
		250	250	31,1	CYAL250DK250FB	445.415,-	CYAL250DK250FS	440.770,-
Kazetová 	200-230	100	80	7,4	CYAS100DK80CB	158.669,-	CYAS100DK80CS	159.613,-
		150	80	9	CYAS150DK80CB	202.656,-	CYAS150DK80CS	202.656,-
		200	100	11,6	CYAS200DK100CB	245.336,-	CYAS200DK100CS	245.336,-
		250	140	16,2	CYAS250DK140CB	273.972,-	CYAS250DK140CS	270.850,-
	230-250	100	80	9,2	CYAM100DK80CB	181.779,-	CYAM100DK80CS	197.683,-
		150	80	11	CYAM150DK80CB	233.456,-	CYAM150DK80CS	231.945,-
		200	100	13,4	CYAM200DK100CB	289.733,-	CYAM200DK100CS	285.799,-
		250	140	19,9	CYAM250DK140CB	330.044,-	CYAM250DK140CS	324.519,-
	250-300	100	125	15,6	CYAL100DK125CB	231.670,-	CYAL100DK125CS	223.217,-
		150	200	23,3	CYAL150DK200CB	309.030,-	CYAL150DK200CS	310.127,-
		200	250	29,4	CYAL200DK250CB	381.103,-	CYAL200DK250CS	380.416,-
		250	250	31,1	CYAL250DK250CB	443.011,-	CYAL250DK250CS	440.863,-
Mezistropní 	200-230	100	80	7,4	CYAS100DK80RB	165.433,-	CYAS100DK80RS	166.391,-
		150	80	9	CYAS150DK80RB	213.884,-	CYAS150DK80RS	213.467,-
		200	100	11,6	CYAS200DK100RB	265.114,-	CYAS200DK100RS	265.114,-
		250	140	16,2	CYAS250DK140RB	295.571,-	CYAS250DK140RS	291.649,-
	230-250	100	80	9,2	CYAM100DK80RB	188.577,-	CYAM100DK80RS	203.625,-
		150	80	11	CYAM150DK80RB	243.791,-	CYAM150DK80RS	241.787,-
		200	100	13,4	CYAM200DK100RB	309.374,-	CYAM200DK100RS	304.648,-
		250	140	19,9	CYAM250DK140RB	351.263,-	CYAM250DK140RS	344.761,-
	250-300	100	125	15,6	CYAL100DK125RB	238.777,-	CYAL100DK125RS	223.588,-
		150	200	23,3	CYAL150DK200RB	318.644,-	CYAL150DK200RS	319.412,-
		200	250	29,4	CYAL200DK250RB	400.228,-	CYAL200DK250RS	399.079,-
		250	250	31,1	CYAL250DK250RB	466.532,-	CYAL250DK250RS	464.076,-

Jakmile bude spuštěna, bude možné ji propojit s ERA.

Vzduchové clony Biddle pro párové instalace ERQ - doplňky

Standardní příslušenství

Filtr na sání vzduchu

Volitelné příslušenství

Control		Cena CZK
BRC1H52W/S/K	Prémiový kabelový ovladač v bílém/stříbrném/černém provedení	5.992,-
EKMBPP1 *1	Modbus adaptor for basic integration into Modbus	9.111,-
RTD-20 *1	Advanced control adaptor for external fan speed control, outdoor air control, and Modbus integration	14.571,-

*1) Pro provoz systému musí být použito nejméně jedno a maximálně dvě řídicí zařízení - bez řídicího zařízení systém nepracuje.

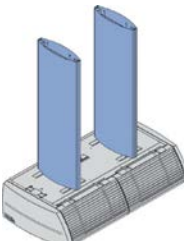
Náhled		Cena CZK
	CE.B_2-COVERS-H50 Volitelné kryty závěsů; maximální výška zavěšení 50 cm; pro jednotky 100, 150, 200 cm	10.899,-
	CE.B_3-COVERS-H50 Volitelné kryty závěsů; maximální výška zavěšení 50 cm; pro jednotky 250 cm	14.828,-
	CE.B_2-COVERS-H100 Volitelné kryty závěsů; maximální výška zavěšení 100 cm; pro jednotky 100, 150, 200 cm	12.643,-
	CE.B_3-COVERS-H100 Volitelné kryty závěsů; maximální výška zavěšení 100 cm; pro jednotky 250 cm	17.216,-
	CE.B_2-COVERS-H150 Volitelné kryty závěsů; maximální výška zavěšení 150 cm; pro jednotky 100, 150, 200 cm	15.376,-
	CE.B_3-COVERS-H150 Volitelné kryty závěsů; maximální výška zavěšení 150 cm; pro jednotky 250 cm	21.695,-

VAM-FC9 & VAM-J8

Větrací jednotky se zpětným získáváním tepla

Energeticky úsporné větrání pomocí zpětného získávání tepla, chladu a vlhkosti.

Více podrobností a informací získáte po naskenování QR kódu nebo kliknutím na něj.



VAM-FC9



VAM-J8



HRV jednotka		VAM150FC9	VAM250FC9	VAM350J8	VAM500J8	VAM650J8	VAM800J8	VAM1000J8	VAM1500J8*	VAM2000J8*
Průtok vzduchu	m ³ /h	150	250	350	500	650	800	1.000	1.500	2.000
Externí statický tlak (max.)	Pa	90	70	150	125	120	200	175	200	175
Třída SEC		D	B	-	-	-	-	-	-	-
El. příkon při max. průtoku vzduchu	W	132	161	97	164	247	303	416	548	833
Hladina akust. výkonu	dB	40,0	43,0	51,0	54,0	58,0	58,0	61,0	62,0	65,0
Cena	CZK	46.273,-	50.323,-	65.030,-	69.999,-	91.002,-	101.542,-	122.828,-	183.577,-	231.319,-

Všechny modely VAM jsou kompatibilní s normou LOT6, pro podrobné technické údaje zkontrolujte technické listy. (*) Plenum boxy k těmto jednotkám musí být objednány samostatně.

Standardní příslušenství

Vzduchový filtr (třída G3)

Volitelné příslušenství

Ovládání		Cena CZK
BRC301B61	Kabelový ovladač pro HRV	6.556,-
BRC1H52W/S/K	Nový prémiový kabelový ovladač v bílém/stříbrném/černém provedení	5.992,-
RTD-10	Univerzální adaptér	12.160,-
EKMBPP1	Modbus adaptér	9.111,-
RTD-20	Rozšířený adaptér pro regulaci VAM na základě čidla CO ₂ nebo čidla přítomnosti osob	14.571,-

Ostatní		Cena CZK
BRP4A50A	Řídicí sada pro pomocné topení nebo zvlhčovač jiného dodavatele pro VAM-FC9 a ohřívač VAM-J8	6.245,-
KRP2A51	Nutný kabelový adaptér pro elektrické doplňky, KRP1BB101	12.489,-
KRP1BB101	Instalační box pro KRP2A51	2.448,-
EKMP25VAM	Montážní deska pro KRP2A51 + KRPBB101 pouze pro VAM-FC9	2.468,-
EKMPVAM	Montážní deska pro KRP2A51 + KRPBB101 a BRP4A50A pouze pro VAM1500-2000J8	1.793,-
EKMP65VAM	Montážní deska pro KRP2A51 + KRPBA101 a BRP4A50A pouze pro VAM650J8	1.793,-
EKAFVJ50F6	Filtr třídy ePM10 70% (M6) - pro jednotky VAM350~500J8	5.272,-
EKAFVJ65F6	Vysoce účinný filtr třídy ePM10 70% (M6) - pro jednotky VAM650J8	5.846,-
EKAFVJ100F6	Vysoce účinný filtr třídy ePM10 70% (M6) - pro jednotky VAM800J8 a VAM1000J8 ; pro jednotky VAM1500~2000J8 jsou nutné dvě sady	7.027,-
EKAFVJ50F7	Vysoce účinný filtr třídy ePM1 55% (F7) - pro jednotky VAM350~500J8	5.750,-
EKAFVJ65F7	Vysoce účinný filtr třídy ePM1 55% (F7) - pro jednotky VAM650J8	6.454,-
EKAFVJ100F7	Vysoce účinný filtr třídy ePM1 55% (F7) - pro jednotky VAM800J8 a VAM1000J8 ; pro jednotky VAM1500~2000J8 jsou nutné dvě sady	7.732,-
EKAFVJ50F8	Vysoce účinný filtr třídy ePM1 70% (F8) - pro jednotky VAM350~500J8	6.454,-
EKAFVJ65F8	Vysoce účinný filtr třídy ePM1 70% (F8) - pro jednotky VAM650J8	7.126,-
EKAFVJ100F8	Vysoce účinný filtr třídy ePM1 70% (F8) - pro jednotky VAM800J8 a VAM1000J8 ; pro jednotky VAM1500~2000J8 jsou nutné dvě sady	8.561,-
BRMA65	Senzor CO ₂ pro jednotky VAM350~650J8	18.423,-
BRMA100	Senzor CO ₂ pro jednotky VAM800~1000J8	18.423,-
BRMA200	Senzor CO ₂ pro jednotky VAM1500~2000J8	18.423,-
EKPLEN200	Plenum box pro jednotky VAM1500-2000J8 - obsahuje 1 připojení pro polovinu strany (lze použít až 4 boxy na jednu jednotku)	4.194,-

Poznámka: Topení jiného dodavatele a zvlhčovač jiného dodavatele nelze kombinovat

GSIEKA

Elektrické ohřívače pro použití s VAM jednotkami

- › Kompletní řešení pro čerstvý vzduch s dodávkou Daikin VAM a elektrické ohřívače
- › Zvýšené pohodlí při nízké venkovní teplotě díky zahřátému venkovnímu vzduchu
- › Integrovaný koncept elektrického ohřívače (není potřeba žádné další příslušenství)
- › Standardní snímač s duálním průtokem a teplotou
- › Flexibilní nastavení s nastavitelnou žádanou hodnotou
- › Zvýšená bezpečnost se 2 výřezy: manuální a automatická

Více podrobností a informací získáte po naskenování QR kódu nebo kliknutím na něj.



GSIEKA



Typ	GSIEKA	10009	15018	20024	25030	35530
Topný výkon	kW	0,9	1,8	2,4	3,0	3,0
Průměr potrubí	mm	100	150	200	250	355
Vhodné pro		VAM150FC9	VAM250FC9	VAM350,500J	VAM650J, VAM800J, VAM1000J	VAM1500J, VAM2000J
Cena	CZK	26.325,-	26.567,-	26.741,-	28.672,-	28.983,-

Čističky vzduchu a řešení větrání pro váš domov



Dýchejte čistý vzduch díky čističkám Daikin

Prokázána účinnost proti respiračním virům (mimo jiné lidskému koronaviru HCoV-229E).
vyhodnoceno Institutem Pasteur de Lille*

99,98%
koronaviru odstraněno za 2,5 minuty*.

Podle testů provedených v laboratořích Institutu Pasteur de Lille, čističky vzduchu Daikin odstraňují více než 99,98 % nečistot z ovzduší, včetně lidského koronaviru HCoV-229E za **2,5 minuty***. Tento virus je stejného kmene jako SARS-CoV-2, koronavirus, který stojí za pandemií COVID-19.

*Čistička vzduchu Daikin MCK55WWM (komerční název MCK55W), testovaná Institutem Pasteur de Lille, odstraňuje 99,996 % lidského koronaviru HCoV-229E za 2,5 minuty provozu při rychlosti „turbo“ v laboratorních podmínkách (vzduchotěsná komora s vnitřním objemem 0,47 m³, bez obnovy vzduchu). Lidský koronavirus HCoV-229E se liší od viru odpovědného za COVID-19, SARS-CoV-2, ale patří do stejné rodiny koronavirů. | Zařízení Daikin MCS55WWM (komerční názvy MCS55W/VB), testováno Institutem Pasteur de Lille, odstraní 99,98 % lidského koronaviru HCoV-229E za 2,5 minuty provozu při rychlosti „turbo“ v laboratorních podmínkách (vzduchotěsná komora o vnitřním objemu 1,4 m³, bez obnovy vzduchu). Lidský koronavirus HCoV-229E se liší od SARS-CoV-2, ale patří do stejné rodiny koronavirů. | Zařízení Daikin MCK55WWM (komerční název MCK55W), testované Institutem Pasteur de Lille, odstraní 99,986 % viru chřipky A podtypu H1N1 za 2,5 minuty, při rychlosti „turbo“ v laboratorních podmínkách (vzduchotěsná komora o vnitřním objemu 0,47 m³, bez obnovy vzduchu). | Přístroj Daikin MCS55WWM (komerční názvy MCS55W/VB), testovaný Institutem Pasteur de Lille, odstraňuje 99,93 % viru chřipky A subtypu H1N1 za 2,5 minuty provozu při rychlosti „turbo“ v laboratorních podmínkách (vzduchotěsná komora s vnitřním objemem 0,47 m³, bez obnovy vzduchu).

Centralizované větrání se zpětným získáváním tepla (CHRV)

Hledáte řešení pro celkové větrání?

Pak uděláte nejlépe, když se obrátíte na jednu adresu. Společnost Daikin poskytuje kompletní řešení vzduchotechnického systému s jednotkami Duco CHRV a DucoFlex. Pokud se rozhodnete pro DucoFlex, využijete také výhod balíčku záruky „Zero Noise“. Ten se skládá z nejvyšší třídy vzduchotěsnosti D, tzv. nejnižšího odporu vzduchu s nejtichším větracím systémem v Evropě! Výsledkem je energeticky úsporné a tiché řešení větrání.

Věděli jste, že toto kompletní vzduchotechnické potrubí se velmi snadno instaluje?

Je tomu tak díky praktickému principu „Click & Go“ a minimálnímu počtu kování. Daikin poskytuje kompletní řešení se 100 % zajištěním servisu.

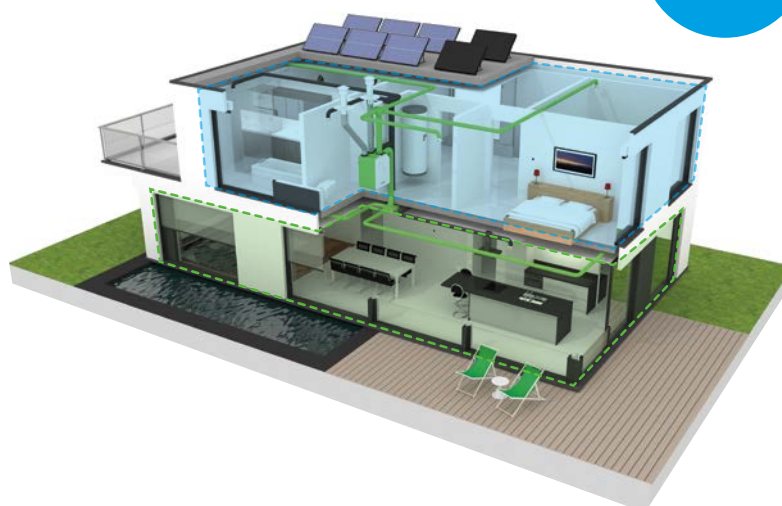



Daikin servis

Úspora energie nekončí nákupem nebo instalací energeticky úsporného zařízení; zařízení musí být spuštěno za optimálních podmínek.

Správná údržba a servis jsou klíčovými prvky pro zajištění maximálního výkonu.

Jste si například jisti, že jsou filtry čisté a žádná ze součástí není vadná? Je vše správně nastaveno?

Každý z těchto detailů může vést ke snížení úrovně komfortu. A pokud rozdíl nepocítíte hned, jistě si jej na konci roku všimnete při placení účtů za energie.

Náš Daikin tým konstruktérů neustále usiluje o zlepšení energetické účinnosti našich systémů.

My v Daikin servisu jsme zde, abychom vás podpořili a udrželi vaše jednotky v ideálním stavu pomocí správného uvedení systému do provozu, pravidelnými preventivními prohlídkami, vzdáleným sledováním provozních dat, zlepšováním výkonu jednotek a poskytováním cenově výhodných vylepšení pro maximální využití všech výhod, plynoucích ze zvýšení účinnosti díky našim nejmodernějším technologiím.

Optimalizace a aktualizace



Inteligentní vzdálené sledování



Aktualizace / optimalizace

Udržení instalace v nejlepšího stavu



Plán servisu



Podpora instalace



Uvedení do provozu

Náhradní díly a opravy



Náhradní díly



Poruchová služba

Uvedení do provozu

K zaručení účinnosti a výkonu jednotky Daikin v dlouhodobém horizontu nabízí **Daikin jako službu odborné uvedení systému do provozu**, provedené vysoce kvalifikovanými a vzdělanými technikými Daikin.

Uvedení systému do provozu společností Daikin nebo prostřednictvím jejich autorizovaných partnerů zaručuje, že systém funguje tak, jak má, a že vám přináší všechny výhody jedinečného klimatu.

Každé uvedení do provozu je zdokumentováno dle standardu Daikin, dokumentace obsahuje podrobnou zprávu o uvedení do provozu a o všech parametrech, důležitých pro správnou funkčnost jednotky.

Údržba

Údržba je klíčovým prvkem k zajištění kvality, efektivity a bezchybného provozu jakéhokoliv zařízení.

Balíčky údržby Daikin Care vycházejí z našich mnohaletých zkušeností, které vám zajistí plné využívání výhod Daikin certifikovaných techniků, kteří se postarají o vaše zařízení.

- Buďte připraveni na horké letní dny
- Nižší náklady na energii & snížení emisí CO₂
- Odstranění pylů a dalších alergenních látek díky čistícím filtrům
- Zajištění tichého provozu

Náše balíčky Daikin Care obsahují také komplexní test za použití speciálního diagnostického softwaru vyvinutého společností Daikin, který zkontroluje těsnost a problémová místa.

Balíčky Daikin Care obsahují 3 různé úrovně údržby, které uspokojí všechny vaše potřeby. Kromě toho k těmto 3 balíčům Daikin nabízí komplexní sadu možností, ze kterých si můžete vybrat.

Care	Balíček Care obsahuje minimální počet služeb nutných pro plnění požadavků stávajících předpisů a zajištění správného chodu vaší jednotky podle parametrů.
Preventive Care	Balíček Preventive Care zajišťuje, že provoz vaší klimatizace je optimální a filtry jsou čisté.
Exclusive Care	Balíček Exclusive Care zajišťuje optimální provoz vaší klimatizace, čisté filtry a předchází neočekávaným poruchám.

Služby	Prohlídka	Údržba	
	Care	Preventive Care	Exclusive Care
Planované kontroly na základě předem definovaných činností	✓	✓	✓
Potvrzený provozní deník	✓	✓	✓
Softwarové a firmwarové aktualizace podle potřeby	-	✓	✓
Kontrola výměníků tepla	-	✓	✓
Diagnostika a/nebo analýza systému během servisní prohlídky	-	✓	✓
Čištění filtrů (podle potřeby)	-	✓	✓
Komplexní, prediktivní zpráva o stavu a o měření	-	✓	✓
Zaznamenaná a obnovitelná servisní historie každé jednotky	-	✓	✓
Přístup k technické pomoci a opravám	-	✓	✓
Mzdové a cestovní náklady pro plánovanou údržbu jsou zahrnuty v ceně	-	✓	✓
Podpora v případě nouze	-	✓	✓
Výměna filtrů	-	-	✓
Mzdové a cestovní náklady, náhradní díly pro plánovanou údržbu jsou zahrnuty v ceně	-	-	✓
Součástí balení jsou filtry, náhradní díly a chladivo	-	-	✓
Prodloužení záruky	-	-	✓

Servisní služby

E-Parts

Online můžete vybrat ten správný díl pro Daikin jednotku, ověřit si v reálném čase jeho dostupnost a objednat jej.

Vše v několika jednoduchých krocích.

Výhody pro vás:

- › 24/7 dostupnost
- › rychlé zpracování
- › dostupnost „v reálném čase“
- › doprava zdarma
- › flexibilní dodání
- › okamžitá zpětná vazba

Registrujte se a využívejte služeb E-Parts

Please contact your Daikin local representative

Neustálá dostupnost

Můžete najít odkazy na E-Parts a náhradní díly na našem obchodním portálu:

<http://eparts.daikin-ce.com>



DAIKIN

Registration form for DAIKIN E-Parts

Customer Number / ID* Company *

Address *

City State/Province ZIP Code

Country *

Please provide access to order E-Parts for:

User No. 1

Mr. Ms. Title Last Name

Phone Number * Email *



Service Academy

Daikin Service Academy nabízí individuální možnosti školení na všechny servisní případy výrobků Daikin.

Naším cílem je vám pomoci poskytovat lepší servis na místě a rozšířit tak vaše podnikání.

Plány a cíle

V Daikin Service Academy chceme nabídnout Evropský vzdělávací program pro servisní techniky (interní a externí), aby se stali nejlepšími z nejlepších.

- › Zajistit, aby naši partneři měli k dispozici kvalifikovanou pracovní sílu
- › Poskytovat vysoce kvalitní služby našim koncovým uživatelům
- › Vylepšit výkon a efektivitu s kratším časem potřebným na servis
- › Zlepšit kvalitu služeb a tím spokojenost zákazníka přímo na místě
- › Podporovat profesní dráhy pro udržení servisních techniků v HVAC-R průmyslu
- › Nabídnout školení v místním jazyce tam, kde je to možné

Naše tréninkové balíčky obsahují

- › Instalace a příprava na zprovoznění
- › Zprovoznění
- › Údržba
- › Řešení problémů a oprava
- › Návrh a aplikace

Chcete vědět více?

Pro další informace o Daikin Service Academy nás prosím kontaktujte na:

academy@daikin-ce.com

DAIKIN ACADEMY

CENTRAL EUROPE

SERVICE



Snadná cesta
ke snížení hluku



Zvukově izolační kryt

Splňuje přísné požadavky na zvuk a zároveň zvyšuje flexibilitu při použití systému Sky Air a tepelných čerpadel VRV díky snížení akustického výkonu až o 10 dB(A).

- › **Zaručený vysoký výkon:** optimalizovaná konstrukce pro zachování kapacity a průtoku vzduchu
- › **Rychlejší a spolehlivější plánování:** díky testovaným datům podle ISO 3744 nejsou nutné žádné výpočty ani odhady
- › **Dokonalé přizpůsobení:** speciálně navrženo pro tepelná čerpadla Sky Air a VRV
- › **Maximální flexibilita:** lze instalovat a dodatečně namontovat na jakýkoli hladký povrch.
- › **Snadný přístup:** jednoduchá a rychlá instalace a údržba díky velkým bočním panelům s rychlouzávěry.
- › **Nenápadný design:** nízká výška na míru; vysoce estetická povrchová úprava a hladký povrch v antracitovém barevném odstínu.



SkyAir **VRV**

DAIKIN AIRCONDITIONING CENTRAL EUROPE – CZECH REPUBLIC spol. s r.o.

Budějovická 778/3a, 140 00 Praha 4 – Michle · Tel.: +420 221 715 700, Fax: +420 221 715 701 · e-mail: office@daikin.cz · www.daikin.cz

Výrobky společnosti Daikin distribuuje:



Společnost Daikin Europe N.V. se podílí na Programu Eurovent pro certifikaci klimatizačních jednotek (AC), kapalínového chlazení (LCP), jednotek na úpravu vzduchu (AHU) a ventilátorových jednotek (FCU). Zkontrolujte aktuální platnost certifikátu na Internetu: www.eurovent-certification.com nebo pomocí: www.certiflash.com

Tato publikace slouží pouze k informačním účelům a nepředstavuje žádnou závaznou nabídku ze strany Daikin Europe N.V./Daikin Central Europe HandelsGmbH. Daikin Europe N.V./Daikin Central Europe HandelsGmbH sestavila obsah tohoto katalogu podle svých nejlepších vědomostí. Nepřebíráme žádné výslovné nebo z okolností vyplývající záruky uplnosti, přesnosti, spolehlivosti nebo vhodnosti pro určitý účel vztahující se na obsah, produkty a služby zde zmíněné. Technické údaje se mohou měnit bez předchozího upozornění. Daikin Europe N.V./Daikin Central Europe HandelsGmbH se výslovně zříká odpovědnosti za jakékoli přímé či nepřímé škody, v neširším slova smyslu, vzniklé nebo jakkoliv se vztahující k obsahu nebo výkladu tohoto katalogu. Veškerý obsah je chráněn autorskými právy společnosti Daikin Europe N.V.

DAKE Cenik Split/Sky Air pro ČR 2024-2025 | Verze duben 2024
Vyhrazujeme si právo na tiskové chyby a změny modelů.



ONLINE **CENIK 2024-2025** **SPLIT/SKYAIR**