

Ceník 2020-2021
Split/Sky Air



Technické informace o produktech, ceník platný od 1. 6. 2020



Toto není jen showroom



Your Daikin World
Poznejte unikátní prostředí.

Your Daikin World je zcela nový zážitek vytvořený odborníky s využitím rozšířené reality.

Seznamte se s řadou inovativních řešení Daikin pro vnitřní klima tak, jako nikde jinde. Vyzkoušejte předvedení možností produktů v prostředí rozšířené reality. Spojte se s odborníky na profesionální konzultace vašeho projektu a vytvářejte společně s námi nejmodernější řešení vnitřního prostředí.

Toto je Your Daikin World. [Seznamte se.](#)

Toto není jen workshop

Toto je společné tvořivé setkání odborníků v moderním prostředí Your Daikin World.

Pokrok přichází tam, kde se nadšení setkává s odborností. Spojte se s odborníky Daikin a absolvujte celoživotní vzdělávání připravené na míru pro rozvoj vašeho podnikání tak, jako nikde jinde.

Toto je Your Daikin World. [Seznamte se.](#)

Daikin Central Europe
Lemböckgasse 59/1/1, 1230 Vienna, Austria

www.yourdaikinworld.com



Obsah

Novinky	5	FFA-A9 s plochým dekoračním panelem	51
Vlastnosti a popis funkcí	6	Kanálové podstropní jednotky	
Čističky vzduchu	8	FBA-A(9) & ADEA-A	52-54
NOVINKA Čištění a zvlhčování vzduchu 2 v 1 MCK55W	8	FDA-A	55
NOVINKA Čistička vzduchu MC55W	10	Sky air volně stojící jednotky	
Čistička vzduchu MC70L	12	FNA-A9 vestavěné parapetní jednotky	56
Čištění a zvlhčování vzduchu 2 v 1 MCK75J	13	FVA-A	57
Stand By Me	14	Multisplit řada	58
Online ovládání	18	Aplikace SkyAir Twin, Triple, Double-Twin	60
Standardní řada Split		RZAG / RZASG / RZA	60
Přehled řady	20	Kombinace pro standardní aplikace	61
Ururu Sarara FTXZ-N	21	Kombinace pro aplikace technického chlazení	62
NOVINKA Stylish C/FTXA-A/B	23	Větrání	63
DAIKIN Emura FTXJ-M	24	VAM-FC & VAM-J rekuperační jednotky	63
Perfera C/FTXM-N	25	NOVINKA GSIEKA elektrické ohřívače pro jednotky VAM	64
Comfora FTXP-M(9)	26	Příslušenství	65
Sensira FTXF-A/B	27	Ovladače a adaptéry pro vnitřní jednotky	65
Sensira FTXC-B	28	Doplňky pro venkovní jednotky	67
FVXM-F	29	Kombinační tabulka příslušenství	68-71
FDXM-F9	30-31	Technická data – venkovní jednotky	72
Optimalizováno pro vytápění	34	RXM-N9	72
Přehled řady	34	NOVINKA RZAG-N & RZAG-A Sky Air Alpha řada venkovních jednotek	73
NOVINKA Stylish FTXTA-AW	35	RZASG-M Sky Air Advance řada venkovních jednotek	74
Perfera FTXTM-M	36	AZAS-M & ARXM-N9 Sky Air Active řada venkovních jednotek	75
Comfora FTXTP-K	37	NOVINKA RZA-D	76
NOVINKA FVXM-F	38	Příručka pro elektroinstalaci	77
Daikin Altherma hybridní tepelné čerpadlo	39	Obvyklé instalační kombinace a příslušenství	78
Sky Air A s chladivem R32 přehled párových aplikací (7 to 25 kW) - technická data a ceny	40-43	Daikin servis	80
Nástěnné jednotky		Všeobecné obchodní podmínky	86
FAA-A & FTXM-N	44		
Podstropní jednotky			
FHA-A(9)	45		
FUA-A	46		
Kazetové jednotky			
FCAHG-H High COP s kruhovým výdechem	47		
FCAG-B s kruhovým výdechem	48-50		



Všechny klimatizace Daikin uvedeny v tomto dokumentu jsou vybaveny Daikin kompresory s invertérní technologií vyvinutou tak, aby poskytovala vynikající výkon s nejnižší možnou sezónní spotřebou energie.

POZNÁMKY: Všechny jednotky uvedené v tomto ceníku jsou provozovány s chladivem R32 a obsahují fluorované skleníkové plyny. R32 má potenciál globálního oteplování 675. Únik chladiva přispívá ke změně klimatu. Chladivo s nižším potenciálem globálního oteplování (GWP) přispěje k menšímu globálnímu oteplování, než chladivo s vyšším GWP, pokud unikne do atmosféry. To znamená, že kdyby 1 kg tohoto chladiva unikl do ovzduší, pak je dopad na globální oteplování 675 krát vyšší než 1 kg CO₂ po dobu 100 let. Nikdy se nepokoušejte zasahovat do chladicího okruhu sami nebo výrobek sami nerozebírejte, vždy se obraťte na proškoleného odborníka.

Doporučené prodejní ceny platné od 1. dubna 2020 a neaktuálnější produktová data naleznete v technických listech jednotek (anglicky „databook“) na stránce my.daikin.eu. Všechny předchozí ceníky již nejsou platné. Všechny ceny jsou uvedeny v CZK bez DPH. Obchodní podmínky naleznete na webu www.daikin.cz. Vyhrazujeme si právo na tiskové chyby a změny modelů. Ceník je určen pouze pro "B2B" (Business to Business) pro využití Daikin obchodními partnerům a nesmí být poskytován ani zpřístupněn veřejnosti.

Novinky

stylish



str. 23 **NOVINKA** 3 nové barvy pro Stylish

- › Nová další barva: plně černá!
- › Nová plně stříbrná jednotka, která nahradí stříbrnou jednotku se šedým tělem
- › Jednotka Blackwood s černým tělem nahrazuje blackwood s tmavě šedým tělem.



str. 8 **NOVINKA** Čistička vzduchu MCK55W - zvlhčování a streamerová technologie čističe vzduchu

- › Zvlhčování a čištění v jednom
- › Čistý vzduch díky aktivnímu proudu plazmatických iontů a technologie flash streamer
- › Vysoce výkonný HEPA filtr pro zachycení jemných částic prachu
- › Silné sání a tichý provoz
- › Nový stylový a kompaktní design



str. 10 **NOVINKA** Čistička vzduchu MC55W - Streamerová technologie čištění vzduchu

- › Čistý vzduch díky aktivnímu toku iontů plazmy a flash streamer technologie
- › Vysoce výkonný HEPA filtr zachytí i jemné částice prachu
- › Silné sání a tichý provoz
- › Nový stylový a kompaktní design



NOVINKA Optimalizované vytápění se stylovou a parapetní jednotkou

str. 35 Stylová bílá jednotka (FTXA-AW)
› Včetně logiky krbu a WLAN připojení

str. 36 Parapetní jednotka FVXM-F
› Ideální vnitřní jednotka pro vytápění s dvojitým prouděním vzduchu

BLUEEVOLUTION



str. 55 **NOVINKA** Kanálová jednotka s vysokým tlakem FDA200-250A

- › Možnost měnit tlak tak, abyste dosáhli optimálního množství vzduchu
- › Až 26,4 kW v režimu vytápění
- › Pro párovou kombinaci s RZA-D

SkyAir Alpha-series



SkyAir Advance-series



str. 73 **NOVINKA** Produkty Sky Air serie RZAG-NV1/NY / RZA-D

- › Unikátní portfolio malých kompaktních jednotek s nízkou výškou a jedním ventilátorem od 3,5 do 25 kW
- › Kompaktní jednotka, snadná přeprava a umístění
- › Vedoucí postavení na trhu v použitelnosti a manipulaci
 - snadný přístup ke všem důležitým komponentům
 - nově umístěná rukojeť pro snadnou manipulaci

Vlastnosti a popis funkcí



Senzor pohybu

Jednotky vybavené pohybovým čidlem mají schopnost automaticky směřovat proud vzduchu pryč od osob v místnosti. To zabraňuje pocitu nepohodlí, který může být způsoben přímým foukáním vzduchu na člověka. Čidlo má funkci úspory energie, pokud není zjištěna přítomnost lidí v místnosti po dobu 20 minut.

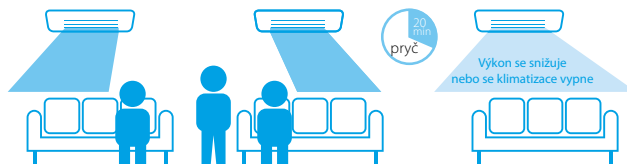

Ekonomický režim - komfort bez rizika výpadku jističení

Ekonomický režim umožňuje omezit maximální spotřebu energie klimatizace v případě, že máte problémy s pojistkami při souběhu více zařízení (vysavač, mikrovlnka, atd.), nebo chcete omezit spotřebu elektrické energie. Tuto funkci lze jednoduše deaktivovat, pokud budete potřebovat maximální výkon!

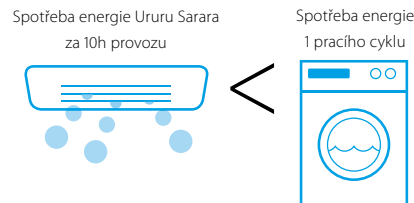

Samočisticí filtr - optimální komfort a účinnost za všech okolností

Automatické čištění filtru zaručuje, že se na filtru jednotky nehromadí žádný prach, což zajišťuje nejúčinnější a nejpohodlnější ovládání po celou dobu provozu životnosti jednotky, proudění vzduchu tím pádem není blokováno naakumulovaným prachem. Odstranění prachu je mnohem jednodušší a snadnější, než u jednotek bez automatického čištění, kde se musí pravidelně filtr odejmout a vyčistit.



Inteligentní teplotní senzor

Tento speciálně navržený senzor detekuje teplotní rozdíly různých povrchů, jako je například podlaha a stěny, a získané informace používá k inteligentnímu rozložení teploty ve vašem pokoji.



Coanda efekt

Umožňuje rovnoměrné rozložení teploty vzduchu bez ztelného proudění v místech, kde jsou přítomni lidé.



Režim komfortního proudění - pohodlí v létě i v zimě

Režim komfortního proudění automaticky směřuje proud vzduchu tak, aby bylo dosaženo co nej příjemnější distribuce teploty v místnosti a přitom nedocházelo k foukání vzduchu přímo na přítomné osoby.

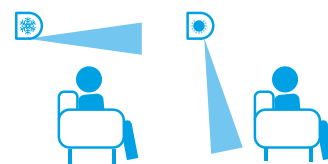

3-D průtok vzduchu - stejná teplota v celé místnosti

Jednotky vybavené touto funkcí mají schopnost směřovat vzduch nejen nahoru a dolů, ale také do stran - v závislosti na požadavku uživatele nebo automaticky. Tímto dosáhnou perfektní distribuce vzduchu nebo vám umožní ovládat proud vzduchu přesně podle vašeho přání.

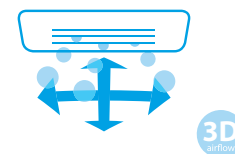

Režim komfortního spánku

Jedinečná funkce, která velmi přesně upravuje teplotu místnosti v souladu s lidským spánkovým cyklem, čímž zlepšuje hloubku spánku.



Výkonný režim - maximální výkon, okamžité pohodlí

Výkonný režim umožňuje dosažení maximálního výkonu jednotky stisknutím jediného tlačítka, a přesto se nemusíte bát účtu za elektřinu. Tato funkce umožňuje zchladit nebo vytopit místnost v co nejkratším čase a po 20 minutách se jednotka automaticky přepne do normálního provozu, aby zamezila plýtvání energie.

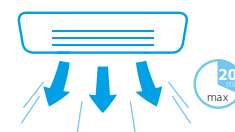

Tichý provoz (vnitřní/venkovní jednotky) - protože ticho je k nezaplacení!

Některé z našich vnitřních jednotek mohou dosáhnout mimořádně nízkých hladin zvuku, které klesají až na úroveň 19 dBA, což je sotva slyšitelné, stejně jako několik listů letících se ve větru. Díky tomu lze jednotky zapnout i během spánku. Některé venkovní jednotky jsou také schopné tichého provozu, který může být velmi užitečný v hustě obydlených oblastech nebo bytových domech, kde nebudou rušit okolí ani v noci.



Týdenní časovač - těšte se na pohodlí domova

Týdenní časovač umožňuje naprogramovat celý týden provozu klimatizace, takže se nemusíte obtěžovat s každodenním manuálním nastavováním. Pro každý den v týdnu lze naprogramovat až 4 provozu. Jednotky bez týdenního časovače mají 24 hodinový časovač, který umožňuje nastavit čas, kdy se jednotka každý den zapne a vypne.

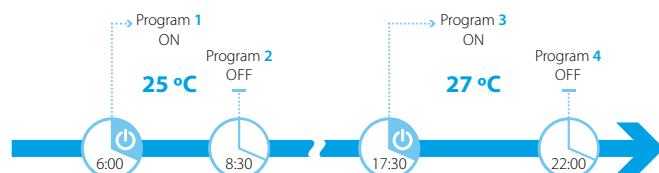



Online ovládání - absolutní ovládání kdykoliv a kdekoliv

Jednotky vybaveny funkcí Online Controller lze ovládat odkudkoli a kdykoli, jednoduše pomocí chytrého telefonu nebo tabletu. Tato funkce vyžaduje vybavení volitelným příslušenstvím a připojení k místní síti. Kromě tohoto jednoduchého ovládání jednotek přes mobilní zařízení, má také většina jednotek k dispozici možnost připojení k sofistikované domácí síti nebo centrálnímu řízení budovy použitím adaptérů pro Modbus, KNX nebo centrálnímu řízení DAIKIN (připojení k BACnet nebo LON je možné přes Daikin DIII-Net)



Vzduchové filtry - čistý vzduch, protože se staráme!



Flash Streamer: Generováním vysokorychlostních elektronů, které mají vysokou oxidační sílu, se dosáhne nejen rozkládání plísní, roztoků, pylů ale také ničení bakterií, virů a dokonce i rozkládání formaldehydů.



Deodorizační titanovo apatitový filtr: Pachy a viry jsou udržovány pod kontrolou pomocí tohoto filtru čistícího vzduch, který je schopen zachytit mikroskopické částice, rozkládat pachy a dokonce odstraňovat bakterie a deaktivovat viry pomocí své fotokatalytické deodorizační funkce.



Filtr s obsahem stříbra na odstranění alergenů a čištění vzduchu: Vysoce kvalitní filtry na čištění vzduchu Daikin jsou schopné absorbovat a odstranit bakterie, viry, amoniak, oxidy dusíku a další škodlivé látky, včetně pachů tabáku a domácích zvířat, spolu s dalšími nepříjemnými pachy, které by mohly proniknout do vašeho domova.



Vzduchový filtr: Tento filtr zachycuje velké prachové částice a zanechává vám čistý vzduch bez alergenů nepostřehnutelným způsobem.



Extra-široký provozní rozsah - můžete si být jisti, že bude fungovat, když ho nejvíce potřebujete

Není nic příjemnějšího než útulný, vyhřátý obývací pokoj, zatímco je venku zima a mrzne - produkty z naší řady zaručují teplo i během velmi nízkých venkovních teplot kolem -20 °C, nebo dokonce až -25 °C.



Nepřetržité chlazení, i když je venková teplota -20 °C.



Multi-Split aplikace - komfort pro celý dům z jedné venkovní jednotky

Tato jednotka může být připojena k multi-splitové venkovní jednotce. Multi-splitové aplikace umožňují chladit několik místností pomocí jedné venkovní jednotky, která umožňuje jednodušší a elegantnější instalaci s nižšími nároky na prostor. Na multi-splitové venkovní jednotky lze napojit 2-5 vnitřních jednotek. Se systémem Super-Multi-Plus lze připojit až 9 vnitřních jednotek.



SkyAir Twin/Triple/Double Twin aplikace - všude stejná teplota i v rozsáhlých místnostech

Chlazení velkého spojitého prostoru nelze vždy účinně dosáhnout s jednou vnitřní jednotkou. SkyAir aplikace Twin, Triple a Double-Twin umožňují rozdělit výkon jedné venkovní jednotky mezi dvě, tři, respektive čtyři vnitřní jednotky. Tím je dosaženo kvalitního a rovnoměrného proudění vzduchu a rozložení teploty v celém prostoru. Tato ikona symbolizuje možnost použití vnitřních jednotek v takových aplikacích.



Rotace a záloha jednotek ve standardu

Funkce rotace a zálohování jsou pro aplikace chlazení infrastruktury klíčové. Obvykle jsou tyto funkce realizovány pomocí dodatečných adaptérů. V případě venkovních jednotek Sky Air Smart nebo Sky Air Alpha jsou funkce rotace a zálohování obsaženy přímo v dálkovém ovladači BRC1E53 * / BRC1H51 *.



Čerpadlo kondenzátu

Tato jednotka je standardně vybavena (nebo doplňkově, pokud je uvedeno) čerpadlem kondenzátu. Kondenzát, který vzniká během chlazení, může být jednoduše vypuštěn pomocí potrubí, které může být umístěno i nad jednotkou. Originální Daikin čerpadla jsou spolehlivá, mají tichý provoz a nízkou spotřebu energie díky použití DC motorů.



Multi zoning

Vícezónový systém zvyšuje flexibilitu systémových aplikací Split, Sky Air a VRV tím, že umožňuje více individuálně ovládaných klimatizovaných zón obsluhovaných jednou vnitřní jednotkou.

Výkonné čištění vzduchu a zvlhčování v jednom



Likvidujte viry a nepříjemné pachy a žijte v **domově bez alergenů**

Funkce

Zvlhčování	x
Snímače teploty a vlhkosti	x
Kontrolka senzoru prachu (PM2,5 / prach) a zápachu	x
Streamer výboj	x
Aktivní plazmatický ionizátor	x
Elektrostatické filtry HEPA	x
Deodorizační filtr	x
Režim zvlhčování	x
Ekonomický režim	x
Auto režim	x
Anti-pylový režim	x
Turbo režim	x
Dětská pojistka	x
Nastavení jasu	x
Automatický restart po výpadku napájení	x
Stabilizátor	x

MCK55W

ZVLHČOVÁNÍ

ZACHYTÁVÁNÍ PRACHU

ODSTRANĚNÍ PACHŮ

Kapacita v režimu turbo

ČIŠTĚNÍ VZDUCHU		ZVLHČOVÁNÍ VZDUCHU
Pouze čištění vzduchu	Zvlhčování vzduchu + Čištění vzduchu	500 ml/h
Průtok vzduchu 5,5 m ³ /min. 330 m ³ /h		
Využitelná plocha místnosti	Využitelná plocha místnosti	
~41 m ²	~23 m ²	

*Vypočteno na základě testu Japan Electrical Manufacturers Association standardů JEM1467.

MCK55W

Čistička a zvlhčovač vzduchu

Čistý vzduch díky aktivnímu plazmovému iontovému výboji a technologii Flash streameru. Silné zvlhčování pro ochranu proti suchému vzduchu a virům



Jednotka		MCK55W							
Cena	CZK	18.191,-							
Barva		Bílá							
Mode		Čištění vzduchu				Zvlhčování a čištění vzduchu			
Využitelná plocha místnosti	m ²	41				23			
Elektrické napájení		1 fáze, 220-240/220-230V, 50/60Hz							
Režim		Tichý	Nízký	Standard	Turbo	Tichý	Nízký	Standard	Turbo
Průtok vzduchu	m ³ /min.	0,9	2,0	3,2	5,5	1,7	2,4	3,2	5,5
Příkon	W	7	10	17	56	11	14	19	58
Hladiny akustického tlaku	dB(A)	19	29	39	53	25	33	39	53
Zvlhčování	ml/h	-	-	-	-	200	240	300	500
Rozměry	mm	V 700 (718 with caster) x Š 270 x H 270							
Hmotnost	kg	9,5 (bez vody)							
Filtr zachytávání prachu		Elektrostatický HEPA filtr							
Metoda zvlhčování		Odpařování							
Kapacita nádrže		2,7l							

Příslušenství - náhradní filtry

Typ materiálu	Popis	Cena CZK
KAFP080B4	Náhradní filtr na sběr prachu (1 list) (potřeba nákupu nových filtrů je po uplnutí cca 10 let)	na vyžádání
KNME080A4	Náhradní filtr zvlhčování	na vyžádání

Čistička vzduchu v kompaktním provedení a stylovém designu



Čistý vzduch zajištěn

Funkce

Kontrolka senzoru prachu (PM2,5 / prach) a zápachu	x
Streamer výboj	x
Aktivní plazmatický ionizátor	x
Elektrostatické filtry HEPA	x
Deodorizační filtr	x
Ekonomický režim	x
Automatický režim	x
Anti-pylový režim	x
Turbo režim	x
Dětská pojistka	x
Nastavení jasu	x
Automatický restart po výpadku napájení	x
Stabilizátor	x

MC55W

ZACHYTÁVÁNÍ PRACHU

ODSTRANĚNÍ PACHŮ

Kapacita v režimu turbo

ČIŠTĚNÍ VZDUCHU

Pouze čištění vzduchu

Airflow **5,5** m³/min. **330** m³/h

Využitelná plocha místnosti

~41 m²*

*Vypočteno na základě testu Japan Electrical Manufacturers Association standardů JEM1467.

MC55W

Čističky vzduchu

Kompaktní, efektivní a tichý díky nové, inovativní konstrukci



Jednotka		MC55W			
Cena	CZK	16.481,-			
Barva		Bílá			
Mode		Čištění vzduchu			
Využitelná plocha místnosti	Čištění vzduchu	m ²	41		
Elektrické napájení		1 fáze, 220-240/220-230V, 50/60Hz			
Režim		Tichý	Nízký	Standard	Turbo
Průtok vzduchu	m ³ /min.	1,1	2,0	3,2	5,5
Příkon	W	8	10	15	37
Hladiny akustického tlaku	dB(A)	19	29	39	53
Rozměry	mm	V 500 x Š 270 x H 270			
Hmotnost	kg	6,8			
Filtr zachytávání prachu		Elektrostatický HEPA filtr			

Příslušenství - náhradní filtry

Typ materiálu	Popis	Cena CZK
KAFP080B4	Náhradní filtr na sběr prachu (1 list) (potřeba nákupu nových filtrů je po uplnutí cca 10 let)	na vyžádání

Čistička vzduchu Streamer

Čistý vzduch díky Daikin čističce

Šestistupňová filtrace vzduchu stojí v cestě téměř každé bakterii či alergenu v překvapivě malé a kompaktní jednotce.

- › Několika stupňové čištění odstraňuje formaldehydy, prach, pyl, bakterie a viry a také odstraňuje pachy
- › Lehká a jednoduše přemístitelná pro využití v různých místnostech
- › Není potřeba instalace, po zapojení do sítě ihned funkční
- › Supertichý chod zajišťuje nerušený zdravý spánek
- › 6 náhradních filtrů již součástí balení



Jednotka				MC70L
Cena		CZK		16.561,-
Umístění				Volně stojící
Využitelná plocha místnosti				46
Opláštění	Barva			Bílá
Rozměry	Jednotka	Výška x šířka x hloubka	mm	576x403x241
Hmotnost	Jednotka			kg
Ventilátor				Multi Blade ventilátor
Průtok vzduchu		Čištění	Turbo/H/M/L/Tichý	m ³ /h
Hladina akustického tlaku		Čištění	Turbo/H/M/L/Tichý	dBA
Čištění vzduchu	Příkon	Turbo/H/M/L/Tichý	kW	
Metoda deodorizace				Flash streamer / katalitický titan-apatitový filtr / deodorizační katalizátor
Odstranění bakterií				Flash streamer / katalitický titan-apatitový filtr
Odstranění prachu				Plasma ionizátor / elektrostatický prachový filtr
Napájení	Fáze/napětí			V
				1~/220-240/220-230

Příslušenství

Typ materiálu	Popis	Cena CZK
KAC017A4E	Náhradní set skládaných filtrů (5 filtrů)	3.744,-

Limitovaná dostupnost. Produkt bude nahrazen novou verzí



Věděli jste, že máme certifikáty na čištění vzduchu?

Daikin již získal velkou chválu za své čističky vzduchu: pečeť britské alergické nadace a testovací značku TÜV Nord, která potvrzuje účinnost našich jednotek.



Čistička vzduchu Ururu

Čistý a vlhký vzduch po celý rok

Čistička vzduchu Daikin Ururu zvlhčuje vzduch uvnitř vašeho domova. Stačí čas od času naplnit 4 l nádrž a díky ní se bude zvlhčovat vzduch v místnosti s maximálním výkonem 600 ml/h. Odstraňuje účinně alergeny (např. pyl, roztoče, domácí prach, atd.), bakterie a viry. Navíc má vysokou deodorizační účinnost; eliminuje cigaretový kouř a rozkládá i ostatní pachy a formaldehydy.

- › 6 náhradních filtrů již součástí balení
- › Bez nutnosti instalace, zcela funkční po zapojení do sítě
- › Zabráňuje vzniku respiračních onemocnění, které vznikají především v zimě vlivem nízké vlhkosti v interiérech



Jednotka				MCK75J			
Cena		CZK		18.279,-			
Umístění				Volně stojící			
Využitelná plocha místnosti				46			
Opláštění		Barva		Černá (N1) (Barva panelu: stříbrná)			
Rozměry		Jednotka		Výška x šířka x hloubka		mm	
Hmotnost		Jednotka				590/395/268	
						11,0	
Ventilátor		Typ		Multi Blade ventilátor			
		Průtok vzduchu		Čištění		Turbo/H/M/L/Tichý m ³ /h	
				Vlhčení		Turbo/H/M/L/Tichý m ³ /h	
Hladina akustického tlaku		Čištění		Turbo/H/M/L/Tichý		dBA	
		Vlhčení		Turbo/H/M/L/Tichý		dBA	
Vlhčení		Příkon		Turbo/H/M/L/Tichý		kW	
		Zvlhčování		Turbo/H/M/L/Tichý		ml/h	
		Objem vodní nádoby				l	
Vzduchový filtr		Čištění		Turbo/H/M/L/Tichý		kW	
Metoda deodorizace		Příkon				0,081/0,035/0,018/0,011/0,008	
Odstranění prachu				Flash streamer / katalitický titan-apatitový filtr / deodorizační katalizátor			
Provozní režimy				Plasma ionizátor / elektrostatický prachový filtr			
Napájení		Název/fáze/frekvence/napětí		Prach: 3 stupně, Pachy: 3 stupně, Rychlost ventilátoru: auto/LL/L/M/H, Turbo HH, protipylový režim, časovač vypnutí 1/4/8 h, Čištění: ionizátor / flashstreamer			
Typ				VM/1~/50/60/220-240/220-230		Čistička vzduchu se zvlhčováním	

Příslušenství

Typ materiálu	Popis	Cena CZK
KAC998	Náhradní set skládaných filtrů (7 filtrů)	2.893,-
KNME998	Náhradní set zvlhčovacího filtru (1 filtr)	1.475,-

Limitovaná dostupnost. Produkt bude nahrazen novou verzí

Stand By Me, Cesta ke spokojenosti zákazníka

Je čas relaxovat. S novými zákaznickými servisními programy Instalace Daikin a Stand By Me můžete odpočívat s jistotou, že máte výhodu nejvyššího komfortu, energetické účinnosti, využitelnosti a služeb na trhu. Servisní program Stand By Me vás zbaví starostí a poskytuje zdarma prodloužení záruky, rychlou reakci poskytovatelů služeb Daikin a další záruky pro určité díly.



Zdarma prodloužená záruka

**ZÁRUKA
7 LET**

První výhodou servisního programu **Stand By Me** je bezplatné prodloužení záruky:

- ✓ platí v případě pravidelné roční údržby
- ✓ začíná okamžitě po registraci



Rychlá reakce servisních partnerů Daikin

Servisní partneři Daikin jsou automaticky upozorněni, když zákazník registruje své zařízení na www.standbyme.daikin.eu a potřebuje údržbu.

Vašemu zákazníkovi je zaručena:

- ✓ rychlá a spolehlivá služba
- ✓ správa všech informací vztahujících se k zařízení, jako je registrace dokumentů, záznamy o návštěvách, záznamy o údržbě atd.
- ✓ chybové kódy v reálném čase informují servisního partnera o možných problémech



Rozšířená záruka na díly

Za nízký poplatek mohou zákazníci rozšířit záruku na vybrané díly. Podrobné informace o nabídce zjistíte u vaší místní pobočky společnosti Daikin. Záruky **Stand By Me**:

- ✓ rychlá výměna každé součásti
- ✓ pomáhá zabránit nepříjemným finančním překvapením
- ✓ dlouhá životnost a bezproblémový provoz a všechny další benefity instalace Daikin
- ✓ spolehlivá služba servisních partnerů Daikin

Servisní partneři pracují pouze s díly Daikin a mají veškeré potřebné technické znalosti pro vyřešení jakéhokoliv problému, který může vzniknout

Přehled služby Stand By Me

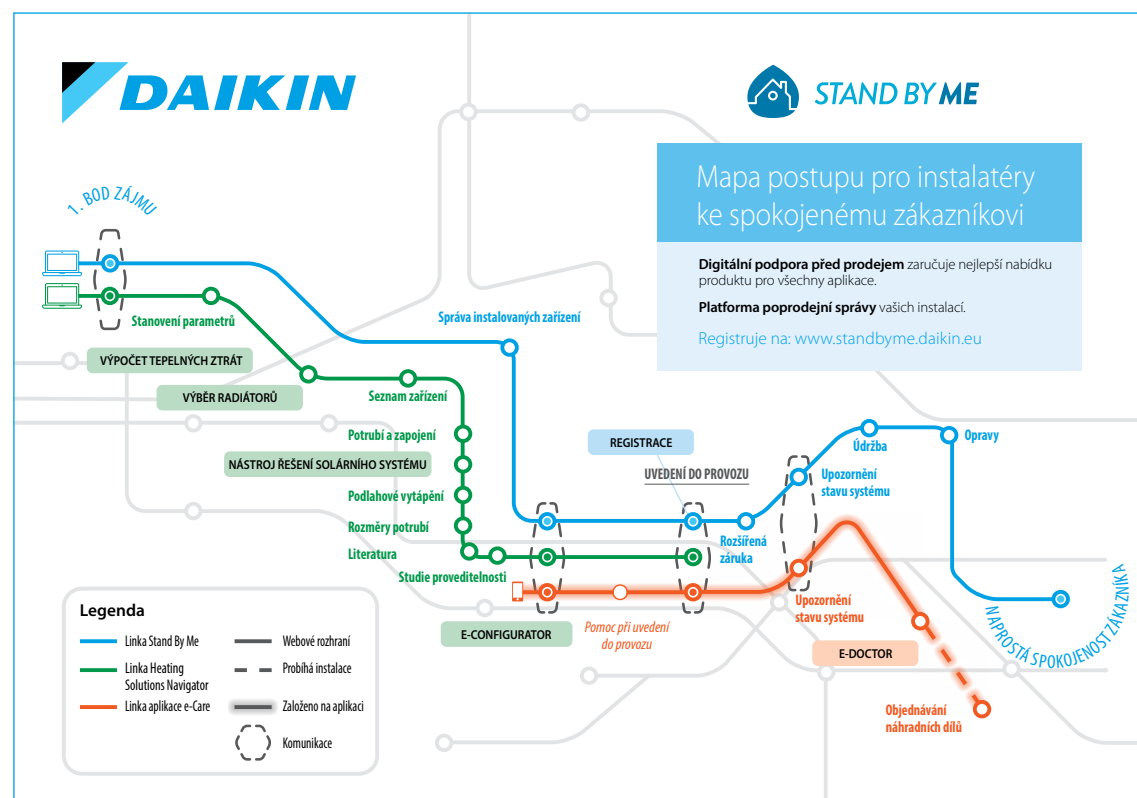



Heating Solutions Navigator



Chcete se dozvědět více o nástroji Heating Solutions Navigator?

- › Nástroj Heating Solutions Navigator je sada digitálních nástrojů vyvinutá pro profesionály Daikin s cílem pomoci jim nalézt to nejlepší řešení pro stavbu zákazníka.
- › S těmito nástroji můžete konfigurovat celé zařízení, vytvářet příslušná schémata potrubí a elektrického vedení, konfigurovat instalace a využívat jejich další funkce.

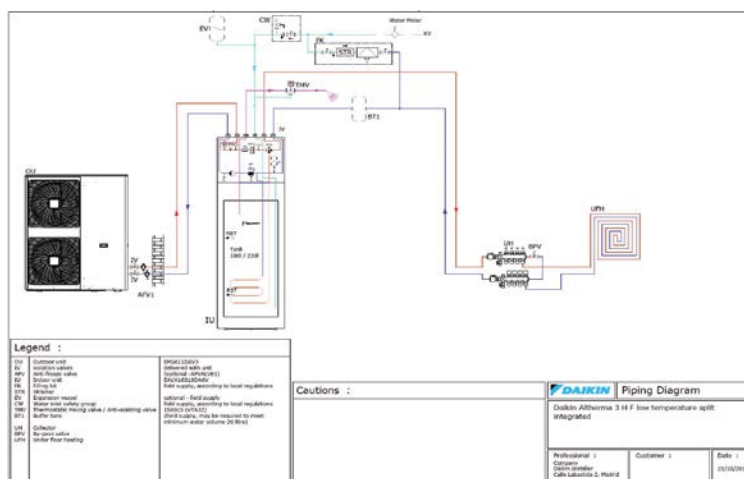
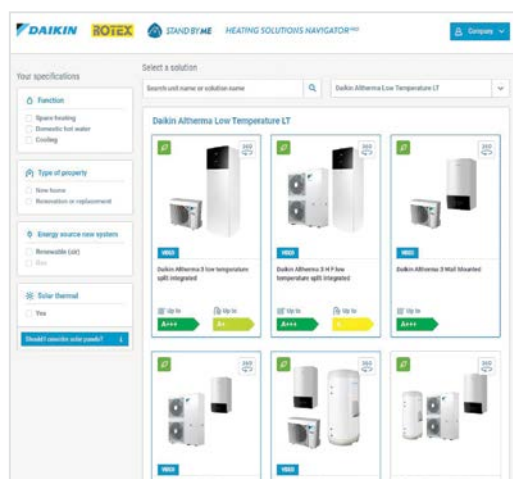

Aplikace E-Care



Aplikace Daikin E-Care se snaží usnadnit život montážním technikům produktů Daikin. Můžete se registrovat v nástroji Stand By Me naskenováním QR kódu, snadno konfigurovat instalaci vašeho systému vytápění a řešit potíže v části E-Doctor.

NOVINKA

Objednejte požadované **náhradní díly** prostřednictvím aplikace E-Care a aktualizujte nastavení vaší instalace pomocí **USB flash** disku a vyhněte se jakékoli možné chybě při uvádění vaší instalace do provozu díky snadnému vedení **asistenta pro uvedení do provozu**

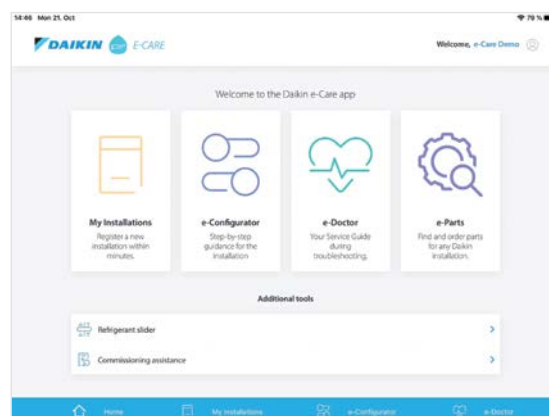



STAND BY ME

www.standbyme.daikin.eu

Stand By Me a Heating Solutions Navigator slouží k vytvoření propojení mezi vámi a společnostmi Daikin, aby byl váš život jednodušší.

Zajímá vás, jak tyto platformy fungují? Po naskenování QR kódu můžete spustit předváděcí program pro každý z nástrojů.



HEATING SOLUTIONS NAVIGATOR (HSN)

professional.standbyme.daikin.eu

Nástroj Heating Solutions Navigator je sada digitálních nástrojů vyvinutá pro profesionály Daikin s cílem pomoci jim nalézt nejlepší řešení pro stavbu zákazníka.

S těmito nástroji můžete konfigurovat vaše zařízení, vytvářet příslušná schémata potrubí a elektrického vedení, konfigurovat instalace a další.



STANOVENÍ PARAMETRŮ

Nástroj HSN výpočtu tepelných ztrát / Room by Room

Doplňkový nástroj výpočtu tepelných ztrát „Room by Room“ je nástroj, s jehož pomocí můžete vypočítat tepelné zatížení budovy. Kromě nástroje Room by Room je dostupný i zjednodušený nástroj výpočtu tepelného zatížení.

SOLÁRNÍ

HSN Solar Selection Tool

Nástroj Solar Selection Tool zobrazuje výhody solárního systému Daikin a podporuje profesionály při výběru správného solárního systému pro budovu.

ROZMĚRY POTRUBÍ

Nástroj Pipe Sizing Tool je určen pro výpočet maximální délky hydraulického potrubí od vnitřní jednotky k venkovní jednotce na základě poklesu tlaku otopné plochy nebo jiným způsobem.

STUDIE PŘEVEDITELNOSTI

Nástroj Economic Viability Study slouží k porovnání vašeho řešení Daikin s etalonem.

SPRÁVA INSTALOVANÝCH ZAŘÍZENÍ



RADIÁTOR

HSN Radiator Selection Tool

Tento nástroj pro výběr radiátorů pomáhá zákazníkům vybrat správnou velikost radiátoru pro každou místnost.

PODLAHOVÉ VYTÁPĚNÍ

Nástroj Underfloor Heating Tool pro návrh podlahového vytápění pomůže zákazníkovi určit jaký materiál je potřebný pro určitý projekt. Tento nástroj lze také použít pro podrobný výpočet a návrh uspořádání v podlaze.

POTRUBÍ A ZAPOJENÍ

Nástroj Piping & Wiring se používá pro generování schémat potrubí a elektrického vedení pro všechny projekty. Vychází při tom z mnoha parametrů, jako je generátor tepla, stanovení zón, typu otopné plochy a doplňků.

NÁSTROJ KONFIGURACE

Nástroj e-Configurator je webový nástroj a aplikace, která umožňuje montážním technikům konfigurovat nastavení tepelných čerpadel Daikin Altherma na dálku. Díky uživatelsky přívětivému a intuitivnímu rozhraní může být konfigurace vytvořena v několika málo krocích. Poté je možné konfiguraci uložit jako soubor pdf nebo uložit na paměťové zařízení USB / kartu SD a nahrát ji do tepelného čerpadla v místě jeho instalace.



LITERATURA



SEZNAM ZAŘÍZENÍ



VÁŠ MÍSTNÍ SPECIALISTA SBM/HSN
kontaktujte Daikin

REGISTRACE

Nástroj Instalation Registration SBM je nástroj, díky kterému mohou koncoví uživatelé rozšířit záruku svého zařízení nebo objednat balíčky údržby. Všichni profesionálové Daikin mají zásadní roli v této nabídce služeb.

S nástrojem Stand By Me vy, jako profesionál Daikin, můžete uchovávat kompletní digitální protokol svých instalovaných zařízení Daikin a konzultovat jej přes mobilní zařízení.

UVEDENÍ DO PROVOZU

POMOC PŘI UVEDENÍ DO PROVOZU

Commissioning Assistant je speciální modul pro kontrolu hydro systému v průběhu uvádění do provozu.



DEMO

ROZŠÍŘENÁ ZÁRUKA

SYSTEM STATUS NOTIFICATION

UPOZORNĚNÍ STAVU SYSTÉMU

Přijímejte kódy chyb svých zařízení přímo na vaši platformě Stand By Me nebo přes upozornění v aplikaci E-Care.

ÚDRŽBA



DEMO

OPRAVY

E-DOCTOR

Je součástí E-Care. Aplikace Daikin E-Doctor je součástí nástroje E-Care a pomáhá našim kolegům Daikin a montážním technikům při řešení problémů s jednotkou.

OBJEDNÁVÁNÍ NÁHRADNÍCH DÍLŮ

NA PROSTĚ SPOKOJENOST ZÁKAZNÍKA

E-CARE



DAIKIN
Stand By Me, cesta
k uspokojení zákazníka

Online ovládání*

BRP069B41/42/43/45 & BRP069A61/62/81



Vždy pod kontrolou, ať jste kdekoli



Aplikace Daikin ovládání může řídit a monitorovat stav vašeho systému vytápění nebo až 50 splitových jednotek. Aplikace vám umožňuje:

Monitorování:

- › Stav vaší klimatizace a nebo vytápění
- › **Grafy spotřeby energie**

Řízení:

- › **Provozní režim**, nastavení teploty, otáčky ventilátoru a výkonný režim, směr proudění vzduchu, filtrace (funkce streameru)
- › Řiďte vzdáleně váš systém a teplou vodu
- › **Zónové řízení**: řiďte **více jednotek** najednou

Plánování:

- › Nastavení teploty a provozního režimu – **až 6 akcí za den na 7 dní**.
- › Možnost **prázdninového režimu**
- › Náhled v intuitivním modu
- › Možnost integrovat produkty a služby třetí strany přes IFTTT
- › Řízení spotřeby / omezení spotřeby

Aplikace s intuitivním prostředím

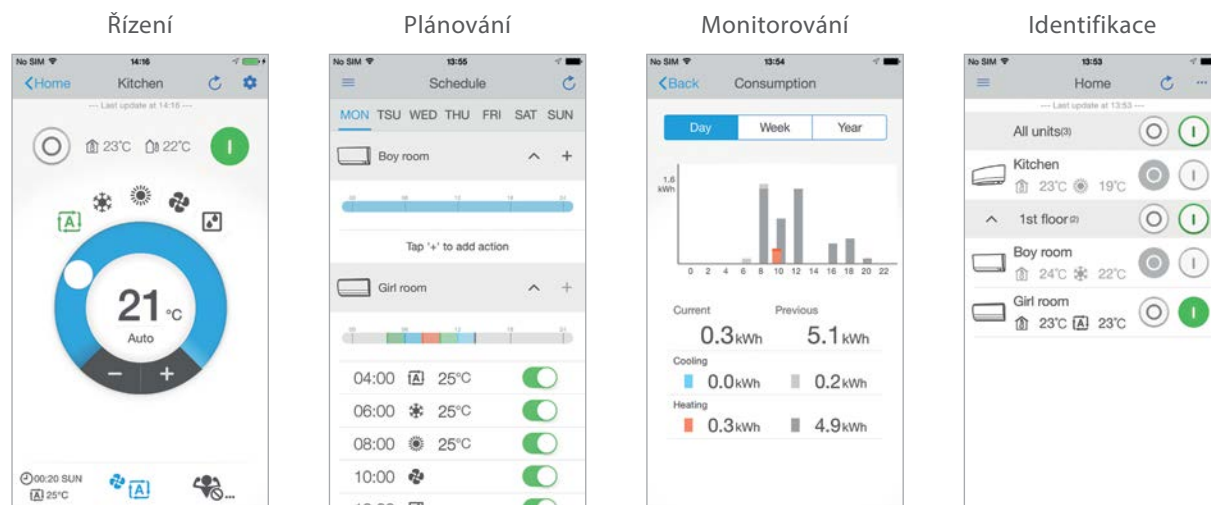

Řízení provozního režimu, teploty, čištění vzduchu, otáček ventilátoru a směru proudění

Plánování nastavené teploty, provozního režimu a otáček ventilátoru

Monitorování spotřeby energie, nastavení prázdninového režimu

Identifikace pokojů (zón) ve vašem domě

*Poznámka : funkčnost aplikací závisí na zvoleném modelu vnitřní jednotky. Aktuální design aplikací může vypadat jinak než fotky.

Online ovládání - kombinační tabulka

	Vnitřní jednotka	Wi-Fi adaptéry				LAN adaptéry		
		BRP069B41	BRP069B42	BRP069B45	BRP069A81	BRP069B82	BRP069A61	BRP069A62
BLUEVOLUTION SPLIT	Ururu Sarara (FTXZ-N)		•					
	Stylish (C/FTXA-A/B)	Wi-Fi adaptér namontován z výroby						
	Daikin Emura ⁽¹⁾ (FTXJ-M)	•						
	Perfera ⁽¹⁾ (C/FTXM-N)	•						
	Comfora (FTXP-M)			•				
	Sensira (FTXF-A)			•				
	Parapetní jednotka (FVXM-F)		•					
	Perfera opt. pro vytápění R-32 (FTXTM-M)	•						
BLUEVOLUTION SKY AIR	Comfora opt. pro vytápění R32 (FTXTP-K)			•				
	Kazety s kruhovým výdechem (FCAHG-H, FCAG-B)					•		
	Kazety s plochým panelem (FFA-A9)				•			
	FDXM-F9				•			
	FBA-A(9)				•			
	FDA-A ⁽³⁾				•	•		
	FHA-A(9)				•			
	FUA-A				•			
	FAA-A				•			
	FVA-A				•			
FNA-A9				•				
DAIKIN ALTHERMA ⁽²⁾	Altherma 3					•	•	
	Hybridní tepelné čerpadlo (pouze EHYHBH)					•	•	
	Nízkoteplotní split					•	•	
	Geotermální					•	•	
	LT monobloc					•	•	
	Cena adaptéru	595,-	595,-	780,-	3.943,-	2.184,-	6.025,-	3.907,-

- (1) Jednotky FTXJ-MW/S a FTXM-N obsahují BRP069A41 Wi-Fi adaptér jako standard
- (2) Moduly BRP069A61/62 jsou adaptéry LAN pro jednotky Daikin Altherma. Podrobné informace získáte od společnosti Daikin nebo viz obchodní portál.
- (3) Adaptér BRP069B82 pro FDA200A a FDA250A



IFTTT: Tvoří vámi požadovanou souslednost funkcí

IFTTT je nástroj, který propojuje produkty a služby třetí strany (inteligentní měření, světla, termostaty,...), tak, aby pracovaly co nejlépe.

V rámci IFTTT mohou být udělaný 2 úkony:

- > **DO**: jednoduše splní příkaz (např: zapnout/ vypnout)
- > **IFTTT** znamená If This Than That (pokud toto, pak udělej tamto)
- > a umožňuje provést akci (Than That) na základě určitého spouštěče (If This)

Příklad

Pokud opustím prostor, **pak** vypni topení.
Spouštěčem je místo, které je určeno vašim chytrým telefonem. Pokud opustíte místo, např. váš dům, topení se automaticky vypne.

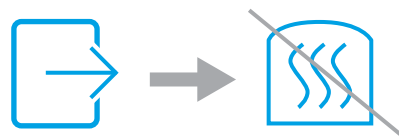

Pokud je na přístroji chybové hlášení, **pak** je odeslána textová zpráva (servisní organizaci / uživateli / ...)



Připojení bezdrátové sítě LAN BRP069 * splňuje všechny následující požadavky:
 A. Všeobecně dostupné veřejnosti, bez omezení, ze zásob na maloobchodních prodejních místech prostřednictvím některého z těchto způsobů:
 1) osobní odběr; 2) poštovní objednávky; 3) Elektronické transakce; nebo 4) telefonické transakce;
 B. Síťovací funkci nemůže uživatel snadno měnit;
 C. Určeno pro instalaci uživatelem bez další významnější podpory dodavatele.

Ururu Sarara

Nástěnná jednotka

Vynikající technický výrobek s 3D výstupem vzduchu, zvlhčováním a odvlhčováním bez přívodu vody, přívodem čerstvého vzduchu a samočisticím filtrem.



Ceny	FTXZ + RXZ	25N + 25N	35N + 35N	50N + 50N
Cena za set (vnitřní j. + venkovní j. + ovladač R/C)	CZK	76.592,-	89.751,-	107.397,-
Cena vnitřní jednotky	CZK	26.977,-	32.705,-	38.220,-
Cena venkovní jednotky	CZK	49.615,-	57.047,-	69.177,-

Účinnost	FTXZ + RXZ	25N + 25N	35N + 35N	50N + 50N	
Chladicí výkon	Min./Jmen./Max. kW	0,6/2,5/3,9	0,6/3,5/5,3	0,6/5,0/5,8	
Topný výkon	Min./Jmen./Max. kW	0,6/3,6/7,5	0,6/5,0/9,0	0,6/6,3/9,4	
Příkon	Chlazení Jmen. kW	0,41	0,66	1,10	
	Vytápění Jmen. kW	0,62	1,00	1,41	
Sezónní účinnost (podle EN14825)	Chlazení	Energetický štítek	A+++		
		Pdesign kW	2,50	3,50	5,00
		SEER	9,54	9,00	8,60
	Vytápění (Průměrné klima)	Roční spotřeba energie kWh	92	136	203
		Energetický štítek	A+++		
		Pdesign kW	3,50	4,50	5,60
Nominální účinnost*	SCOP/A	5,90	5,73	5,50	
	Roční spotřeba energie kWh	831	1.100	1.427	
	EER	6,10	5,30	4,55	
	COP	5,80	5,00	4,47	
	Roční spotřeba energie kWh	205	330	550	
	Energetický štítek Chlazení/Vytápění		A/A		

Technická data - vnitřní jednotky	FTXZ	25N	35N	50N	
Rozměry	Jednotka	Výška x šířka x hloubka mm	295x798x372		
Hmotnost	Jednotka	kg	15,0		
Vzduchový filtr	Typ		Samočisticí filtr		
Ventilátor - průtok vzduchu	Chlazení	Vysoké/Nizké/Tichý provoz m ³ /min	10,7/5,3/4,0	12,1/5,6/4,0	15,0/6,6/4,6
	Vytápění	Vysoké/Nizké/Tichý provoz m ³ /min	11,7/6,7/4,8	13,3/6,9/4,8	14,4/7,7/5,9
Hladina akust. výkonu	Chlazení	dBA	54	57	60
	Vytápění	dBA	56	57	59
Hladina akust. tlaku	Chlazení	Vysoké/Nizké/Tichý provoz dBA	38/26/19	42/27/19	47/30/23
	Vytápění	Vysoké/Nizké/Tichý provoz dBA	39/28/19	42/29/19	44/31/24
Ovládání	Infračervený ovladač		ARC477A1		
El. napájení	Fáze / Frekvence / Napětí	Hz / V	1~ / 50 / 220-240		

Technická data - venkovní jednotky	RXZ	25N	35N	50N	
Rozměry	Jednotka	Výška x šířka x hloubka mm	693x795x300		
Hmotnost	Jednotka	kg	50		
Hladina akust. výkonu	Chlazení	dBA	59	61	63
	Vytápění	dBA	59	61	64
Hladina akust. tlaku	Chlazení	Vysoké dBA	46	48	49
	Vytápění	Vysoké dBA	46	48	50
Provozní limit	Chlazení	Venkovní Min.-Max. °CDB	-10~43		
	Vytápění	Venkovní Min.-Max. °CWB	-20~18		
Chladivo	Typ / Náplň / GWP	Náplň: kg / TCO ₂ eq	R-32/1,34/0,9/675		
Připojení potrubí	Kapalina	OD mm	6,35		
	Plyn	OD mm	9,5		
	Délka potrubí	OU - IU Max. m	10		
	Výškový rozdíl	IU - OU Max. m	8		
El. napájení	Fáze / Frekvence / Napětí	Hz / V	1~ / 50 / 220-240		
Proud - 50Hz	Max. hodnota proudového jistižení (MFA)*	A	16		

Příslušenství pro jednotky Ururu Sarara

Typ materiálu	Popis	Cena CZK
ARC477A1	Infračervený dálkový ovladač je obsažen jako standard	standard
BRP069B42	Wi-Fi ovládání	595,-
99A0502	Deodorizační filtr (s rámečkem) 1 set (doporučujeme měnit každé 3 roky)	na vyžádání

*A.E.C. - Roční spotřeba energie.

Nominální EER - energetická účinnost v režimu chlazení při venkovní teplotě 35° CDB, vnitřní teplotě 27° CDB, jmenovitým výkonu.

Nominální COP - energetická účinnost v režimu vytápění při venkovní teplotě 7° CDB, vnitřní teplotě 20° CDB, jmenovitým výkonu.

EER / COP podle Eurovent 2012 pro použití mimo EU.

MFA - slouží k výběru jističe a ochrany proti zemnímu spojení. Podrobnější informace o každé kombinaci naleznete v elektrickém schématu



Stabilní pokojové teploty

Jednotka Stylish používá speciálně navržený **senzor Grid Eye**, který detekuje teplotní rozdíly různých povrchů, jako podlaha a stěny, a tyto informace používá k inteligentnímu rovnoměrnému rozdělování teploty ve vašem pokoji. **Senzor Grid Eye měří teplotu povrchu v místnosti jeho rozdělením do mřížky obsahující 64 různých čtverců.**



Po zjištění aktuální teploty místnosti senzorem Grid Eye se pomocí speciálně upravených výdechových klapek směruje proudění teplého či studeného vzduchu do míst, kde je to nejvíce potřebné (Coanda efekt).

Nejčerstvější a nejčistší vzduch

Jednotka Stylish poskytuje nejlepší možnou kvalitu vnitřního vzduchu díky použití 3 různých filtračních systémů:

Výjimečně tichá jednotka

Jednotka Stylish používá **zcela konstrukčně přepracovaný ventilátor** pro optimalizaci proudění vzduchu s cílem dosáhnout vyšší energetické účinnosti při nejnižších hladinách hluku, což z vašeho domova dělá dokonalé místo k odpočinku a relaxaci.

Nová konstrukce ventilátoru poskytla výsledky projevující se rozptylem zvuku a potlačením hluku.

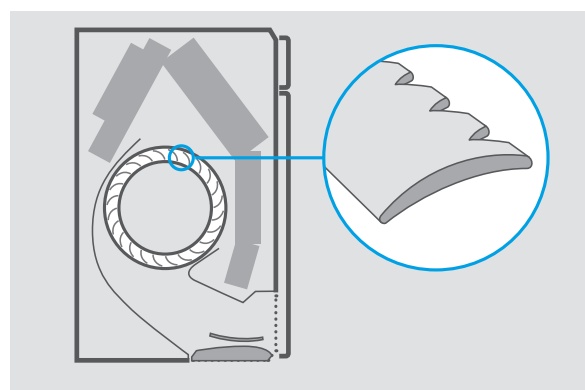

Aby dosáhla vyšší energetické účinnosti, společnost Daikin zkonstruovala nový ventilátor, který pracuje s vysokou účinností v kompaktních rozměrech jednotky Stylish. Kombinací ventilátoru a výměníku tepla se dosahuje špičkového energetického výkonu, avšak za provozu s hladinou zvuku, která je prakticky neslyšitelná pro uživatele.

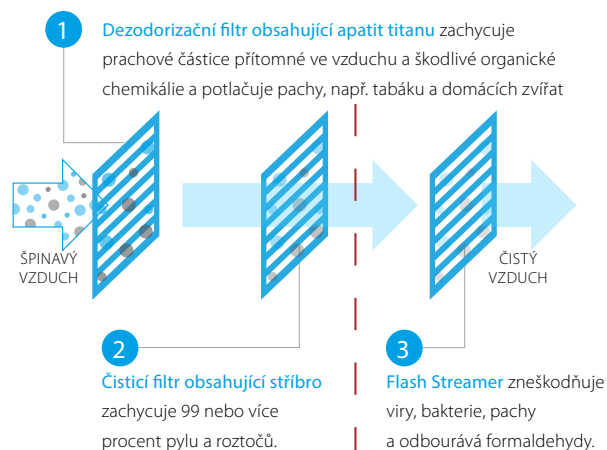

Poznámka: Flash Streamer musí být aktivován manuálně z dálkového ovladače.

Stylish

Nástěnná jednotka

Elegantní z vnějšku, chytré uvnitř.



Ceny	FTXA + RXA	CTXA15*	20* + 20A	25* + 25A	35B* + 35A	42* + 42B	50* + 50B
Cena za set (vnitřní j.+ venkovní j.+ ovladač R/C) s FTXA-AW	CZK	-	54.991,-	57.868,-	66.517,-	78.230,-	87.069,-
Cena za set (vnitřní j.+ venkovní j.+ ovladač R/C) s FTXA-BB	CZK	-	55.395,-	58.293,-	67.018,-	78.821,-	87.692,-
Cena za set (vnitřní j.+ venkovní j.+ ovladač R/C) s FTXA-BS	CZK	-	56.685,-	59.492,-	68.390,-	81.007,-	89.158,-
Cena za set (vnitřní j.+ venkovní j.+ ovladač R/C) s FTXA-BT	CZK	-	58.482,-	61.456,-	70.698,-	81.542,-	101.261,-
Cena vnitřní jednotky (C/FTXA-AW)		19.173,-	20.183,-	21.252,-	25.135,-	29.589,-	31.158,-
Cena vnitřní jednotky (C/FTXA-BB)	CZK	19.556,-	20.587,-	21.677,-	25.636,-	30.180,-	31.781,-
Cena vnitřní jednotky (C/FTXA-BS)	CZK	20.794,-	21.877,-	22.876,-	27.008,-	32.366,-	33.247,-
Cena vnitřní jednotky (C/FTXA-BT)	CZK	21.469,-	23.674,-	24.840,-	29.316,-	32.901,-	45.350,-
Cena venkovní jednotky	CZK	-	34.808,-	36.616,-	41.382,-	48.641,-	55.911,-

Účinnost	FTXA + RXA	CTXA15AW/BB/BS/BT	20AW/BB/BS/BT + 20A	25AW/BB/BS/BT + 25A	35AW/BB/BS/BT + 35A	42AW/BB/BS/BT + 42B	50AW/BB/BS/BT + 50B	
Chladicí výkon Jmen.	kW		2,0	2,5	3,4	4,2	5,0	
Topný výkon Jmen.	kW		2,5	2,8	4,0	5,4	5,8	
Příkon Vytápění Jmen.	kW		0,50	0,56	0,99	1,31	1,45	
Sezónní účinnost (podle EN14825)	Chlazení	Energetický štítek	A+++				A++	
		Pdesign	2,00	2,50	3,40	4,20	5,00	
		SEER	8,75	8,74	8,73	7,50	7,33	
		Roční spotřeba energie	80	100	136	196	239	
Vytápění (Průměrné klima)		Energetický štítek	A+++				A++	
		Pdesign	2,40	2,45	2,50	3,80	4,00	
		SCOP/A	5,15		4,60			
		Roční spotřeba energie	652	666	679	1.156	1.217	
Nominální účinnost	EER		4,57	4,46	3,75		3,68	
	COP		5,00		4,04	4,12	4,00	

Technická data - vnitřní jednotky		FTXA	CTXA15AW/BB/BS/BT	20AW/BB/BS/BT	25AW/BB/BS/BT	35AW/BB/BS/BT	42AW/BB/BS/BT	50AW/BB/BS/BT
Rozměry	Jednotka	Výška x šířka x hloubka	mm 295x798x189					
Hmotnost	Jednotka		kg 12,0					
Vzduchový filtr	Typ		Odnímatelný / omyvatelný					
Ventilátor - průtok vzduchu	Chlazení	Vysoké./Jmen./Nízké/ Tichý provoz	m ³ /min 11,0/8/6,1/4,6	11,5/9,0/6,1/4,6	11,9/9/6,1/4,6	13,1/10,0/7,2/4,6	13,5/10,0/7,6/5,2	
	Vytápění	Vysoké./Jmen./Nízké/ Tichý provoz	m ³ /min 10,9/8,7/6,4/4,5	11,1/9,0/6,4/4,5	11,5/9,0/6,4/4,5	14,6/10,5/7,7/5,2	15,1/11,1/8,2/5,7	
Hladina akust. výkonu	Chlazení	dBA	57			60		
Hladina akust. tlaku	Chlazení	Vysoké./Nízké./Tichý provoz	dBA 39/25/19	40/25/19	41/25/19	45/29/21	46/31/24	
	Vytápění	Vysoké./Nízké./Tichý provoz	dBA 39/25/19	40/25/19	41/25/19	45/29/21	46/31/24	
Ovládání	Infračervený ovladač		ARC466A58					
El. napájení	Fáze / Frekvence / Napětí	Hz/V	1~/50/220-240					

Technická data - venkovní jednotky		RXA	20A	25A	35A	42B	50B
Rozměry	Jednotka	Výška x šířka x hloubka	550x765x285		734x870x373		
Hmotnost	Jednotka		32		47		
Hladina akust. výkonu	Chlazení	dBA	59	61		62	
Hladina akust. tlaku	Chlazení	Vysoké	dBA 46	49		48	
Provozní limit	Chlazení	Venkovní Min.-Max.	°CDB -10 ~ 46				
	Vytápění	Venkovní Min.-Max.	°CWB -15 ~ 18				
Chladivo	Typ./Náplň/GWP	kg/TCO ₂ Eq	R-32/0,76/0,51/675			R-32/1,3/0,88/675	
Připojení potrubí	Kapalina	OD	6,35				
	Plyn	OD	9,5		12,7		
Délka potrubí	OU - IU	Max.	20		30		
	Systém	Předplněno	m 10				
	Množství doplňovaného chladiva	kg/m	0,02 (pro délku potrubí nad 10m)				
	Výškový rozdíl IU - OU	Max.	15		20		
El. napájení	Fáze / Frekvence / Napětí	Hz/V	1~/50/220-240				
Proud - 50Hz	Max. hodnota proudového jistištění (MFA)	A	10	13		16	

Příslušenství pro Stylish jednotky

Typ materiálu	Popis	Cena CZK na vyžádání
EKR521	Kabelový svazek (požadovaný pro spojení S21)	standard
ARC466A58	Infračervený dálkový ovladač je obsažen jako standard	standard
99A0391	Náhradní Titanium Apatitový deodorizační filtr (bez rámečku), 1 set (doporučujeme měnit každé 3 roky)	na vyžádání
5016737 + 5001430	Stříbrný částečně antibakteriální filtr (s rámečkem) 2 sady (doporučená výměna každé 3 roky)	na vyžádání

Daikin Emura

Nástěnná jednotka

Nejlepší design, skvělá účinnost a ideální komfort.



Ceny	FTXJ + RXJ	20MW + 20M	20MS + 20M	25MW + 25M	25MS + 25M	35MW + 35M	35MS + 35M	50MW + 50N	50MS + 50N
Cena za set (vnitřní j. + venkovní j. + ovladač R/C)	CZK	53.381,-	54.332,-	56.231,-	57.233,-	64.635,-	65.818,-	84.549,-	86.016,-
Cena vnitřní jednotky	CZK	19.614,-	20.565,-	20.651,-	21.653,-	24.422,-	25.606,-	30.278,-	31.745,-
Cena venkovní jednotky	CZK	33.767,-	33.767,-	35.580,-	35.580,-	40.212,-	40.212,-	54.271,-	54.271,-

Účinnost	FTXJ + RXJ	20MW + 20M	20MS + 20M	25MW + 25M	25MS + 25M	35MW + 35M	35MS + 35M	50MW + 50N	50MS + 50N	
Chladicí výkon	Min./Jmen./Max.	kW		1,3/2,3/2,8		1,3/2,4/3,0		1,4/3,5/3,8		
Topný výkon	Min./Jmen./Max.	kW		1,3/2,5/4,3		1,3/3,4/4,5		1,4/4,0/5,0		
Příkon	Chlazení	kW		0,50		0,51		0,86		
	Vytápění	kW		0,50		0,70		0,99		
Sezónní účinnost (podle EN14825)	Chlazení	Energetický štítek	A+++				A++			
		Pdesign	kW		2,30		2,40		3,50	
		SEER	8,73		8,64		7,19		4,80	
	Vytápění (Průměrné klima)	Roční spotřeba energie	kWh		92		97		170	
		Energetický štítek			A++				A+	
		Pdesign	kW		2,10		2,70		3,00	
Nominální účinnost	EER	4,64		4,73		4,09		3,35		
		COP		5,00		4,57		4,04		
	Roční spotřeba energie	kWh		248		254		428		
		Energetický štítek					A/A			

Technická data - vnitřní jednotky	FTXJ	20MW	20MS	25MW	25MS	35MW	35MS	50MW	50MS
Rozměry	Jednotka	303x998x212							
Hmotnost	Jednotka	12,0							
Vzduchový filtr	Typ	Demontovatelný / omyvatelný / odolný proti plísním							
Ventilátor - průtok vzduchu	Chlazení	Vysoké/Nízké/Tichý provoz		m ³ /min		8,9/4,4/2,6		10,9/4,8/2,9	
	Vytápění	Vysoké/Nízké/Tichý provoz		m ³ /min		10,2/6,3/3,8		12,4/6,9/4,1	
Hladina akust. výkonu	Chlazení	dBA		54		59		60	
	Vytápění	dBA		56		59		60	
Hladina akust. tlaku	Chlazení	Vysoké/Nízké/Tichý provoz		dBA		38/25/19		45/26/20	
	Vytápění	Vysoké/Nízké/Tichý provoz		dBA		40/28/19		41/28/19	
Ovládání	Infračervený ovladač	ARC466A9							
El. napájení	Fáze / Frekvence / Napětí	1~ / 50 / 220-240							

Technická data - venkovní jednotky	RXJ	20M	25M	35M	50N	
Rozměry	Jednotka	550x765x285			735x825x300	
Hmotnost	Jednotka	34			44	
Hladina akust. výkonu	Chlazení	dBA			63	
	Vytápění	dBA			63	
Hladina akust. tlaku	Chlazení	Vysoké/Tichý provoz			dBA	
	Vytápění	Vysoké/Tichý provoz			dBA	
Provozní limit	Chlazení	Venkovní Min.-Max.			°CDB	
	Vytápění	Venkovní Min.-Max.			°CWB	
Chladivo	Typ/Náplň/GWP	R-32/0,72/0,5/675			R-32/1,30/0,9/675	
Připojení potrubí	Kapalina	OD	mm			
	Plyn	OD	mm			
	Délka potrubí	OU - IU	Max.	m		
		Systém	Předplněno	m		
	Množství doplňovaného chladiva		kg/m			
	Výškový rozdíl	IU - OU	Max.	m		
El. napájení	Fáze / Frekvence / Napětí	1~ / 50 / 220-240				
Proud - 50Hz	Max. hodnota proudového jistění (MFA)	A			15	

Příslušenství pro jednotky Daikin Emura

Typ materiálu	Popis	Cena CZK
ARC466A9	Infračervený dálkový ovladač je obsažen jako standard	standard
99A0391	Náhradní Titanium Apatitový deodorizační filtr (bez rámečku), 1 set (doporučujeme měnit každé 3 roky)	na vyžádání
BRP069B41	Wi-Fi ovládání, standardně součástí vnitřní jednotky	standard

Perfera

Nástěnná jednotka

Atraktivní, nástěnná jednotka pro perfektní kvalitu vzduchu.



Ceny	FTXM + RXM	CTXM15N	20N + 20N9	25N + 25N9	35N + 35N9	42N + 42N9	50N + 50N9	60N + 60N9	71N + 71N
Cena za set (vnitřní j. + venkovní j. + ovladač R/C)	CZK		36.367,-	39.641,-	46.853,-	55.824,-	62.894,-	78.397,-	90.199,-
Cena vnitřní jednotky	CZK	11.908,-	12.806,-	13.990,-	16.825,-	19.808,-	23.886,-	33.531,-	38.631,-
Cena venkovní jednotky	CZK		23.560,-	25.651,-	30.028,-	36.016,-	39.008,-	44.866,-	51.568,-

Účinnost	FTXM + RXM	CTXM15N	20N + 20N9	25N + 25N9	35N + 35N9	42N + 42N9	50N + 50N9	60N + 60N9	71N + 71N	
Chladicí výkon	Min./Jmen./Max.		1,3/2,0/2,6	1,3/2,5/3,2	1,4/3,4/4,0	1,7/4,2/5,0	1,7/5,0/6	1,7/6,0/7	2,3/7,1/8,5	
Topný výkon	Min./Jmen./Max.		1,3/2,5/3,5	1,3/2,8/4,7	1,4/4,0/5,2	1,7/5,4/6,0	1,7/5,8/7,7	1,7/7,0/8,0	2,3/8,2/10,2	
Příkon	Chlazení	Jmen.	0,44	0,56	0,80	0,97	1,36	1,77	2,34	
	Vytápění	Jmen.	0,50	0,56	0,99	1,31	1,45	1,94	2,57	
Sezónní účinnost (podle EN14825)	Chlazení	Energetický štítek	A+++			A+++				
		Pdesign	2,00	2,50	3,40	4,20	5,00	6,00	7,10	
		SEER	8,65	8,65	8,65	7,85	7,41	6,90	6,2	
		Roční spotřeba energie	83	101	138	187	236	304	401	
	Vytápění	Energetický štítek	A+++			A++		A+		A+
	(Průměrné klima)	Pdesign	2,30	2,40	2,50	4,00	4,60	4,80	6,20	
Nominální účinnost		SCOP/A	5,10		4,71		4,30		4,1	
		Roční spotřeba energie	632	659	687	1.189	1.369	1.562	2.115	
	EER		4,57	4,50	4,23	4,33	3,68	3,39	3,03	
	COP		5,00		4,04	4,12	4,00	3,61	3,19	
	Roční spotřeba energie		219	278	402	485	679	885	1.172	
	Energetický štítek	Chlazení/Vytápění	A/A						B/D	

Technická data - vnitřní jednotky	FTXM	CTXM15N	20N	25N	35N	42N	50N	60N	71N
Rozměry	Jednotka	Výška x šířka x hloubka	294x811x272				300x1.040x295		
Hmotnost	Jednotka		10,0				14,5		
Vzduchový filtr	Typ		Odnímatelný / omyvatelný						
Ventilátor - průtok vzduchu	Chlazení	Vysoké/Nizké/Tichý provoz	11,1/6,0/4,4	11,1/6,2/4,4	12,3/6,4/4,6	12,6/7,1/4,6	16,0/11,6/8,1	17,1/12,0/9,1	17,6/12,5/10,1
	Vytápění	Vysoké/Nizké/Tichý provoz	10,8/6,5/5,3	10,8/6,8/5,3	10,8/7,1/5,3	13,0/7,1/5,3	17,1/12,2/10,7	17,7/12,6/11,2	18,4/13,0/11,9
Hladina akust. výkonu	Chlazení		57		59	60	58	59	60
	Vytápění		54		60	58	59	61	
Hladina akust. tlaku	Chlazení	Vysoké/Nizké/Tichý provoz	41/25/19		45/29/19	45/30/21	44/36/27	46/37/30	47/38/32
	Vytápění	Vysoké/Nizké/Tichý provoz	39/26/20	39/27/20	39/28/20	45/29/21	43/34/31	45/36/33	46/37/34
Ovládání	Infračervený ovladač		ARC466A33						
El. napájení	Fáze / Frekvence / Napětí		1~ / 50 / 220-240						

Technická data - venkovní jednotky	RXM	20N9	25N9	35N9	42N9	50N9	60N9	71N	
Rozměry	Jednotka	Výška x šířka x hloubka	550x765x285			734x870x373		734x870x320	
Hmotnost	Jednotka		32			50	56,0		
Hladina akust. výkonu	Chlazení		59	58	61	62	63	66	
	Vytápění		59		61	62	63	67	
Hladina akust. tlaku	Chlazení	Jmen.	46/-		49/-	48/-	48	47/-	
	Vytápění	Jmen.	47/-		49/-	48/-	49	48/-	
Provozní limit	Chlazení	Venkovní Min.-Max.	-10~-50					-10 (-15°C)* ~46	
	Vytápění	Venkovní Min.-Max.	-20~-24					-15~-24	
Chladivo	Typ/Náplň/GWP	Náplň: kg / TCO ₂ eq	R-32/0,76 / 0,5/675			R-32/1,30/0,9/675	R-32/1,40/0,9/675	R-32/1,45/1,0/675	R-32/1,15/0,78/675
Připojení potrubí	Kapalina	OD	6,35						
	Plyn	OD	9,5		12,7		15,9		
	Délka potrubí	OU - IU Max.	20		30				
	Systém	Předplněno	10		-				
	Množství doplňovaného chladiva	kg/m	0,02 (pro délku potrubí nad 10m)						
	Výškový rozdíl	IU - OU Max.	15			20			
El. napájení	Fáze / Frekvence / Napětí		1~ / 50 / 220-240						
Proud - 50Hz	Max. hodnota proudového jistižení (MFA)	A	10	13		16		20	

Poznámka: -15 ° C pouze při nastavení technického chlazení

Příslušenství pro jednotky Perfera

Typ materiálu	Popis	Cena CZK
ARC466A33	Infračervený dálkový ovladač je obsažen jako standard	standard
BRP069B41	Wi-Fi ovládání	standard
99A0391	Náhradní Titanium Apatitový deodorizační filtr (bez rámečku), 1 set (doporučujeme měnit každé 3 roky)	na vyžádání

Comfora

Nástěnná jednotka

Diskrétní nástěnná jednotka s vysokou účinností a komfortem.



(volitelné)



Ceny	FTXP + RXP	20M(9)* + 20M	25M(9)* + 25M	35M(9)* + 35M	50M + 50M	60M + 60M	71M + 71M
Cena za set (vnitřní j. + venkovní j. + ovladač R/C)	CZK	23.619,-	25.731,-	28.807,-	39.423,-	45.497,-	54.598,-
Cena vnitřní jednotky	CZK	7.822,-	8.522,-	9.540,-	13.141,-	15.165,-	18.199,-
Cena venkovní jednotky	CZK	15.797,-	17.209,-	19.267,-	26.282,-	30.332,-	36.399,-

Účinnost	FTXP + RXP	20M(9)* + 20M	25M(9)* + 25M	35M(9)* + 35M	50M + 50M	60M + 60M	71M + 71M		
Chladicí výkon	Min./Jmen./Max.	kW	1,3/2,0/2,6	1,3/2,5/3,0	1,3/3,5/4,0	1,7/5,0/6,0	1,7/6,0/7,0	2,3/7,1/7,3	
Topný výkon	Min./Jmen./Max.	kW	1,3/2,5/3,5	1,3/3,0/4,0	1,3/4,0/4,8	1,7/6,0/7,7	1,7/7,0/8,0	2,3/8,2/9,0	
Příkon	Chlazení	Min./Jmen./Max.	kW	0,31/0,50/0,72	0,31/0,65/0,72	0,29/1,01/1,30	0,32/1,38/1,83	0,33/1,82/2,98	0,45/2,69/3,27
	Vytápění	Min./Jmen./Max.	kW	0,25/0,52/0,95	0,25/0,69/0,95	0,29/1,00/1,29	0,44/1,58/2,36	0,45/1,93/2,78	0,62/2,57/3,30
Sezónní účinnost (podle EN14825)	Chlazení	Energetický štítek	A++				A++		
		Pdesign	kW	2,00	2,50	3,50	5,00	6,00	7,10
		SEER		6,79	6,92	6,62	7,30	6,82	6,20
	Roční spotřeba energie	kWh	103	126	186	240	308	401	
	Vytápění (Průměrné klima)	Energetický štítek	A++				A+		
		Pdesign	kW	2,20	2,40	2,80	4,60	4,80	6,20
SCOP/A			4,65	4,61	4,64	4,10	4,01	4,01	
Roční spotřeba energie	kWh	662	728	845	1.463	1.639	2.166		
Nominální účinnost	EER		4,02	3,83	3,49	3,61	3,29	2,64	
	COP		4,77	4,36	4,02	3,80	3,63	3,19	

Technická data - vnitřní jednotky			FTXP	20M(9)*	25M(9)*	35M(9)*	50M	60M	71M	
Rozměry	Jednotka	Výška x šířka x hloubka	mm	286x770x225			295x990x263			
Hmotnost	Jednotka		kg	8,5			13,5			
Vzduchový filtr	Typ			Odnímatelný / omyvatelný			Odnímatelný / omyvatelný			
Ventilátor - průtok vzduchu	Chlazení	Vysoké/Jmen./Nizké/Tichý provoz	m ³ /min	9,5/7,4/5,6/4,2	9,7/7,7/5,8/4,2	11,5/8,3/6,3/4,5	16,3/14/11,5/8,3	16,8/14,4/11,8/9,2		
	Vytápění	Vysoké/Jmen./Nizké/Tichý provoz	m ³ /min	10,4/8,1/6,2/5,2	10,4/8,1/6,4/5,2	11,5/9,0/7,0/5,3	17,3/14,4/11,8/10,4	17,9/15,3/12,4/11		
Hladina akust. výkonu	Chlazení		dBA	55			58	59	60	62
	Vytápění		dBA	55			58	61	62	
Hladina akust. tlaku	Chlazení	Vysoké/Nizké/Tichý provoz	dBA	39/25/19	40/26/19	43/27/20	43/34/27	45/36/30	46/37/32	
	Vytápění	Vysoké/Nizké/Tichý provoz	dBA	39/28/21	40/28/21	40/29/21	42/33/30	44/35/32	45/36/33	
Ovládání		Infračervený ovladač		ARC480A11						
El. napájení	Fáze / Frekvence / Napětí	Hz / V		1~/50/220-240			1~/50/220-240			

Technická data - venkovní jednotky			RXP	20M	25M	35M	50M	60M	71M
Rozměry	Jednotka	Výška x šířka x hloubka	mm	550x658x275			734x870x373		
Hmotnost	Jednotka		kg	26		28	46		50
Hladina akust. výkonu	Chlazení		dBA	60		62	61	63	66
	Vytápění		dBA	61		62	61	63	65
Hladina akust. tlaku	Chlazení	Vysoké	dBA	46		48	47**	49**	52**
	Vytápění	Vysoké	dBA	47		48	49**	49**	52**
Provozní limit	Chlazení	Venkovní Min.-Max.	°CDB	-10~-46			-10~-46		
	Vytápění	Venkovní Min.-Max.	°CWB	-15~-18			-15~-18		
Chladivo	Typ/Náplň/GWP	Náplň: kg / TCO ₂ eq		R-32/0,55/0,37/675		R-32/0,70/0,48/675	R-32/0,90/0,61/675	R-32/1,15/0,78/675	R-32/1,15/0,78/675
Připojení potrubí	Kapalina	OD	mm	6,35					
	Plyn	OD	mm	9,5					
	Délka potrubí	OU - IU Max.	m	15					
	Množství doplňovaného chladiva		kg/m	0,02 (pro délku potrubí nad 10m)					
El. napájení	Výškový rozdíl	IU - OU Max.	m	12					
	Fáze / Frekvence / Napětí	Hz / V		1~/ 50 / 220-240			1~/ 50 / 220-230-240		
Proud - 50Hz	Max. hodnota proudového jistižení (MFA)	A		16			20		

* Jednotky FTXP-M9 jsou k dispozici od května 2020. Možné propojení s 3MXM-N ** Nominální hodnoty

Příslušenství pro jednotky Comfora

Typ materiálu	Popis	Cena CZK
ARC480A11	Infračervený dálkový ovladač je obsažen jako standard	standard
BRP069B45	Wi-Fi ovládání	780,-
99A0391	Náhradní Titanium Apatitový deodorizační filtr (bez rámečku), 1 set (doporučujeme měnit každé 3 roky)	na vyžádání

Sensira FTXF-A/B

Nástěnná jednotka

Se všemi funkcemi pro optimální vnitřní klima a mnohem víc.



(volitelné)



Ceny	FTXF + RXF	20B+20B	25B+25B	35A + 35A	50A + 50B	60A + 60B	71A + 71A
Cena za set (vnitřní j. + venkovní j. + ovladač R/C)	CZK	19.400,-	20.382,-	21.292,-	33.375,-	38.537,-	56.423,-
Cena vnitřní jednotky	CZK	6.290,-	6.453,-	6.971,-	11.075,-	12.845,-	18.472,-
Cena venkovní jednotky	CZK	13.110,-	13.928,-	14.322,-	22.300,-	25.692,-	37.951,-

Účinnost	FTXF + RXF	20B + 20B	25B + 25B	35A + 35A	50A + 50B	60A + 60B	71A + 71A		
Chladicí výkon	Min./Jmen./Max.	kW	1,3/2,0/2,6	1,3/2,5/3,0	1,3/3,3/3,8	1,7/5,0/6,0	1,7/6,0/7,0	2,3/7,1/7,3	
Topný výkon	Min./Jmen./Max.	kW	1,3/2,5/3,5	1,3/2,8/4,0	1,3/3,5/4,8	1,7/6,0/7,7	1,7/6,4/8,0	2,3/8,2/9,0	
Příkon	Chlazení	Min./Jmen./Max.	kW	0,31/0,51/0,72	0,31/0,76/1,05	0,29/1,00/1,30	0,32/1,50/1,83	0,33/1,85/2,98	0,44/2,77/3,27
	Vytápění	Min./Jmen./Max.	kW	0,25/0,60/0,95	0,25/0,70/1,11	0,29/0,94/1,29	0,44/1,62/2,36	0,46/1,63/2,79	0,61/2,60/3,30
Sezónní účinnost (podle EN14825)	Chlazení	Energetický štítek		A++				A	
		Pdesign	kW	2,00	2,50	3,50	5,00	6,00	7,1
		SEER		6,15	6,22	6,21		6,15	5,15
	Vytápění	Roční spotřeba energie	kWh	114	141	197	282	342	483
		Energetický štítek		A+				A	
		Pdesign	kW	2,20	2,40	2,80	4,60	4,80	6,2
Nominální účinnost	Energetický štítek Chlazení/Vytápění	SCOP/A		4,06				3,81	
		Roční spotřeba energie	kWh	751	827	965	1.584	1.655	2.278
		EER		3,94	3,30		3,33	3,25	2,56
COP			4,19	4,01	3,71		3,93	3,15	
			A/A				A/A		

Technická data - vnitřní jednotky			FTXF	20B	25B	35A	50A	60A	71A	
Rozměry	Jednotka	Výška x šířka x hloubka	mm	286x770x225			295x990x263			
Hmotnost	Jednotka		kg	8,5			13,5			
Vzduchový filtr	Typ						Odnímatelný / omyvatelný			
Ventilátor - průtok vzduchu	Chlazení	Vysoké/Jmen./Nizké/Tichý provoz	m ³ /min	9,8/7,9/5,9/4,4	10,1/8,1/6,1/4,4	11,5/8,3/6,3/4,5	16,8/14,4/11,9/10,5	17,3/14,8/12,2/10,7		
	Vytápění	Vysoké/Jmen./Nizké/Tichý provoz	m ³ /min	10,3/8,4/6,5/5,3	10,3/8,6/6,7/5,3	11,5/9,0/7,0/5,3	17,3/14,8/12,2/10,7	17,9/15,8/12,8/11,3		
Hladina akust. výkonu	Chlazení/Vytápění		dBA	55/55			58/58	59/61	60/62	62/62
Hladina akust. tlaku	Chlazení	Vysoké/Nizké/Tichý provoz	dBA	39/25/20	40/26/20	43/27/20	43/34/31	45/36/33	46/37/34	
	Vytápění	Vysoké/Nizké/Tichý provoz	dBA	39/28/21	40/28/21	40/29/21	42/33/30	44/35/32	45/36/33	
El. napájení	Fáze / Frekvence / Napětí		Hz/V	1~/50/220-240						

Technická data - venkovní jednotky			RXF	20B	25B	35A	50B	60B	71A	
Rozměry	Jednotka	Výška x šířka x hloubka	mm	550x658x275			735x825x300		734x870x373	
Hmotnost	Jednotka		kg	28			47	50		
Hladina akust. výkonu	Chlazení/Vytápění		dBA	60/61			62/62	61/61	63/63	66/65
Hladina akust. tlaku	Chlazení	Vysoké	dBA	46			48	47	49	52*
	Vytápění	Vysoké	dBA	47			48	49		52*
Provozní limit	Chlazení	Venkovní Min.-Max.	°CDB				-10~-46			
	Vytápění	Venkovní Min.-Max.	°CWB				-15~-18			
Chladivo	Typ/Náplň/GWP	kg/TCO _{Eq}		R-32/0,55/0,37/675		R-32/0,70/0,48/675,0	R-32/0,90/0,61/675,0	R-32/1,15/0,78/675,0	R-32/1,15/0,78/675,0	
Připojení potrubí	Kapalina	OD	mm				6,35			
	Plyn	OD	mm	9,5			12,7			
	Délka potrubí OU - IU	Max.	m	15			30			
	Množství doplňovaného chladiva		kg/m				0,02 (pro délku potrubí nad 10m)			
Výškový rozdíl	IU - OU	Max.	m	12			20			
El. napájení	Fáze / Frekvence / Napětí		Hz/V	1~/50/220-240						
Proud - 50Hz	Max. hodnota proudového jističení (MFA)		A				16			

* Nominální hodnoty

Příslušenství pro jednotky Sensira

Typ materiálu	Popis	Cena CZK
ARC470A1	Infračervený dálkový ovladač je obsažen jako standard	standard
BRP069B45	Wi-Fi ovládání	780,-



FVXM-F

Parapetní jednotka

Poskytuje příjemné proudění vzduchu podél podlahy, nyní v provedení s chladivem R32 s ještě vyšší účinností.

Dostupná pouze do září 2020, bude nahrazena novým modelem



(volitelné)



Ceny	FVXM + RXM	25F + 25N9	35F + 35N9	50F + 50N9
Cena za set (vnitřní j. + venkovní j. + ovladač R/C)	CZK	48.939,-	57.589,-	71.361,-
Cena vnitřní jednotky	CZK	23.288,-	27.561,-	32.353,-
Cena venkovní jednotky	CZK	25.651,-	30.028,-	39.008,-

Účinnost	FVXM + RXM	25F + 25N9	35F + 35N9	50F + 50N9		
Chladicí výkon	Jmen. kW	2,5	3,5	5,0		
Topný výkon	Jmen. kW	3,4	4,5	5,8		
Příkon	Chlazení	Jmen. kW	0,60	1,09	1,55	
	Vytápění	Jmen. kW	0,77	1,19	1,60	
Sezónní účinnost (podle EN14825)	Chlazení	Energetický štítek		A++		
		Pdesign	kW	2,50	3,50	5,00
		SEER		7,20	6,43	6,80
	Vytápění (Průměrné klima)	Energetický štítek		A+		
		Pdesign	kW	2,40	2,90	4,20
		SCOP/A		4,56	4,00	4,20
Nominální účinnost	Roční spotřeba energie	kWh	120	190	257	
	EER		4,20	3,21	3,23	
	COP		4,42	3,78	3,63	
	Roční spotřeba energie	kWh	298	545	773	
	Energetický štítek	Chlazení/Vytápění		A/A		

Technická data - vnitřní jednotky	FVXM	25F	35F	50F		
Rozměry	Jednotka	Výška x šířka x hloubka	mm	600x700x210		
Hmotnost	Jednotka		kg	14,0		
Vzduchový filtr	Typ			Odnímatelný / omyvatelný		
Ventilátor - průtok vzduchu	Chlazení	Vysoké/Jmen./Nízké/Tichý provoz	m ³ /min	8,2/6,5/4,8/4,1	8,5/6,7/4,9/4,5	10,1/8,9/7,8/6,6
	Vytápění	Vysoké/Jmen./Nízké/Tichý provoz	m ³ /min	8,8/6,9/5,0/4,4	9,4/7,3/ 5,2/4,7	11,8/10,1/8,5/7,1
Hladina akust. výkonu	Chlazení		dB(A)	52	57	
	Vytápění		dB(A)	52	58	
Hladina akust. tlaku	Chlazení	Vysoké/Nízké/Tichý provoz	dB(A)	38/26/23	39/27/24	44/36/32
	Vytápění	Vysoké/Nízké/Tichý provoz	dB(A)	38/26/23	39/27/24	45/36/32
Ovládání	Infračervený ovladač			ARC452A1		
El. napájení	Fáze / Frekvence / Napětí	Hz/V		1~/50/220-230-240		

Technická data - venkovní jednotky	RXM	25N9	35N9	50N9		
Rozměry	Jednotka	Výška x šířka x hloubka	mm	550x765x285	735x825x300	
Hmotnost	Jednotka		kg	32	47	
Hladina akust. výkonu	Chlazení		dB(A)	59	61	62
	Vytápění		dB(A)	59	61	62
Provozní limit	Chlazení	Venkovní	Min.~Max. °CDB		-10~-46	
	Vytápění	Venkovní	Min.~Max. °CWB		-15~-18	
Chladivo	Typ/Náplň/GWP	Náplň: kg / TCO ₂ eq		R-32/0,76/0,52/675	R-32/1,40/0,95/675	
Připojení potrubí	Kapalina	OD	mm	6,35		
	Plyn	OD	mm	9,50	12,7	
	Délka potrubí	OU - IU	Max. m	20,0	30	
	Množství doplňovaného chladiva		kg/m	0,02 (pro délku potrubí nad 10m)		
	Výškový rozdíl	IU - OU	Max. m	20		
El. napájení	Fáze / Frekvence / Napětí	Hz/V		1~/50/220-240		
Proud - 50Hz	Max. hodnota proudového jistění (MFA)	A		13		

Příslušenství pro jednotky FVXM-F

Typ materiálu	Popis	Cena CZK
ARC452A1	Infračervený dálkový ovladač je obsažen jako standard	standard
BRP069B42	Wi-Fi ovládání	595,-
99A0391	Náhradní Titanium Apatitový deodorizační filtr (bez rámečku), 1 set (doporučujeme měnit každé 3 roky)	na vyžádání

Poznámka: velikosti 25 a 35 lze propojit s venkovní jednotkou optimalizovanou pro vytápění RXTP-N9. (viz str. 38)

FDXM-F9

Kanálová jednotka

Kompaktní jednotka do podhledu vysoká pouze 200 mm.



(volitelné)



(1)



(2)



(volitelné)



Ceny	FDXM + RXM	25F9 + 25N9	35F9 + 35N9	50F9 + 50N9	60F9 + 60N9
Cena za set (vnitřní j. + venkovní j. + ovladač R/C)	CZK	43.268,-	50.877,-	69.305,-	82.765,-
Cena vnitřní jednotky	CZK	12.691,-	15.923,-	25.371,-	32.973,-
Cena venkovní jednotky	CZK	25.651,-	30.028,-	39.008,-	44.866,-
Cena za kabelový ovladač (BRC1H519W7/S7/K7)	CZK	4.926,-	4.926,-	4.926,-	4.926,-

Účinnost	FDXM + RXM	25F9 + 25N9	35F9 + 35N9	50F9 + 50N9	60F9 + 60N9	
Chladicí výkon	Min./Jmen./Max. kW	-2,40/-	-3,40/-	1,70/5,00/5,30	1,70/6,00/6,50	
Topný výkon	Min./Jmen./Max. kW	-3,20/-	-4,00/-	1,70/5,80/6,00	1,70/7,00/7,10	
Příkon	Chlazení Jmen. kW	0,64	1,14	1,63	2,05	
	Vytápění Jmen. kW	0,80	1,15	1,87	2,18	
Sezónní účinnost (podle EN14825)	Chlazení	Energetický štítek	A+	A	A	
		Pdesign kW	2,40	3,40	5,00	6,00
		SEER	5,68	5,26	5,77	5,56
	Vytápění (Průměrné klima)	Energetický štítek	A+	A	A	A
		Pdesign kW	2,60	2,90	4,00	4,60
		SCOP/A	4,24	3,88	3,93	3,80
Nominální účinnost	Roční spotřeba energie kWh	858	1.046	1.424	1.693	
	EER	3,77	2,98	3,06	2,93	
	COP	4,00	3,48	3,10	3,21	
	Roční spotřeba energie kWh	318	570	816	1.024	
	Energetický štítek Chlazení/Vytápění	A/A	C/B	B/D	C/C	

Technická data - vnitřní jednotky				FDXM	25F9	35F9	50F9	60F9
Rozměry	Jednotka	Výška x šířka x hloubka	mm		200x750x620		200x1.150x620	
Hmotnost	Jednotka		kg		21,0		28,0	
Vzduchový filtr	Typ				Odnímatelný / omyvatelný			
Ventilátor - průtok vzduchu	Chlazení	Vysoké/Střední/Nízké	m ³ /min		8,7/8,0/7,3		15,8/14,6/13,3	
	Vytápění	Vysoké/Střední/Nízké	m ³ /min		8,7/8,0/7,3		15,8/14,6/13,3	
Ventilátor - Externí statický tlak	Jmen.		Pa		30		40	
Hladina akust. výkonu	Chlazení		dBA		53		55	
	Vytápění		dBA		53		55	
Hladina akust. tlaku	Chlazení	Nízké/Vysoké	dBA		35/27		38/30	
	Vytápění	Nízké/Vysoké	dBA		35/27		38/30	
El. napájení	Fáze / Frekvence / Napětí		Hz/V		1~/50/220-240			

Technická data - venkovní jednotky				RXM	25N9	35N9	50N9	60N9	
Rozměry	Jednotka	Výška x šířka x hloubka	mm		550x765x285		734x870x373		
Hmotnost	Jednotka		kg		32		50		
Hladina akust. výkonu	Chlazení		dBA		58		61		
	Vytápění		dBA		59		61		
Hladina akust. tlaku	Chlazení	Jmen.	dBA		46/-		49/-		
	Vytápění	Jmen.	dBA		47/-		49/-		
Provozní limit	Chlazení	Venkovní	Min.-Max. °CDB		-10~50				
	Vytápění	Venkovní	Min.-Max. °CWB		-20~24				
Chladivo	Typ/Náplň/GWP	Náplň: kg / TCO ₂ eq			R-32/0,76/ 0,5/675		R-32/1,40/0,9/675		
Připojení potrubí	Kapalina	OD	mm		6,35				
	Plyn	OD	mm		9,5		12,7		
	Délka potrubí	OU - IU	Max.	m		20		30	
		Systém	Předplněno	m		10		-	
	Množství doplňovaného chladiva		kg/m		0,02 (pro délku potrubí nad 10m)				
Výškový rozdíl	IU - OU	Max.	m		15		20		
El. napájení	Fáze / Frekvence / Napětí		Hz / V		1~ / 50 / 220-240				
Proud - 50Hz	Max. hodnota proudového jistižení (MFA)		A		13		16		

(1) S připojením R/C, (2) s bezdrátovým R/C;

Příslušenství pro jednotky FDXM-F9

Typ materiálu	Popis	Cena CZK
BRC1H519W7/S7/K7	Nový prémiový kabelový ovladač v bílém/stříbrném/černém provedení - plně nahradí BRC1E53* po vyprodání skladových zásob	4.926,-
BRC4C65	Infračervený dálkový ovladač	4.284,-
BRP069A81	Wi-Fi ovládání	3.943,-
BAE20A62	Samočisticí filtr pro FDXM25-35F9	13.947,-
BAE20A102	Samočisticí filtr pro FDXM50-60F9	15.996,-

Poznámka: Funkce rotace a zálohy je pouze pro určité vnitřní jednotky a Seasonal High Inverter venkovní jednotky. K ovládání online jednotky musí být připojeno kabelové dálkové ovládání k vnitřní jednotce.

FDXM-F9

Kanálová jednotka

Kompaktní jednotka do podhledu vysoká pouze 200 mm.



(volitelné)



(1)



(2)



(volitelné)



Ceny	FDXM + RZAG	35F9 + 35A	50F9 + 50A	60F9 + 60A
Cena za set (vnitřní j. + venkovní j. + ovladač R/C)	CZK	57.199,-	77.466,-	92.252,-
Cena vnitřní jednotky	CZK	15.923,-	25.371,-	32.973,-
Cena venkovní jednotky	CZK	36.350,-	47.169,-	54.353,-
Cena za kabelový ovladač (BRC1H519W7/S7/K7)	CZK	4.926,-	4.926,-	4.926,-

Účinnost	FDXM + RZAG	35F9 + 35A	50F9 + 50A	60F9 + 60A	
Chladicí výkon	Jmen. kW	3,5	5,0	6,0	
Topný výkon	Jmen. kW	4,0	5,0	7,0	
Příkon	Chlazení	Jmen. kW	0,90	1,32	1,76
	Vytápění	Jmen. kW	1,14	1,47	2,12
Sezónní účinnost (podle EN14825)	Chlazení	Energetický štítek		A+	
		Pdesign	kW	5	6
		SEER		5,90	5,70
	Vytápění (Průměrné klima)	Roční spotřeba energie	kWh	449	882
		Energetický štítek		A	
		Pdesign	kW	4,2	4,3
SCOP/A		3,90	3,90	3,90	
Roční spotřeba energie	kWh	208	296	368	

Technická data - vnitřní jednotky	FDXM	35F9	50F9	60F9		
Rozměry	Jednotka	Výška x šířka x hloubka	mm	200x750x620	200x1.150x620	
Hmotnost	Jednotka		kg	21,0	28,0	
Vzduchový filtr	Typ			Odnímatelný / omyvatelný		
Ventilátor - průtok vzduchu	Chlazení	Nízké/Střední/Vysoké	m ³ /min	7,3/8,0/8,7	13,3/14,6/15,8	13,5/14,8/16,0
	Vytápění	Nízké/Střední/Vysoké	m ³ /min	7,3/8,0/8,7	13,3/14,6/15,8	13,5/14,8/16,0
Ventilátor - Externí statický tlak		Jmen.	Pa	30	40	
Hladina akust. výkonu	Chlazení		dBA	53	55	56
	Vytápění		dBA	53	55	56
Hladina akust. tlaku	Chlazení	Nízké/Vysoké	dBA	27/35		30/38
	Vytápění	Nízké/Vysoké	dBA	27/35		30/38
El. napájení	Fáze / Frekvence / Napětí		Hz/V		1~/50/220-240	

Technická data - venkovní jednotky	RZAG	35A	50A	60A		
Rozměry	Jednotka	Výška x šířka x hloubka	mm	734x870x373		
Hmotnost	Jednotka		kg	52		
Hladina akust. výkonu	Chlazení		dBA	62	63	64
	Vytápění		dBA	62	63	64
Provozní limit	Chlazení	Venkovní	Min.~Max. °CDB	-20 / +52		
	Vytápění	Venkovní	Min.~Max. °CWB	-20 / +24		
Chladivo	Typ/Náplň/GWP	Náplň: kg / TCO _{2eq}		R-32 / 1,55/ 1,05 / 675		
Připojení potrubí	Kapalina	OD	mm	6,35		
	Plyn	OD	mm	9,5	12,7	
	Délka potrubí	OU - IU	Max. m		50	
	Množství doplňovaného chladiva		kg/m		0,02 (pro délku potrubí nad 30m)	
Výškový rozdíl	IU - OU	Max. m		30		
El. napájení	Fáze / Frekvence / Napětí		Hz/V	1~/50/220-240		
Proud - 50Hz	Max. hodnota proudového jistění (MFA)		A	16	20	

(1) S připojením R/C, (2) s bezdrátovým R/C;

Příslušenství pro jednotky FDXM-F9

Typ materiálu	Popis	Cena CZK
BRC1H519W7/S7/K7	Nový přímý kabelový ovladač v bílém/stříbrném/černém provedení - plně nahradí BRC1E53* po vyprodání skladových zásob	4.926,-
BRC4C65	Infračervený dálkový ovladač	4.284,-
BRP069A81	Wi-Fi ovládání	3.943,-
BAE20A62	Samočistící filtr pro FDXM25-35F9	13.947,-
BAE20A102	Samočistící filtr pro FDXM50-60F9	15.996,-

Poznámka: Funkce rotace a zálohy je pouze pro určité vnitřní jednotky a Seasonal High Inverter venkovní jednotky. K ovládání online jednotky musí být připojeno kabelové dálkové ovládání k vnitřní jednotce.

Unikátní samočisticí technologie



Snižte provozní náklady

- › Samočisticí filtr zajišťuje vysokou účinnost a velmi nízké náklady na údržbu, protože filtr je neustále čistý.

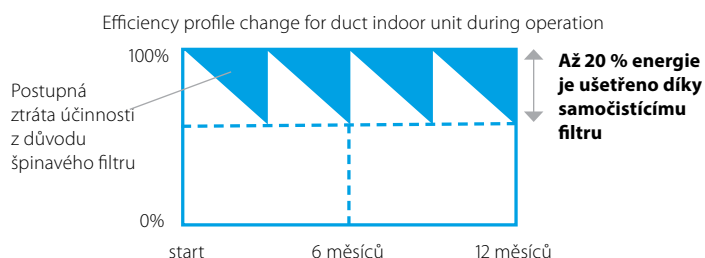

K čištění filtru je potřeba minimum času

- › Prachový box lze rychle a jednoduše vyprázdnit pomocí vysavače.
- › Konec špinavých stropů.

Unikátní technologie

- › Unikátní a inovativní filtrační technologie inspirována samočisticím kazetovým panelem Daikin



Vylepšená kvalita vnitřního vzduchu

- › Optimální proudění vzduchu eliminuje průvan a izoluje zvuk.

Jak to funguje?

- 1 Naplánované automatické čištění filtru
- 2 Prach se shromažďuje v prachovém boxu, který je integrován v jednotce
- 3 Prach lze snadno odstranit pomocí vysavače

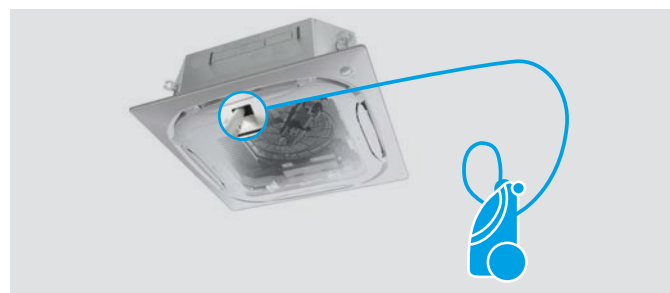
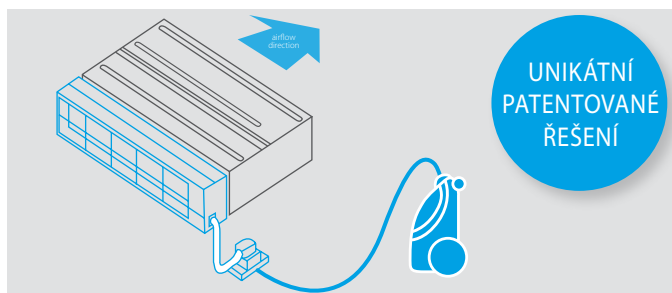

Jednotka do podhledu

- › Ideální pro hotely a rezidenční aplikace
- › Úklidový tým či vlastníci mohou jednoduše vyčistit filtr

Více informací na stranách 30-31

Kombinační tabulka

	Split / Sky Air				VRV						
	FDXM-F9				FXDA-A/FXDQ-A3						
	25	35	50	60	15	20	25	32	40	50	63
BAE20A62	•	•			•	•	•	•			
BAE20A82									•	•	
BAE20A102			•	•							•

Kazetová jednotka s kruhovým výdechem

- › Ideální pro maloobchody
- › Zaměstnanci/majitelé mohou filtr jednoduše vyčistit
- › K dosažení na jednotku není potřeba žebřík
- › Dostupná v bílé a černé barvě

Více informací na stranách 48-50

		Sky Air		VRV
		FCAG-B	FCAHG-H	FXFA-A/ FXFQ-B
BYCQ140EGF (jemný filtr)	☐	•	•	•
BYCQ140EGFB (jemný filtr)	☐	•	•	•

Vícezónová sada pro jednotky do podhledu



Vícezónová sada je systém určený pro řízení teploty po místnostech. Je vybavena motorizovanými klapkami, které se přizpůsobují Daikin kanálovým jednotkám. Tento systém poskytuje řízení až 8 místností díky centrálnímu termostatu v „referenční“ místnosti a individuálním termostatům pro každou místnost.

Výhody

Zvýšení komfortu

- › Zvýšení komfortu díky individuálnější regulaci
 - Díky jednotlivým regulačním klapkám můžeme řídit až 8 individuálních zón
 - Individuální termostaty pro řízení dle zón nebo místností

Jednoduchá instalace

- › Automatické nastavení průtoku vzduchu v závislosti na požadavku
- › Snadná instalace a integrace k Daikin vnitřním jednotkám a řídicím systémům
- › Rychlá instalace díky předpřipraveným komponentům a řídicí desce
- › Snižuje množství chladiva v systému

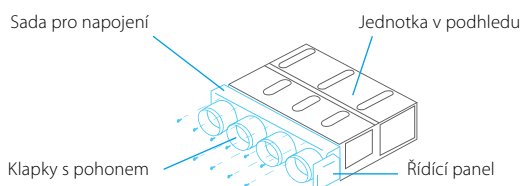

Jak to funguje?

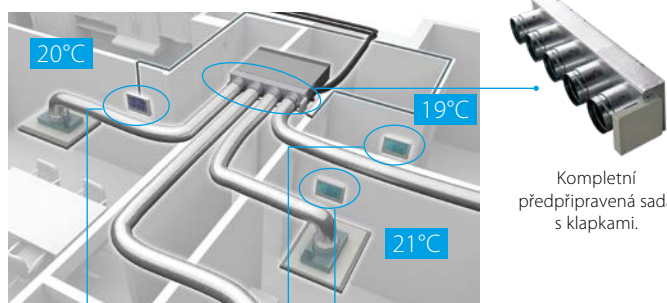

Individuální zónové termostaty

Blueface - Airzone Hlavní termostat

- › Barevné grafické rozhraní pro řízení zón
- › Kabelové propojení



AZCE6BLUEFACECB

Cena CZK

8.227,-

Airzone Zónový termostat

- › Grafické rozhraní s e-inkoustem pro řízení zón
- › Rádiové propojení



AZCE6THINKRB

Cena CZK

9.417,-

Airzone Zónový termostat

- › Termostat s tlačítky pro řízení teploty
- › Rádiové propojení



AZCE6LITERB

Cena CZK

7.404,-

Kompatibilita

			SkyAir													Cena CZK	
Počet motorizovaných klapek	Označení	Rozměry V x Š x H (mm)	FDXM-F9				FBA-A(9)						ADEA-A				
			25	35	50	60	35	50	60	71	100	125	140	71	100	125	
Standardní provedení	2	AZEZ6DAIST07XS2	300 x 930 x 454					•	•								44.081,-
		AZEZ6DAIST07S2															44.081,-
	3	AZEZ6DAIST07XS3	300 x 930 x 454					•	•								47.456,-
		AZEZ6DAIST07S3															47.456,-
	4	AZEZ6DAIST07S4	300 x 930 x 454					•	•					•			50.605,-
		AZEZ6DAIST07M4	300 x 1.140 x 454														50.605,-
	5	AZEZ6DAIST07M5	300 x 1.425 x 454							•	•			•			56.590,-
		AZEZ6DAIST07L5															56.590,-
Kompaktní provedení	6	AZEZ6DAIST07M6	300 x 1.638 x 454							•	•			•			64.731,-
		AZEZ6DAIST07L6															64.731,-
	7	AZEZ6DAIST07L7	515 x 1.425 x 454											•			68.391,-
		AZEZ6DAIST07XL7															68.391,-
	8	AZEZ6DAIST07L8	515 x 1.425 x 454											•			72.107,-
		AZEZ6DAIST07XL8															72.107,-
	2	AZEZ6DAISL01S2	210 x 720 x 444	•	•												45.755,-
	3	AZEZ6DAISL01S3	210 x 720 x 444	•	•												49.215,-
4	AZEZ6DAISL01M4	210 x 930 x 444														52.534,-	
5	AZEZ6DAISL01L5	210 x 1.140 x 444			•	•										56.080,-	

Optimalizováno pro vytápění



Navrženo pro život: Řešení i pro ty nejchladnější oblasti

- › Široký sortiment připojitelných vnitřních jednotek (nástěnných, stojících na podlaze) se zaručeným topným výkonem do venkovní teploty -25 °C
- › Jedinečná technologie volně zavěšeného výměníku: Odmarazovací cyklus je zlepšen, což vede k nižším provozním nákladům a netvoří se nánosy ledu.

Úplná kontrola nad vnitřním klimatem pro většinu lidí znamená možnost volit požadovanou teplotu pro každý prostor v domě a udržovat teplotu bez ohledu na venkovní teplotu – i když klesne na -25 °C. V domácím prostředí to znamená, že celoroční komfort vyžaduje vytápění, chlazení a vysokou kvalitu vzduchu.

Pro nejchladnější oblasti byly venkovní jednotky tohoto tepelného čerpadla ve společnosti Daikin konstrukčně přepracovány tak, aby odolaly extrémním povětrnostním podmínkám s vynikajícím hodnocením energetické účinnosti. Naše vnitřní jednotky získaly prestižní ocenění za design pro své téměř ikonické provedení, které ladí s jakýmkoli ozdobným prvkem.

Vnitřní jednotky byly konstrukčně přepracovány tak, aby za provozu byly téměř neslyšitelné a rozdělávaly vyčištěný vzduch způsobem, který nevytváří nepříjemné vzduchové proudy.

Optimalizováno pro vytápění

Typ	Model	Název výrobku	25	30	35	40
Nástěnné provedení	Stylish: Špičková technologie, design a funkce, a to i při okolních teplotách až do -25 °C	FTXTA-AW 		 (pouze pár)		
	Perfera: Diskrétní, moderní design pro optimální účinnost a komfort díky 2 zónovému snímači pohybu	FTXTM-M 		 (pouze pár)		 (pouze pár)
	Comfora: Nástěnná jednotka poskytující vysokou účinnost a komfort, zatímco snižuje vliv na životní prostředí.	FTXTP-K 		 (pouze pár)		 (pouze pár)
Parapetní jednotka	Parapetní jednotka pro optimální topný komfort díky dvojímu proudění vzduchu	FVXM-F 		 (pouze pár)		 (pouze pár)

Stylish

Nástěnná jednotka optimalizovaná pro vytápění

Elegantní zvenku, inteligentní uvnitř - dokonce i při -25°C!



Ceny	FTXTA + RXTA	30AW + 30N
Cena za set (vnitřní j. + venkovní j. + ovladač R/C)	CZK	64.367,-
Cena vnitřní jednotky	CZK	21.454,-
Cena venkovní jednotky	CZK	42.913,-

Účinnost	FTXTA + RXTA	30AW + 30N
Chladicí výkon	Min./Jmen./Max. kW	0,7/3,0/4,5
Topný výkon	Min./Jmen./Max. ⁽¹⁾ kW	0,8/3,2/6,9
Příkon	Chlazení Jmen. kW	0,71
	Vytápění Jmen. kW	0,66
Sezónní účinnost (podle EN14825)	Chlazení Energetický štítek	A++
	Pdesign kW	3,00
	SEER	7,63
	Roční spotřeba energie kWh	138
	Vytápění Energetický štítek	A+++
	Pdesign kW	2,50
(Průměrné klima)	SCOP/A	5,10
	Roční spotřeba energie kWh	714
	Nominální účinnost	EER
	COP	4,87
	Roční spotřeba energie kWh	357
	Energetický štítek Chlazení/Vytápění	A/A

Technická data - vnitřní jednotky	FTXTA	30AW
Rozměry	Jednotka Výška x šířka x hloubka mm	295x798x189
Hmotnost	Jednotka kg	11,5
Vzduchový filtr	Typ	Odnímatelný / omyvatelný
Ventilátor - průtok vzduchu	Chlazení Vysoké/Střední/Nízké/Tichý provoz m ³ /min	11,9/8,3/5,7/4,6
	Vytápění Vysoké/Střední/Nízké/Tichý provoz m ³ /min	11,5/8,0/6,0/5,1
Hladina akust. výkonu	Chlazení dBA	60
	Vytápění dBA	60
Hladina akust. tlaku	Chlazení Vysoké/Střední/Nízké/Tichý provoz dBA	43/32/25/20
	Vytápění Vysoké/Střední/Nízké/Tichý provoz dBA	41/31/24/19
Ovládání	Infračervený ovladač	ARC466A59
	Kabelový dálkový ovladač	BRC073, Pouze volitelná položka, potřebujete propojovací kabel + EKRS21
El. napájení	Fáze / Frekvence / Napětí Hz/V	1~/50/220-240

Technická data - venkovní jednotky	RXTA	30N
Rozměry	Jednotka Výška x šířka x hloubka mm	551x763x312
Hmotnost	Jednotka kg	38
Hladina akust. výkonu	Chlazení dBA	61
	Vytápění dBA	61
Hladina akust. tlaku	Chlazení Jmen. dBA	48
	Vytápění Jmen. dBA	49
Provozní limit	Chlazení Venkovní Min.~Max. °CDB	-10~-46
	Vytápění Venkovní Min.~Max. °CWB	-25~-18
Chladivo	Typ/Náplň/GWP Náplň: kg / TC _{O2} eq	R-32/1,1/0.75/675
Připojení potrubí	Kapalina OD mm	6,35
	Plyn OD mm	9,50
	Délka potrubí OU - IU Max. m	20
	Množství doplňovaného chladiva kg/m	0,02 (pro délku potrubí nad 10m)
	Výškový rozdíl IU - OU Max. m	15
El. napájení	Fáze / Frekvence / Napětí Hz/V	1~/50/220-240

(1) Maximální topný výkon při venkovní teplotě -15°C

Příslušenství pro Stylish jednotky

Typ materiálu	Popis	Cena CZK
EKRS21	Kabelový svazek (požadovaný pro spojení S21)	na vyžádání
ARC466A58	Infračervený dálkový ovladač je obsažen jako standard	standard
99A0391	Náhradní Titanium Apatitový deodorizační filtr (bez rámečku), 1 set (doporučujeme měnit každé 3 roky)	na vyžádání
5016737 + 5001430	Stříbrný částečně antibakteriální filtr (s rámečkem) 2 sady (doporučená výměna každé 3 roky)	na vyžádání

Perfera

Nástěnná jednotka optimalizovaná pro vytápění

Atraktivní, nástěnná jednotka pro perfektní kvalitu vzduchu.



Ceny	FTXTM + RXTM	30M + 30N	40M + 40N
Cena za set (vnitřní j. + venkovní j. + ovladač R/C)	CZK	60.272,-	66.946,-
Cena vnitřní jednotky	CZK	20.089,-	22.760,-
Cena venkovní jednotky	CZK	40.182,-	44.186,-

Účinnost	FTXTM-M + RXTM-N	30M + 30N	40M + 40N	
Chladicí výkon	Min./Jmen./Max. kW	0,7/3,0/4,5	0,7/4,0/5,1	
Topný výkon	Min./Jmen./Max. ⁽¹⁾ kW	0,8/3,2/6,7	0,8/4,0/7,2	
Příkon	Chlazení Jmen. kW	0,74	1,09	
	Vytápění Jmen. kW	0,61	0,78	
Sezónní účinnost (podle EN14825)	Chlazení Energetický štítek		A++	
		Pdesign kW	3,00	4,00
		SEER	7,60	7,70
	Vytápění (Průměrné klima) Energetický štítek			A+++
		Pdesign kW	3,00	3,80
		SCOP/A	5,12	5,30
	Roční spotřeba energie kWh	138	182	
Nominální účinnost	EER	4,10	3,71	
	COP	5,34	5,37	
	Roční spotřeba energie kWh	366	542	
	Energetický štítek Chlazení/Vytápění		A/A	

Technická data - vnitřní jednotky	FTXTM-M	30M	40M	
Rozměry	Jednotka Výška x šířka x hloubka mm	294x811x272	300x1.040x295	
Hmotnost	Jednotka kg	10,0	14,5	
Vzduchový filtr	Typ	Odnímatelný / omyvatelný		
Ventilátor - průtok vzduchu	Chlazení	Vysoké/Střední/Nízké/Tichý provoz m ³ /min	11,7/8,0/6,3/5,2	15,5/9,2/5,7/4,6
	Vytápění	Vysoké/Střední/Nízké/Tichý provoz m ³ /min	12,2/7,0/4,9/4,1	17,7/10,4/7,1/5,8
Hladina akust. výkonu	Chlazení	dB	60	
	Vytápění	dB	61	
Hladina akust. tlaku	Chlazení	Vysoké/Nízké/Tichý provoz dB	45/25/21	46/24/20
	Vytápění	Vysoké/Nízké/Tichý provoz dB	45/22/19	46/22/19
Ovládání	Infračervený ovladač	ARC466A55		
	Kabelový dálkový ovladač	BRC073A1 (volitelné)		
El. napájení	Fáze / Frekvence / Napětí Hz/V	1~/50/220-240		

Technická data - venkovní jednotky	RXTM-N	30N	40N
Rozměry	Jednotka Výška x šířka x hloubka mm	551x763x312	
Hmotnost	Jednotka kg	38	
Hladina akust. výkonu	Chlazení	dB	61
	Vytápění	dB	61
Hladina akust. tlaku	Chlazení Jmen. dB	48	
	Vytápění Jmen. dB	49	
Provozní limit	Chlazení Venkovní Min.~Max. °CDB	-10~-46	
	Vytápění Venkovní Min.~Max. °CWB	-25~-18	
Chladivo	Typ/Náplň/GWP Náplň: kg / TCO ₂ eq	R-32/1,1/0,7/675	
Připojení potrubí	Kapalina OD mm	6,35	
	Plyn OD mm	9,50	
	Délka potrubí OU - IU Max. m	20	
	Množství doplňovaného chladiva kg/m	0,02 (pro délku potrubí nad 10m)	
	Výškový rozdíl IU - OU Max. m	15	
El. napájení	Fáze / Frekvence / Napětí Hz/V	1~/50/220-240	

(1) Maximální topný výkon při venkovní teplotě -15°C

Příslušenství pro jednotky Perfera

Typ materiálu	Popis	Cena CZK
ARC466A55	Infračervený dálkový ovladač je obsažen jako standard	standard
BRP069B41	Wi-Fi ovládání	595,-
99A0391	Náhradní Titanium Apatitový deodorizační filtr (bez rámečku), 1 set (doporučujeme měnit každé 3 roky)	na vyžádání

Comfora

Nástěnná jednotka optimalizovaná pro vytápění

Se všemi funkcemi potřebnými pro optimální vnitřní klima. Jednotka je také optimalizovaná pro snadnější instalaci v dobře izolovaných budovách a s vynikajícím výkonem topení až do -25 °C!

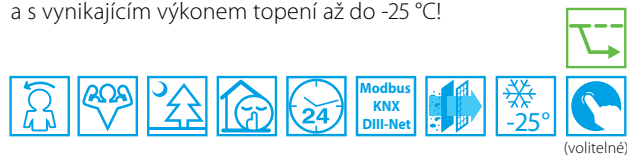

(volitelné)



Ceny	FTXTP + RXTP	25K + 25N9	35K + 35N9
Cena za set (vnitřní j. + venkovní j. + ovladač R/C)	CZK	56.883,-	60.272,-
Cena vnitřní jednotky	CZK	17.719,-	20.089,-
Cena venkovní jednotky	CZK	39.164,-	40.182,-

Účinnost	FTXTP + RXTP	25K + 25N9	35K + 35N9	
Chladicí výkon	Min./Jmen./Max. kW	0,7/2,5/4,0	0,7/3,5/4,4	
Topný výkon	Min./Jmen./Max. ⁽¹⁾ kW	0,8/3,2/6,2	0,8/4,0/6,7	
Příkon	Chlazení Jmen. kW	0,57	0,91	
	Vytápění Jmen. kW	0,68	0,88	
Sezónní účinnost (podle EN14825)	Chlazení Energetický štítek		A++	
		Pdesign kW	2,50	3,50
		SEER	7,10	7,20
	Vytápění (Průměrné klima) Energetický štítek			A++
		Pdesign kW	2,50	3,00
		SCOP/A	4,98	4,81
	Roční spotřeba energie kWh	123	170	
Nominální účinnost	EER	4,40	3,80	
	COP	4,95	4,44	
	Roční spotřeba energie kWh	285	460	
	Energetický štítek Chlazení/Vytápění		A/A	

Technická data - vnitřní jednotky	FTXTP	25K	35K
Rozměry	Jednotka	285x770x225	
Hmotnost	Jednotka	9,0	
Vzduchový filtr	Typ	Odnímatelný / omyvatelný	
Ventilátor - průtok vzduchu	Chlazení	Vysoké/Střední/Nízké/Tichý provoz	10,6/7,7/5,3/4,3
	Vytápění	Vysoké/Střední/Nízké/Tichý provoz	11,2/8,0/5,8/4,9
Hladina akust. výkonu	Chlazení		58
	Vytápění		58
Hladina akust. tlaku	Chlazení	Tichý provoz/Nízké/Vysoké	21/26/43
	Vytápění	Tichý provoz/Nízké/Vysoké	21/26/43
Ovládání	Infračervený ovladač	ARC480A11	
	Kabelový dálkový ovladač	BRC073A1 (volitelné)	
El. napájení	Fáze / Frekvence / Napětí	1~/50/220-240	

Technická data - venkovní jednotky	RXTP	25N9	35N9
Rozměry	Jednotka	551x763x312	
Hmotnost	Jednotka	38	
Hladina akust. výkonu	Chlazení		61
	Vytápění		61
Hladina akust. tlaku	Chlazení	Jmen.	48
	Vytápění	Jmen.	49
Provozní limit	Chlazení	Venkovní Min.~Max. °CDB	-10~-46
	Vytápění	Venkovní Min.~Max. °CWB	-25~-18
Chladivo	Typ/Náplň/GWP	R-32/1,1/0,75/675	
Připojení potrubí	Kapalina	OD	6,35
	Plyn	OD	9,50
	Délka potrubí	OU - IU Max.	20
	Množství doplňovaného chladiva		0,02 (pro délku potrubí nad 10m)
	Výškový rozdíl	IU - OU Max.	15
El. napájení	Fáze / Frekvence / Napětí	1~/50/220-240	

(1) Maximální topný výkon při venkovní teplotě -15°C

Příslušenství pro jednotky Comfora

Typ materiálu	Popis	Cena CZK
ARC480A11	Infračervený dálkový ovladač je obsažen jako standard	standard
BRP069B45	Wi-Fi ovládání	780,-
99A0391	Náhradní Titanium Apatitový deodorizační filtr (bez rámečku), 1 set (doporučujeme měnit každé 3 roky)	na vyžádání

FVXM-F

Parapetní jednotka

Poskytuje příjemné proudění vzduchu po podlaze, nyní s chladivem R-32 pro vyšší účinnost - vyvinuto pro chladné regiony



Ceny	FVXM + RXTP	25F + 25N9	35F + 35N9
Cena za set (vnitřní j. + venkovní j. + ovladač R/C)	CZK	62.452,-	67.744,-
Cena vnitřní jednotky	CZK	23.288,-	27.561,-
Cena venkovní jednotky	CZK	39.164,-	40.182,-

Účinnost	FVXM + RXTP	25F + 25N9	35F + 35N9		
Chladicí výkon	Jmen. kW	1,00/2,50/4,20	1,10/3,50/4,30		
Topný výkon	Jmen. kW	1,00/3,20/5,60	1,10/4,00/6,00		
Příkon	Chlazení	Jmen. kW	0,69	1,06	
	Vytápění	Jmen. kW	0,83	1,13	
Sezónní účinnost (podle EN14825)	Chlazení	Energetický štítek	A+		
		Pdesign	kW	2,50	3,50
		SEER		5,61	5,66
	Vytápění (Průměrné klima)	Energetický štítek	A+		
		Pdesign	kW	2,50	3,00
		SCOP/A		4,05	4,01
Nominální účinnost	EER	3,61	3,31		
	COP	3,86	3,54		
	Roční spotřeba energie	kWh	346	529	
	Energetický štítek Chlazení/Vytápění	A/A	A/B		

Technická data - vnitřní jednotky	FVXM	25F	35F	50F	
Rozměry	Jednotka	Výška x šířka x hloubka	600x700x210		
Hmotnost	Jednotka		14,0		
Vzduchový filtr	Typ		Odnímatelný / omyvatelný		
Ventilátor - průtok vzduchu	Chlazení	Vysoké/Jmen./Nizké/ Tichý provoz	8,2/6,5/4,8/4,1	8,5/6,7/4,9/4,5	10,1/8,9/7,8/6,6
	Vytápění	Vysoké/Jmen./Nizké/ Tichý provoz	8,8/6,9/5,0/4,4	9,4/7,3/ 5,2/4,7	11,8/10,1/8,5/7,1
Hladina akust. výkonu	Chlazení	dBA	52		
	Vytápění	dBA	52		
Hladina akust. tlaku	Chlazení	Vysoké/Nizké/Tichý provoz	38/26/23	39/27/24	44/36/32
	Vytápění	Vysoké/Nizké/Tichý provoz	38/26/23	39/27/24	45/36/32
Ovládání	Infračervený ovladač		ARC452A1		
El. napájení	Fáze / Frekvence / Napětí	Hz/V	1~/50/220-230-240		

Technická data - venkovní jednotky	RXTP	25N9	35N9
Rozměry	Jednotka	Výška x šířka x hloubka	551x763x312
Hmotnost	Jednotka		38
Hladina akust. výkonu	Chlazení	dBA	61
	Vytápění	dBA	61
Provozní limit	Chlazení	Venkovní Min.-Max. °CDB	-10~-46
	Vytápění	Venkovní Min.-Max. °CWB	-25~-18
Chladivo	Typ/Náplň/GWP	Náplň: kg / TCO ₂ eq	R-32/ 1,1/0,75/ 675
Připojení potrubí	Kapalina	OD	6,35
	Plyn	OD	9,50
	Délka potrubí	OU - IU Max.	20
	Množství doplňovaného chladiva	kg/m	0,02 (pro délku potrubí nad 10m)
	Výškový rozdíl	IU - OU Max.	15
El. napájení	Fáze / Frekvence / Napětí	Hz/V	1~/50/220-240
Proud - 50Hz	Max. hodnota proudového jistižení (MFA)	A	16

Příslušenství pro jednotky FVXM-F

Typ materiálu	Popis	Cena CZK
ARC452A1	Infračervený dálkový ovladač je obsažen jako standard	standard
BRP069B42	Wi-Fi ovládání	595,-
99A0391	Náhradní Titanium Apatitový deodorizační filtr (bez rámečku), 1 set (doporučujeme měnit každé 3 roky)	na vyžádání

Daikin Altherma hybridní tepelné čerpadlo pro multi

Hybridní technologie kombinující plynový ohřev a vodní tepelné čerpadlo pro vytápění a přípravu horké vody

- Hybridní tepelné čerpadlo Daikin Altherma kombinuje technologii tepelných čerpadel vzduch-voda s plynovou kondenzační technologií
- Vytápění zajišťuje pouze nástěnná vnitřní jednotka tepelného čerpadla vzduch-voda
- Nástěnný plynový modul
- V závislosti na venkovní teplotě, cenách energií a na vnitřním tepelném zatížení volí hybridní tepelné čerpadlo Daikin Altherma vždy ten neekonomičtější provozní režim
- Nízké investiční náklady: není třeba měnit existující radiátory (až do 80 °C) a potrubí
- Poskytuje dostatečné vytápění při renovacích, protože veškeré tepelné zatížení je pokryto až do 32 kW
- Snadná a rychlá instalace díky kompaktním rozměrům a rychlému propojení



CHYHBH-AV32 / EHYKOMB-AA2/3

Daikin Altherma hybridní tepelné čerpadlo pro multi		
CHYHBH-AV32		
Připojitelné vnitřní jednotky	05	08
3MXM52N	•	
3MXM68N	•	
4MXM68N	•	
4MXM80N	•	•
5MXM90N	•	•

Cena	CHYHBH	05AV32	08AV32
Cena vnitřní jednotky	CZK	42.085,-	44.284,-





Poznámka: k venkovní a vnitřní jednotce je třeba pořídit také plynový kondenzační kotel EHYKOMB33AA3 v ceníkové ceně 58 735,-.

Technická data - vnitřní jednotky		CHYHBH	05AV32	08AV32
Opláštění	Barva		Bílá	
	Materiál		Pozinkovaný ocelový plech	
Rozměry	Jednotka	Výška x šířka x hloubka	mm	
			902x450x164	
Hmotnost	Jednotka		kg	
			30,0	
Provozní limit	Vytápění	Venkovní Min./Max.	°C	
		Strana vody Min./Max.	°C	
			-15~-24	
			25~50	

Technická data - vnitřní jednotky		EHYKOMB/ EHYKOMB	33AA2	33AA2	33AA3
Ústřední topení	Tepelný vstup Qn (čistá kalorifická hodnota)	Jmen. Min./Max	kW		
			6,2 / 7,6 / 7,6 / 22,1 / 27,0 / 27,0		
	Výkon Pn při 80/60°C	Min./Jmen.	kW		
			6,7 / 8,2 / 8,2 / 21,8 / 26,6 / 26,6		
TUV	Účinnost	Čistá kalorifická hodnota	%		
			98 / 107		
	Provozní limit	Min./Max.	°C		
		15 / 80			
Plyn	Výkon	Min./Nom.	kW		
			7,6 / 32,7		
	Průtok vody	Hodnota Jmen.	l/min		
			9,0 / 15,0		
Vzduch na vstupu	Provozní limit	Min./Max.	°C		
			40 / 65		
	Připojení	Průměr	mm		
			15		
Spaliny	Spotřeba (G20)	Min./Max.	m ³ /h		
			0,78 / 3,39		
	Spotřeba (G25)	Min./Max.	m ³ /h		
		0,90 / 3,93			
Opláštění	Spotřeba (G31)	Min./Max.	m ³ /h		
			0,30 / 1,29		
Rozměry	Připojení		mm		
			100		
Hmotnost	Soustředěné		mm		
			1		
El. napájení	Připojení		mm		
			60		
Příkon	Barva		Bílá - RAL9010		
		Materiál	Pozinkovaný ocelový plech		
Příkon	Jednotka	VxŠxH	mm		
			710x450x240		
Příkon	Jednotka	Prázdný	kg		
			36		
Příkon	Fáze / Frekvence / Napětí		Hz/V		
			1~/50/230		
Příkon	Max.		W		
			55		
Příkon	Pohotovostní režim		W		
			2		

Sky Air A s chladičem R32 přehled párových aplikací (3,5 až 25 kW) - technická data a ceny





Toto je pouze přehled jednotek, pro detailnější informace jděte na stránky produktů

Řada	Vnitřní jednotka	Venkovní jednotka	Dekorační panel	Kabelový dálkový ovladač	Napájení	Výkon (kW)					
						Chlazení (Jmenovitý)	Vytápění (Jmenovitý)				
								V			
Kazeta s plochým dekoracním panelem		Alpha řada	FFA35A9	RZAG35A	BYFQ60CW	BRC1H519W7/S7/K7	1-fáze (230V)	3,5	4,0		
			FFA50A9	RZAG50A	BYFQ60CW	BRC1H519W7/S7/K7	1-fáze (230V)	5,0	5,8		
			FFA60A9	RZAG60A	BYFQ60CW	BRC1H519W7/S7/K7	1-fáze (230V)	6,0	7,0		
Kazeta s kruhovým výdechem		Alpha řada	FCAG35B	RZAG35A	BYCQ140E	BRC1H519W7/S7/K7	1-fáze (230V)	3,5	4,0		
			FCAG50B	RZAG50A	BYCQ140E	BRC1H519W7/S7/K7	1-fáze (230V)	5,0	5,8		
			FCAG60B	RZAG60A	BYCQ140E	BRC1H519W7/S7/K7	1-fáze (230V)	6,0	7,0		
			FCAHG71H	RZAG71NV1	BYCQ140E	BRC1H519W7/S7/K7	1-fáze (230V)	6,8	7,5		
			FCAHG100H	RZAG100NV1	BYCQ140E	BRC1H519W7/S7/K7	1-fáze (230V)	9,5	10,8		
			FCAHG125H	RZAG125NV1	BYCQ140E	BRC1H519W7/S7/K7	1-fáze (230V)	12,1	13,5		
			FCAHG140H	RZAG140NV1	BYCQ140E	BRC1H519W7/S7/K7	1-fáze (230V)	13,4	15,5		
			FCAHG71H	RZAG71NY1	BYCQ140E	BRC1H519W7/S7/K7	3-fáze (400V)	6,8	7,5		
			FCAHG100H	RZAG100NY1	BYCQ140E	BRC1H519W7/S7/K7	3-fáze (400V)	9,5	10,8		
			FCAHG125H	RZAG125NY1	BYCQ140E	BRC1H519W7/S7/K7	3-fáze (400V)	12,0	13,5		
			FCAHG140H	RZAG140NY1	BYCQ140E	BRC1H519W7/S7/K7	3-fáze (400V)	13,4	15,5		
			FCAG71B	RZAG71NV1	BYCQ140E	BRC1H519W7/S7/K7	1-fáze (230V)	6,8	7,5		
			FCAG100B	RZAG100NV1	BYCQ140E	BRC1H519W7/S7/K7	1-fáze (230V)	9,5	10,8		
			FCAG125B	RZAG125NV1	BYCQ140E	BRC1H519W7/S7/K7	1-fáze (230V)	12,1	13,5		
			FCAG140B	RZAG140NV1	BYCQ140E	BRC1H519W7/S7/K7	1-fáze (230V)	13,4	15,5		
			FCAG71B	RZAG71NY1	BYCQ140E	BRC1H519W7/S7/K7	3-fáze (400V)	6,8	7,5		
			FCAG100B	RZAG100NY1	BYCQ140E	BRC1H519W7/S7/K7	3-fáze (400V)	9,5	10,8		
			FCAG125B	RZAG125NY1	BYCQ140E	BRC1H519W7/S7/K7	3-fáze (400V)	12,1	13,5		
			FCAG140B	RZAG140NY1	BYCQ140E	BRC1H519W7/S7/K7	3-fáze (400V)	13,4	15,5		
			Advance řada	FCAG71B	RZASG71MV1	BYCQ140E	BRC1H519W7/S7/K7	1-fáze (230V)	6,8	7,5	
				FCAG100B	RZASG100MV1	BYCQ140E	BRC1H519W7/S7/K7	1-fáze (230V)	9,5	10,8	
				FCAG125B	RZASG125MV1	BYCQ140E	BRC1H519W7/S7/K7	1-fáze (230V)	12,1	13,5	
				FCAG140B	RZASG140MV1	BYCQ140E	BRC1H519W7/S7/K7	1-fáze (230V)	13,4	15,5	
				FCAG100B	RZASG100MY1	BYCQ140E	BRC1H519W7/S7/K7	3-fáze (400V)	9,5	10,8	
		FCAG125B		RZASG125MY1	BYCQ140E	BRC1H519W7/S7/K7	3-fáze (400V)	12,1	13,5		
		FCAG140B		RZASG140MY1	BYCQ140E	BRC1H519W7/S7/K7	3-fáze (400V)	13,4	15,5		
		Active řada		SB.FCAG71_P/ARXM		BYCQ140E	BRC1H519W7/S7/K7	1-fáze (230V)	6,8	7,5	
			SB.FCAG100_P/AZASV		BYCQ140E	BRC1H519W7/S7/K7	1-fáze (230V)	9,5	10,8		
			SB.FCAG125_P/AZASV		BYCQ140E	BRC1H519W7/S7/K7	1-fáze (230V)	12,1	13,5		
			SB.FCAG140B_P/AZASV		BYCQ140E	BRC1H519W7/S7/K7	1-fáze (230V)	13,4	15,5		
			SB.FCAG100B_P/AZASY		BYCQ140E	BRC1H519W7/S7/K7	3-fáze (400V)	9,5	10,8		
			SB.FCAG125B_P/AZASY		BYCQ140E	BRC1H519W7/S7/K7	3-fáze (400V)	12,1	13,5		
		SB.FCAG140B_P/AZASY		BYCQ140E	BRC1H519W7/S7/K7	3-fáze (400V)	13,4	15,5			
		Podstropní kazeta		Alpha řada	FUA71A	RZAG71NV1	-	BRC1H519W7/S7/K7	1-fáze (230V)	6,8	7,5
					FUA100A	RZAG100NV1	-	BRC1H519W7/S7/K7	1-fáze (230V)	9,5	10,8
					FUA125A	RZAG125NV1	-	BRC1H519W7/S7/K7	1-fáze (230V)	12,1	13,5
					FUA71A	RZAG71NY1	-	BRC1H519W7/S7/K7	3-fáze (400V)	6,8	7,5
					FUA100A	RZAG100NY1	-	BRC1H519W7/S7/K7	3-fáze (400V)	9,5	10,8
					FUA125A	RZAG125NY1	-	BRC1H519W7/S7/K7	3-fáze (400V)	12,1	13,5
				Advance řada	FUA71A	RZASG71MV1	-	BRC1H519W7/S7/K7	1-fáze (230V)	6,8	7,5
					FUA100A	RZASG100MV1	-	BRC1H519W7/S7/K7	1-fáze (230V)	9,5	10,8
					FUA125A	RZASG125MV1	-	BRC1H519W7/S7/K7	1-fáze (230V)	12,0	13,5
					FUA100A	RZASG100MY1	-	BRC1H519W7/S7/K7	3-fáze (400V)	9,5	10,8
					FUA125A	RZASG125MY1	-	BRC1H519W7/S7/K7	3-fáze (400V)	12,1	13,5
					FUA125A	RZASG125MY1	-	BRC1H519W7/S7/K7	3-fáze (400V)	12,1	13,5
		Kanálová jednotka		Alpha řada	FDXM35F9	RZAG35A	-	BRC1H519W7/S7/K7	1-fáze (230V)	3,5	4,0
					FDXM50F9	RZAG50A	-	BRC1H519W7/S7/K7	1-fáze (230V)	5,0	5,0
					FDXM60F9	RZAG60A	-	BRC1H519W7/S7/K7	1-fáze (230V)	6,0	7,0
FNA35A9	RZAG35A				-	BRC1H519W7/S7/K7	1-fáze (230V)	3,5	4,0		
FNA50A9	RZAG50A				-	BRC1H519W7/S7/K7	1-fáze (230V)	5,0	5,0		
FNA60A9	RZAG60A				-	BRC1H519W7/S7/K7	1-fáze (230V)	6,0	7,0		
FBA35A9	RZAG35A				-	BRC1H519W7/S7/K7	1-fáze (230V)	3,5	4,0		
FBA50A9	RZAG50A				-	BRC1H519W7/S7/K7	1-fáze (230V)	5,0	6,0		
FBA60A9	RZAG60A				-	BRC1H519W7/S7/K7	1-fáze (230V)	6,0	7,0		
FBA71A9	RZAG71NV1				-	BRC1H519W7/S7/K7	1-fáze (230V)	7,1	7,5		
FBA100A	RZAG100NV1				-	BRC1H519W7/S7/K7	1-fáze (230V)	9,5	10,8		
FBA125A	RZAG125NV1				-	BRC1H519W7/S7/K7	1-fáze (230V)	12,1	13,5		
FBA140A	RZAG140NV1				-	BRC1H519W7/S7/K7	1-fáze (230V)	13,4	15,5		
FBA71A9	RZAG71NY1				-	BRC1H519W7/S7/K7	3-fáze (400V)	7,1	7,5		
FBA100A	RZAG100NY1				-	BRC1H519W7/S7/K7	3-fáze (400V)	9,5	10,8		
FBA125A	RZAG125NY1				-	BRC1H519W7/S7/K7	3-fáze (400V)	12,1	13,5		
FBA140A	RZAG140NY1				-	BRC1H519W7/S7/K7	3-fáze (400V)	13,4	15,5		
Advance řada	FBA71A9				RZASG71MV1	-	BRC1H519W7/S7/K7	1-fáze (230V)	7,1	7,5	
	FBA100A				RZASG100MV1	-	BRC1H519W7/S7/K7	1-fáze (230V)	9,5	10,8	
	FBA125A				RZASG125MV1	-	BRC1H519W7/S7/K7	1-fáze (230V)	12,1	13,5	
	FBA140A				RZASG140MV1	-	BRC1H519W7/S7/K7	1-fáze (230V)	13,4	15,5	
	FBA100A				RZASG100MY1	-	BRC1H519W7/S7/K7	3-fáze (400V)	9,5	10,8	
	FBA125A				RZASG125MY1	-	BRC1H519W7/S7/K7	3-fáze (400V)	12,1	13,5	
	FBA140A				RZASG140MY1	-	BRC1H519W7/S7/K7	3-fáze (400V)	13,4	15,5	
	Active řada			SB.ADEA71/ARXM71N		-	BRC1H519W7/S7/K7	1-fáze (230V)	6,8	7,5	
				SB.ADEA100/AZAS100		-	BRC1H519W7/S7/K7	1-fáze (230V)	9,5	10,8	
				SB.ADEA125/AZAS125		-	BRC1H519W7/S7/K7	1-fáze (230V)	12,1	13,5	
				SB.FBA71/ARXM71N		-	BRC1H519W7/S7/K7	1-fáze (230V)	6,8	7,5	
				SB.FBA100/AZAS100V		-	BRC1H519W7/S7/K7	1-fáze (230V)	9,5	10,8	
SB.FBA125/AZAS125V					-	BRC1H519W7/S7/K7	1-fáze (230V)	12,1	13,5		
SB.FBA140/AZAS140V					-	BRC1H519W7/S7/K7	1-fáze (230V)	13,0	15,5		
SB.FBA100/AZAS100Y					-	BRC1H519W7/S7/K7	3-fáze (400V)	9,5	10,8		
SB.FBA125/AZAS125Y					-	BRC1H519W7/S7/K7	3-fáze (400V)	12,1	13,5		
SB.FBA140/AZAS140Y					-	BRC1H519W7/S7/K7	3-fáze (400V)	13,0	15,5		

Sezónní účinnost (podle EN14825)				Chladivo		Max. délka potrubí		Provozní limit min~max		Ceny				
Chlazení		Vytápění (Průměrné klima)				OU-IU	Chlazení	Vytápění	Vnitřní jednotka	Venkovní jednotka	Panel	Ovladač	Cena za sadu	
Energetický štítek	SEER	Energetický štítek	SCOP	Typ	GWP	m	°C	°C	CZK	CZK	CZK	CZK	CZK	
A++	6,40	A	3,80	R-32	675	50	-20 ~ 52	-20 ~ 24	23.578,-	36.350,-	7.716,-	4.926,-	72.569,-	
A++	6,30	A+	4,01	R-32	675	50	-20 ~ 52	-20 ~ 24	24.549,-	47.169,-	7.716,-	4.926,-	84.359,-	
A+	5,80	A+	4,04	R-32	675	50	-20 ~ 52	-20 ~ 24	33.179,-	54.353,-	7.716,-	4.926,-	100.174,-	
A++	7,30	A+	4,30	R-32	675	50	-20 ~ 52	-20 ~ 24	21.704,-	36.350,-	8.025,-	4.926,-	71.004,-	
A++	6,80	A+	4,30	R-32	675	50	-20 ~ 52	-20 ~ 24	23.344,-	47.169,-	8.025,-	4.926,-	83.464,-	
A++	6,60	A+	4,25	R-32	675	50	-20 ~ 52	-20 ~ 24	24.133,-	54.353,-	8.025,-	4.926,-	91.437,-	
A++	7,90	A++	4,61	R-32	675	55	-20 ~ 52	-20 ~ 18	29.781,-	58.743,-	8.025,-	4.926,-	101.475,-	
A++	7,70	A++	4,75	R-32	675	85	-20 ~ 52	-20 ~ 18	37.824,-	81.183,-	8.025,-	4.926,-	131.958,-	
-	8,02	-	4,53	R-32	675	85	-20 ~ 52	-20 ~ 18	48.890,-	89.020,-	8.025,-	4.926,-	150.861,-	
-	7,93	-	4,44	R-32	675	85	-20 ~ 52	-20 ~ 18	53.652,-	100.640,-	8.025,-	4.926,-	167.242,-	
A++	7,90	A+	4,56	R-32	675	55	-20 ~ 52	-20 ~ 18	29.781,-	71.001,-	8.025,-	4.926,-	113.733,-	
A++	7,70	A++	4,75	R-32	675	85	-20 ~ 52	-20 ~ 18	37.824,-	91.029,-	8.025,-	4.926,-	141.804,-	
-	8,02	-	4,53	R-32	675	85	-20 ~ 52	-20 ~ 18	48.890,-	97.560,-	8.025,-	4.926,-	159.402,-	
-	7,93	-	4,44	R-32	675	85	-20 ~ 52	-20 ~ 18	53.652,-	110.119,-	8.025,-	4.926,-	176.722,-	
A++	6,83	A+	4,22	R-32	675	55	-20 ~ 52	-20 ~ 18	27.877,-	58.743,-	8.025,-	4.926,-	99.571,-	
A++	7,14	A+	4,53	R-32	675	85	-20 ~ 52	-20 ~ 18	37.135,-	81.183,-	8.025,-	4.926,-	131.269,-	
-	7,15	-	4,34	R-32	675	85	-20 ~ 52	-20 ~ 18	41.601,-	89.020,-	8.025,-	4.926,-	143.572,-	
-	6,80	-	4,34	R-32	675	85	-20 ~ 52	-20 ~ 18	46.953,-	100.640,-	8.025,-	4.926,-	160.543,-	
A++	6,83	A+	4,22	R-32	675	55	-20 ~ 52	-20 ~ 18	27.877,-	71.001,-	8.025,-	4.926,-	111.829,-	
A++	7,14	A+	4,53	R-32	675	85	-20 ~ 52	-20 ~ 18	37.135,-	91.029,-	8.025,-	4.926,-	141.115,-	
-	7,15	-	4,34	R-32	675	85	-20 ~ 52	-20 ~ 18	41.601,-	97.560,-	8.025,-	4.926,-	152.112,-	
-	6,80	-	4,34	R-32	675	85	-20 ~ 52	-20 ~ 18	46.953,-	110.119,-	8.025,-	4.926,-	170.023,-	
A++	6,47	A+	4,00	R-32	675	50	-15 ~ 46	-15 ~ 16	27.877,-	40.839,-	8.025,-	4.926,-	81.667,-	
A++	6,55	A+	4,17	R-32	675	50	-15 ~ 46	-15 ~ 16	37.135,-	52.191,-	8.025,-	4.926,-	102.277,-	
-	5,76	-	4,05	R-32	675	50	-15 ~ 46	-15 ~ 16	41.601,-	57.538,-	8.025,-	4.926,-	112.090,-	
-	6,53	-	4,31	R-32	675	50	-15 ~ 46	-15 ~ 16	46.953,-	64.043,-	8.025,-	4.926,-	123.947,-	
A++	6,55	A+	4,17	R-32	675	50	-15 ~ 46	-15 ~ 16	37.135,-	54.911,-	8.025,-	4.926,-	104.997,-	
-	5,76	-	4,05	R-32	675	50	-15 ~ 46	-15 ~ 16	41.601,-	59.353,-	8.025,-	4.926,-	113.904,-	
-	6,54	-	4,31	R-32	675	50	-15 ~ 46	-15 ~ 16	46.953,-	65.325,-	8.025,-	4.926,-	125.228,-	
A+	5,87	A	4,00	R-32	675	30	-5 ~ 46	-15 ~ 16	-	-	8.025,-	4.926,-	69.538,-	
A+	5,67	A	3,85	R-32	675	30	-5 ~ 46	-15 ~ 16	-	-	8.025,-	4.926,-	88.897,-	
-	5,40	-	3,80	R-32	675	30	-5 ~ 46	-15 ~ 16	-	-	8.025,-	4.926,-	102.273,-	
-	6,00	-	4,31	R-32	675	30	-5 ~ 46	-15 ~ 16	-	-	8.025,-	4.926,-	117.265,-	
A+	5,67	A	3,85	R-32	675	30	-5 ~ 46	-15 ~ 16	-	-	8.025,-	4.926,-	90.411,-	
-	5,40	-	3,80	R-32	675	30	-5 ~ 46	-15 ~ 16	-	-	8.025,-	4.926,-	103.953,-	
-	6,00	-	4,31	R-32	675	30	-5 ~ 46	-15 ~ 16	-	-	8.025,-	4.926,-	119.113,-	
A++	7,02	A+	4,20	R-32	675	55	-20 ~ 52	-20 ~ 18	47.406,-	58.743,-	-	4.926,-	111.075,-	
A++	6,42	A+	4,50	R-32	675	85	-20 ~ 52	-20 ~ 18	58.289,-	81.183,-	-	4.926,-	144.399,-	
-	6,39	-	4,26	R-32	675	85	-20 ~ 52	-20 ~ 18	64.449,-	89.020,-	-	4.926,-	158.395,-	
A++	7,02	A+	4,20	R-32	675	50	-20 ~ 52	-20 ~ 18	47.406,-	71.001,-	-	4.926,-	123.333,-	
A++	6,42	A+	4,50	R-32	675	85	-20 ~ 52	-20 ~ 18	58.289,-	91.029,-	-	4.926,-	154.244,-	
-	6,39	-	4,26	R-32	675	85	-20 ~ 52	-20 ~ 18	64.449,-	97.560,-	-	4.926,-	166.935,-	
A++	6,16	A	3,90	R-32	675	50	-15 ~ 46	-15 ~ 16	47.406,-	40.839,-	-	4.926,-	93.171,-	
A+	5,83	A+	4,01	R-32	675	50	-15 ~ 46	-15 ~ 16	58.289,-	52.191,-	-	4.926,-	115.407,-	
-	5,27	-	3,84	R-32	675	50	-15 ~ 46	-15 ~ 16	64.449,-	57.538,-	-	4.926,-	126.913,-	
A+	5,83	A+	4,01	R-32	675	50	-15 ~ 46	-15 ~ 16	58.289,-	54.911,-	-	4.926,-	118.127,-	
-	5,27	-	3,84	R-32	675	50	-15 ~ 46	-15 ~ 16	64.449,-	59.353,-	-	4.926,-	128.728,-	
A+	5,90	A	3,90	R-32	675	50	-20 ~ 52	-20 ~ 24	15.923,-	36.350,-	-	4.926,-	57.199,-	
A+	5,90	A	3,90	R-32	675	50	-20 ~ 52	-20 ~ 24	25.371,-	47.169,-	-	4.926,-	77.466,-	
A+	5,70	A	3,90	R-32	675	50	-20 ~ 52	-20 ~ 24	32.973,-	54.353,-	-	4.926,-	92.252,-	
A+	5,90	A	3,90	R-32	675	50	-20 ~ 52	-20 ~ 24	23.547,-	36.350,-	-	4.926,-	64.822,-	
A+	5,90	A	3,90	R-32	675	50	-20 ~ 52	-20 ~ 24	27.455,-	47.169,-	-	4.926,-	79.550,-	
A+	5,70	A	3,90	R-32	675	50	-20 ~ 52	-20 ~ 24	30.270,-	54.353,-	-	4.926,-	89.549,-	
A++	6,12	A+	4,10	R-32	675	50	-20 ~ 52	-20 ~ 24	27.581,-	36.350,-	-	4.926,-	68.857,-	
A+	6,30	A+	4,10	R-32	675	50	-20 ~ 52	-20 ~ 24	30.582,-	47.169,-	-	4.926,-	82.677,-	
A++	6,15	A+	4,10	R-32	675	50	-20 ~ 52	-20 ~ 24	33.054,-	54.353,-	-	4.926,-	92.333,-	
A++	6,22	A+	4,20	R-32	675	55	-20 ~ 52	-20 ~ 18	36.024,-	58.743,-	-	4.926,-	99.693,-	
A++	6,47	A+	4,36	R-32	675	85	-20 ~ 52	-20 ~ 18	44.560,-	81.183,-	-	4.926,-	130.670,-	
-	6,19	-	4,12	R-32	675	85	-20 ~ 52	-20 ~ 18	45.718,-	89.020,-	-	4.926,-	139.664,-	
-	6,42	-	4,11	R-32	675	85	-20 ~ 52	-20 ~ 18	56.538,-	100.640,-	-	4.926,-	162.104,-	
A++	6,22	A+	4,2	R-32	675	55	-20 ~ 52	-20 ~ 18	36.024,-	71.001,-	-	4.926,-	111.951,-	
A++	6,47	A+	4,36	R-32	675	85	-20 ~ 52	-20 ~ 18	44.560,-	91.029,-	-	4.926,-	140.515,-	
-	6,19	-	4,12	R-32	675	85	-20 ~ 52	-20 ~ 18	45.718,-	97.560,-	-	4.926,-	148.204,-	
-	6,42	-	4,11	R-32	675	85	-20 ~ 52	-20 ~ 18	56.538,-	110.119,-	-	4.926,-	171.583,-	
A++	6,19	A+	4,01	R-32	675	50	-15 ~ 46	-15 ~ 16	36.024,-	40.839,-	-	4.926,-	81.789,-	
A+	5,83	A	3,85	R-32	675	50	-15 ~ 46	-15 ~ 16	44.560,-	52.191,-	-	4.926,-	101.678,-	
-	5,27	-	3,63	R-32	675	50	-15 ~ 46	-15 ~ 16	45.718,-	57.538,-	-	4.926,-	108.182,-	
-	5,81	-	3,85	R-32	675	50	-15 ~ 46	-15 ~ 16	56.538,-	64.043,-	-	4.926,-	125.507,-	
A+	5,83	A+	3,85	R-32	675	50	-15 ~ 46	-15 ~ 16	44.560,-	54.911,-	-	4.926,-	104.397,-	
-	5,27	-	3,63	R-32	675	50	-15 ~ 46	-15 ~ 16	45.718,-	59.353,-	-	4.926,-	109.996,-	
-	5,81	-	3,85	R-32	675	50	-15 ~ 46	-15 ~ 16	56.538,-	65.325,-	-	4.926,-	126.789,-	
A	5,35	A	3,80	R-32	675	30	-5 ~ 46	-15 ~ 16	-	-	-	4.926,-	67.188,-	
A	5,13	A	3,81	R-32	675	30	-5 ~ 46	-15 ~ 16	-	-	-	4.926,-	85.239,-	
B	4,73	A	3,50	R-32	675	30	-5 ~ 46	-15 ~ 16	-	-	-	4.926,-	95.227,-	
A	5,57	A	3,81	R-32	675	30	-5 ~ 46	-15 ~ 18	-	-	-	4.926,-	69.660,-	
A	5,25	A	3,81	R-32	675	30	-5 ~ 46	-15 ~ 16	-	-	-	4.926,-	88.297,-	
-	4,85	-	3,55	R-32	675	30	-5 ~ 46	-15 ~ 16	-	-	-	4.926,-	98.365,-	
-	5,50	-	3,85	R-32	675	30	-5 ~ 46	-15 ~ 16	-	-	-	4.926,-	118.825,-	
A	5,25	A	3,81	R-32	675	30	-5 ~ 46	-15 ~ 16	-	-	-	4.926,-	89.811,-	
-	4,85	-	3,55	R-32	675	30	-5 ~ 46	-15 ~ 16	-	-	-	4.926,-	100.045,-	
-	5,50	-	3,85	R-32	675	30	-5 ~ 46	-15 ~ 16	-	-	-	4.926,-	120.674,-	

Sky Air A s chladičem R32 přehled párových aplikací (3,5 až 25 kW) - technická data a ceny

Toto je pouze přehled jednotek, pro detailnější informace jděte na stránky produktů

Řada	Vnitřní jednotka	Venkovní jednotka	Dekorační panel	Kabelový dálkový ovladač	Napájení	Výkon (kW)						
						Chlazení (Jmenovitý)	Vytápění (Jmenovitý)					
								V				
Kanálová jednotka		Alpha řada	FDA125A	RZAG125NV1	-	BRC1H519W7/S7/K7	1-fáze (230V)	12,1	13,5			
			FDA125A	RZAG125NY1	-	BRC1H519W7/S7/K7	3-fáze (400V)	12,1	13,5			
		Advance řada	FDA125A	RZASG125MV1	-	BRC1H519W7/S7/K7	1-fáze (230V)	12,1	13,5			
			FDA125A	RZASG125MY1	-	BRC1H519W7/S7/K7	3-fáze (400V)	12,1	13,5			
			FDA200A	RZA200D	-	BRC1H519W7/S7/K7	3-fáze (400V)	19,0	22,4			
			FDA250A	RZA250D	-	BRC1H519W7/S7/K7	3-fáze (400V)	22,0	24,0			
Podstropní jednotka		Alpha řada	FHA35A9	RZAG35A	-	BRC1H519W7/S7/K7	1-fáze (230V)	3,5	4,0			
			FHA50A9	RZAG50A	-	BRC1H519W7/S7/K7	1-fáze (230V)	5,0	5,8			
			FHA60A9	RZAG60A	-	BRC1H519W7/S7/K7	1-fáze (230V)	6,0	7,0			
			FHA71A9	RZAG71NV1	-	BRC1H519W7/S7/K7	1-fáze (230V)	6,8	7,5			
			FHA100A	RZAG100NV1	-	BRC1H519W7/S7/K7	1-fáze (230V)	9,5	10,8			
			FHA125A	RZAG125NV1	-	BRC1H519W7/S7/K7	1-fáze (230V)	12,1	13,5			
			FHA140A	RZAG140NV1	-	BRC1H519W7/S7/K7	1-fáze (230V)	13,4	15,5			
			FHA71A9	RZAG71NY1	-	BRC1H519W7/S7/K7	3-fáze (400V)	6,8	7,5			
			FHA100A	RZAG100NY1	-	BRC1H519W7/S7/K7	3-fáze (400V)	9,5	10,8			
			FHA125A	RZAG125NY1	-	BRC1H519W7/S7/K7	3-fáze (400V)	12,1	13,5			
			FHA140A	RZAG140NY1	-	BRC1H519W7/S7/K7	3-fáze (400V)	13,4	15,5			
			Advance řada	FHA71A9	RZASG71MV1	-	BRC1H519W7/S7/K7	1-fáze (230V)	6,8	7,5		
		FHA100A		RZASG100MV1	-	BRC1H519W7/S7/K7	1-fáze (230V)	9,5	10,8			
		FHA125A		RZASG125MV1	-	BRC1H519W7/S7/K7	1-fáze (230V)	12,1	13,5			
		FHA140A		RZASG140MV1	-	BRC1H519W7/S7/K7	1-fáze (230V)	13,4	15,5			
		FHA100A		RZASG100MY1	-	BRC1H519W7/S7/K7	3-fáze (400V)	9,5	10,8			
		FHA125A		RZASG125MY1	-	BRC1H519W7/S7/K7	3-fáze (400V)	12,1	13,5			
		FHA140A		RZASG140MY1	-	BRC1H519W7/S7/K7	3-fáze (400V)	13,4	15,5			
		Nástěnná jednotka			Alpha řada	FTXM35N	RZAG35A	-	Infra ovladač je zahrnut jako standard	1-fáze (230V)	3,5	4,0
						FTXM50N	RZAG50A	-	Infra ovladač je zahrnut jako standard	1-fáze (230V)	5,0	6,0
						FTXM60N	RZAG60A	-	Infra ovladač je zahrnut jako standard	1-fáze (230V)	6,0	7,0
						FAA71A	RZAG71NV1	-	BRC1H519W7/S7/K7	1-fáze (230V)	6,8	7,5
						FAA100A	RZAG100NV1	-	BRC1H519W7/S7/K7	1-fáze (230V)	9,5	10,8
			FAA71A			RZAG71NY1	-	BRC1H519W7/S7/K7	3-fáze (400V)	6,8	7,5	
Advance řada	FAA100A		RZAG100NY1		-	BRC1H519W7/S7/K7	3-fáze (400V)	9,5	10,8			
	FAA71A		RZASG71MV1		-	BRC1H519W7/S7/K7	1-fáze (230V)	6,8	7,5			
	FAA100A		RZASG100MV1		-	BRC1H519W7/S7/K7	1-fáze (230V)	9,5	10,8			
Active řada	FAA100A		RZASG100MY1		-	BRC1H519W7/S7/K7	3-fáze (400V)	9,5	10,8			
	SB.FAA71/ARXM71N					BRC1H519W7/S7/K7	1-fáze (230V)	6,8	7,5			
	SB.FAA100/AZAS100V					BRC1H519W7/S7/K7	1-fáze (230V)	9,5	10,8			
		SB.FAA100/AZAS100Y		BRC1H519W7/S7/K7	3-fáze (400V)	9,5	10,8					
Volně stojící jednotka		Alpha řada	FVA71A	RZAG71NV1	-	BRC1H519W7/S7/K7	1-fáze (230V)	6,8	7,5			
			FVA100A	RZAG100NV1	-	BRC1H519W7/S7/K7	1-fáze (230V)	9,5	10,8			
			FVA125A	RZAG125NV1	-	BRC1H519W7/S7/K7	1-fáze (230V)	12,1	13,5			
			FVA140A	RZAG140NV1	-	BRC1H519W7/S7/K7	1-fáze (230V)	13,4	15,5			
			FVA71A	RZAG71NY1	-	BRC1H519W7/S7/K7	3-fáze (400V)	6,8	7,5			
			FVA100A	RZAG100NY1	-	BRC1H519W7/S7/K7	3-fáze (400V)	9,5	10,8			
			FVA125A	RZAG125NY1	-	BRC1H519W7/S7/K7	3-fáze (400V)	12,1	13,5			
			FVA140A	RZAG140NY1	-	BRC1H519W7/S7/K7	3-fáze (400V)	13,4	15,5			
			Advance řada	FVA71A	RZASG71MV1	-	BRC1H519W7/S7/K7	1-fáze (230V)	6,8	7,5		
		FVA100A		RZASG100MV1	-	BRC1H519W7/S7/K7	1-fáze (230V)	9,5	10,8			
		FVA125A		RZASG125MV1	-	BRC1H519W7/S7/K7	1-fáze (230V)	12,1	13,5			
		FVA140A		RZASG140MV1	-	BRC1H519W7/S7/K7	1-fáze (230V)	13,4	15,5			
		FVA100A		RZASG100MY1	-	BRC1H519W7/S7/K7	3-fáze (400V)	9,5	10,8			
		FVA125A		RZASG125MY1	-	BRC1H519W7/S7/K7	3-fáze (400V)	12,1	13,5			
		FVA140A		RZASG140MY1	-	BRC1H519W7/S7/K7	3-fáze (400V)	13,4	15,5			

Sezónní účinnost (podle EN14825)				Chladivo		Max. délka potrubí	Provozní limit min~max		Ceny				
Chlazení		Vytápění (Průměrné klima)					OU-IU	Chlazení	Vytápění	Vnitřní jednotka	Venkovní jednotka	Panel	Ovladač
Energetický štítek	SEER	Energetický štítek	SCOP	Typ	GWP	m	°C	°C	CZK	CZK	CZK	CZK	CZK
-	6,59	-	4,08	R-32	675	85	-20 ~ 52	-20 ~ 18	61.072,-	89.020,-	-	4.926,-	155.018,-
-	6,59	-	4,08	R-32	675	85	-20 ~ 52	-20 ~ 18	61.072,-	97.560,-	-	4.926,-	163.558,-
-	5,03	-	3,58	R-32	675	50	-15 ~ 46	-15 ~ 16	61.072,-	57.538,-	-	4.926,-	123.536,-
-	5,03	-	3,58	R-32	675	50	-15 ~ 46	-15 ~ 16	61.072,-	59.353,-	-	4.926,-	125.350,-
-	6,26	-	3,59	R-32	675	100	-20~46	-20~15	78.180,-	188.305,-	-	4.926,-	271.411,-
-	5,38	-	3,55	R-32	675	100	-20~46	-20~15	84.143,-	219.625,-	-	4.926,-	308.693,-
A++	6,40	A+	4,10	R-32	675	50	-20 ~ 52	-20 ~ 24	23.547,-	36.350,-	-	4.926,-	64.822,-
A++	6,80	A+	4,30	R-32	675	50	-20 ~ 52	-20 ~ 24	26.174,-	47.169,-	-	4.926,-	78.268,-
A++	6,60	A+	4,20	R-32	675	50	-20 ~ 52	-20 ~ 24	29.238,-	54.353,-	-	4.926,-	88.517,-
A++	7,11	A+	4,32	R-32	675	55	-20 ~ 52	-20 ~ 18	32.709,-	58.743,-	-	4.926,-	96.379,-
A++	6,42	A++	4,61	R-32	675	85	-20 ~ 52	-20 ~ 18	37.057,-	81.183,-	-	4.926,-	123.166,-
-	7,14	-	4,09	R-32	675	85	-20 ~ 52	-20 ~ 18	41.965,-	89.020,-	-	4.926,-	135.911,-
-	6,42	-	4,30	R-32	675	85	-20 ~ 52	-20 ~ 18	46.124,-	100.640,-	-	4.926,-	151.689,-
A++	7,11	A+	4,32	R-32	675	55	-20 ~ 52	-20 ~ 18	32.709,-	71.001,-	-	4.926,-	108.636,-
A++	6,42	A++	4,61	R-32	675	85	-20 ~ 52	-20 ~ 18	37.057,-	91.029,-	-	4.926,-	133.011,-
-	7,14	-	4,09	R-32	675	85	-20 ~ 52	-20 ~ 18	41.965,-	97.560,-	-	4.926,-	144.452,-
-	6,42	-	4,30	R-32	675	85	-20 ~ 52	-20 ~ 18	46.124,-	110.119,-	-	4.926,-	161.169,-
A+	5,95	A	3,90	R-32	675	50	-15 ~ 46	-15 ~ 16	32.709,-	40.839,-	-	4.926,-	78.474,-
A+	5,83	A	3,91	R-32	675	50	-15 ~ 46	-15 ~ 16	37.057,-	52.191,-	-	4.926,-	94.174,-
-	5,60	-	3,83	R-32	675	50	-15 ~ 46	-15 ~ 16	41.965,-	57.538,-	-	4.926,-	104.429,-
-	5,88	-	3,81	R-32	675	50	-15 ~ 46	-15 ~ 16	46.124,-	64.043,-	-	4.926,-	115.093,-
A+	5,83	A	3,91	R-32	675	50	-15 ~ 46	-15 ~ 16	37.057,-	54.911,-	-	4.926,-	96.894,-
-	5,60	-	3,83	R-32	675	50	-15 ~ 46	-15 ~ 16	41.965,-	59.353,-	-	4.926,-	106.244,-
-	5,88	-	3,81	R-32	675	50	-15 ~ 46	-15 ~ 16	46.124,-	65.325,-	-	4.926,-	116.374,-
A++	7,70	A++	4,60	R-32	675	50	-20 ~ 52	-20 ~ 24	16.662,-	36.350,-	-	-	53.012,-
A++	7,41	A++	4,60	R-32	675	50	-20 ~ 52	-20 ~ 24	23.655,-	47.169,-	-	-	70.824,-
A++	6,90	A+	4,35	R-32	675	50	-20 ~ 52	-20 ~ 24	33.206,-	54.353,-	-	-	87.558,-
A++	6,58	A+	4,02	R-32	675	55	-20 ~ 52	-20 ~ 18	17.492,-	58.743,-	-	4.926,-	81.161,-
A++	6,42	A+	4,01	R-32	675	85	-20 ~ 52	-20 ~ 18	18.884,-	81.183,-	-	4.926,-	104.993,-
A++	6,58	A+	4,02	R-32	675	55	-20 ~ 52	-20 ~ 18	17.492,-	71.001,-	-	4.926,-	93.419,-
A++	6,42	A+	4,01	R-32	675	85	-20 ~ 52	-20 ~ 18	18.884,-	91.029,-	-	4.926,-	114.838,-
A++	6,41	A	3,90	R-32	675	50	-15 ~ 46	-15 ~ 16	17.492,-	40.839,-	-	4.926,-	63.257,-
A+	5,83	A+	3,85	R-32	675	50	-15 ~ 46	-15 ~ 16	18.884,-	52.191,-	-	4.926,-	76.001,-
A+	5,83	A+	3,85	R-32	675	50	-15 ~ 46	-15 ~ 16	18.884,-	54.911,-	-	4.926,-	78.721,-
A+	5,77	A	3,81	R-32	675	30	-5 ~ 46	-15 ~ 16	-	-	-	4.926,-	51.128,-
A	5,25	A	3,81	R-32	675	30	-5 ~ 46	-15 ~ 16	-	-	-	4.926,-	62.621,-
A	5,25	A	3,81	R-32	675	30	-5 ~ 46	-15 ~ 16	-	-	-	4.926,-	64.135,-
A++	6,34	A+	4,05	R-32	675	55	-20 ~ 52	-20 ~ 18	33.335,-	58.743,-	-	4.926,-	97.004,-
A+	6,00	A+	4,20	R-32	675	85	-20 ~ 52	-20 ~ 18	46.970,-	81.183,-	-	4.926,-	133.079,-
-	6,41	-	4,15	R-32	675	85	-20 ~ 52	-20 ~ 18	58.665,-	89.020,-	-	4.926,-	152.611,-
-	6,12	-	3,94	R-32	675	85	-20 ~ 52	-20 ~ 18	64.574,-	100.640,-	-	4.926,-	170.140,-
A++	6,34	A+	4,05	R-32	675	55	-20 ~ 52	-20 ~ 18	33.335,-	71.001,-	-	4.926,-	109.262,-
A+	6,00	A+	4,20	R-32	675	85	-20 ~ 52	-20 ~ 18	46.970,-	91.029,-	-	4.926,-	142.924,-
-	6,41	-	4,15	R-32	675	85	-20 ~ 52	-20 ~ 18	58.665,-	97.560,-	-	4.926,-	161.151,-
-	6,12	-	3,94	R-32	675	85	-20 ~ 52	-20 ~ 18	64.574,-	110.119,-	-	4.926,-	179.619,-
A+	5,83	A+	4,04	R-32	675	50	-15 ~ 46	-15 ~ 16	33.335,-	40.839,-	-	4.926,-	79.100,-
A+	5,72	A	3,83	R-32	675	50	-15 ~ 46	-15 ~ 16	46.970,-	52.191,-	-	4.926,-	104.087,-
-	5,30	-	3,64	R-32	675	50	-15 ~ 46	-15 ~ 16	58.665,-	57.538,-	-	4.926,-	121.129,-
-	5,63	-	3,81	R-32	675	50	-15 ~ 46	-15 ~ 16	64.574,-	64.043,-	-	4.926,-	133.543,-
A+	5,72	A	3,83	R-32	675	50	-15 ~ 46	-15 ~ 16	46.970,-	54.911,-	-	4.926,-	106.807,-
-	5,30	-	3,64	R-32	675	50	-15 ~ 46	-15 ~ 16	58.665,-	59.353,-	-	4.926,-	122.943,-
-	5,63	-	3,81	R-32	675	50	-15 ~ 46	-15 ~ 16	64.574,-	65.325,-	-	4.926,-	134.825,-

FAA-A & FTXM-N

Nastěnná jednotka Sky Air

Vysoce výkonné nástěnné jednotky pro malé komerční aplikace

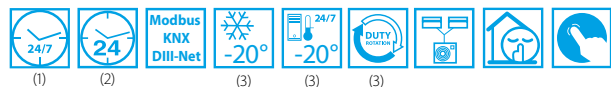

FAA-A & FTXM-N párové kombinace

Vnitřní jednotka	Venkovní jednotka	Chladicí výkon kW	Topný výkon kW	Sezónní účinnost (podle EN14825)								Ceny		
				Chlazení				Vytápění (Průměrné klima)				Vnitřní jednotka CZK	Venkovní jednotka CZK	Cena za sadu CZK
				Energetický štítek	Pdesign kW	SEER	A.E.C. kWh	Energetický štítek	Pdesign kW	SCOP	A.E.C. kWh			

Nízkovýkonové kombinace

FTXM35N	RZAG35A	3,5	4,0	A++	3,5	7,70	159	A++	2,6	4,60	790	16.825,-	36.350,-	53.175,-
FTXM50N	RZAG50A	5,0	6,0	A++	5,0	7,41	236	A++	4,5	4,60	1.369	23.886,-	47.169,-	71.055,-
FTXM60N	RZAG60A	6,0	7,0	A++	6,0	6,90	304	A+	4,6	4,35	1.480	33.531,-	54.353,-	87.884,-

Poznámka: Infračervený bezdrátový ovladač je součástí balení vnitřní jednotky - tyto jednotky nejsou kompatibilní s BRC1E* a BRC1H*!

NOVINKA Kombinace série Sky Air Alpha

SkyAir Alpha-series

1-fáze (230V)	FAA71A	RZAG71NV1	6,8	7,5	A++	6,8	6,58	362	A+	4,7	4,02	1.637	17.492,-	58.743,-	76.235,-
	FAA100A	RZAG100NV1	9,5	10,8	A++	9,5	6,42	518	A+	7,8	4,01	2.723	18.884,-	81.183,-	100.067,-
3-fáze (400V)	FAA71A	RZAG71NY1	6,8	7,5	A++	6,8	7,03	362	A+	4,7	4,02	1.637	17.492,-	71.001,-	88.493,-
	FAA100A	RZAG100NY1	9,5	10,8	A++	9,5	6,42	518	A+	7,8	4,01	2.723	18.884,-	91.029,-	109.912,-

Kombinace série Sky Air Advance

SkyAir Advance-series

1-fáze (230V)	FAA71A	RZASG71MV1	6,8	7,5	A++	6,8	6,41	371	A	4,5	3,90	1.615	17.492,-	40.839,-	58.331,-
	FAA100A	RZASG100MV1	9,5	10,8	A+	9,5	5,83	570	A+	6,0	3,85	2.182	18.884,-	52.191,-	71.075,-
3-fáze (400V)	FAA100A	RZASG100MY1	9,5	10,8	A+	9,5	5,83	570	A+	6,0	3,85	2.182	18.884,-	54.911,-	73.795,-

Sky Air Active combinations

SkyAir Active-series

1-fáze (230V)	SB.FAA71/ARXM71N	6,8	7,5	A+	6,8	5,77	412	A	4,5	3,81	1.654	-	-	46.202,-
	SB.FAA100/AZAS100V	9,5	10,8	A	9,5	5,25	633	A	6,0	3,81	2.205	-	-	57.695,-
3-fáze (400V)	SB.FAA100/AZAS100Y	9,5	10,8	A	9,5	5,25	633	A	6,0	3,81	2.205	-	-	59.209,-

Příslušenství pro jednotky FAA-A

Typ materiálu	Popis	Cena CZK
BRC7EB518	Infračervený dálkový ovladač	6.071,-
BRC1H519W7/S7/K7	Nový prémiový kabelový ovladač v bílém/stříbrném/černém provedení - plně nahradí BRC1E53* po vyprodání skladových zásob	4.926,-
K-KDU572EVE	Externí čerpadlo kondenzátu (1000 mm výtlačná výška)	22.268,-
BRP069A81	Adaptér Sky Air WLAN pro ovládání WiFi aplikací	3.943,-

Technická data - vnitřní jednotky		FAA	71A	100A
Rozměry	Jednotka	Výška x šířka x hloubka	mm	290x1.050x238
Hmotnost	Jednotka	kg	13	17
Ventilátor - průtok vzduchu	Chlazení	Vysoké/Nizké	m ³ /min	18/14
	Vytápění	Vysoké/Nizké	m ³ /min	18/14
Hladina akust. výkonu	Chlazení	dBA	61	65
	Vytápění	dBA	61	65
Hladina akust. tlaku	Chlazení	Vysoké/Nizké	dBA	45/40
	Vytápění	Vysoké/Nizké	dBA	45/40
Chladivo	Typ	R-32 / R-410A		
Ovládání	Infračervený ovladač	BRC7EB518		
	Kabelový dálkový ovladač	BRC1E53A/B/C nebo BRC1H519W7/S7/K7		
El. napájení	Fáze / Frekvence / Napětí	Hz / V	1~ / 50 / 220-240	

(1) S připojením R/C; (2) s bezdrátovým R/C; (3) s jednotkami RZAG

Technická data venkovních jednotek RZAG viz str. 73, technická data venkovních jednotek RZASG viz str. 74 a technická data venkovních jednotek AZAS viz str. 75.

K ovládání online jednotky musí být připojeno kabelové dálkové ovládání k vnitřní jednotce.

FHA-A(9)

Podstropní jednotka ze série Sky Air

Podstropní jednotka, která šetří místo na stěnách



FHA-A(9) párové kombinace

Vnitřní jednotka	Venkovní jednotka	Chladicí výkon kW	Topný výkon kW	Sezónní účinnost (podle EN14825)								Ceny		
				Chlazení				Vytápění (Průměrné klima)				Vnitřní jednotka CZK	Venkovní jednotka CZK	Cena za sadu CZK
				Energetický štítek	Pdesign kW	SEER	A.E.C. kWh	Energetický štítek	Pdesign kW	SCOP	A.E.C. kWh			
FHA35A9	RXM35N9	3,4	4,0	A++	3,4	6,24	191	A+	3,1	4,43	979	23.547,-	30.028,-	53.575,-
FHA50A9	RXM50N9	5,0	6,0	A+	5,0	5,92	295	A	4,3	3,86	1.578	26.174,-	39.008,-	65.182,-
FHA60A9	RXM60N9	5,7	7,2	A+	5,7	6,08	328	A	4,7	3,87	1.704	29.238,-	44.866,-	74.104,-
FHA35A9	RZAG35A	3,5	4,0	A++	3,5	6,40	191	A+	3,1	4,10	1.058	23.547,-	36.350,-	59.896,-
FHA50A9	RZAG50A	5,0	5,8	A++	5,0	6,80	257	A+	4,0	4,30	1.302	26.174,-	47.169,-	73.342,-
FHA60A9	RZAG60A	6,0	7,0	A++	6,0	6,60	318	A+	4,6	4,20	1.633	29.238,-	54.353,-	83.591,-

Nízkovýkonové kombinace

NOVINKA

Kombinace série Sky Air Alpha

SkyAir Alpha-series

Fáze	Vnitřní jednotka	Venkovní jednotka	Chladicí výkon (kW)	Topný výkon (kW)	Energetický štítek	Pdesign (kW)	SEER	A.E.C. (kWh)	Energetický štítek	Pdesign (kW)	SCOP	A.E.C. (kWh)	Vnitřní jednotka (CZK)	Venkovní jednotka (CZK)	Cena za sadu (CZK)
1-fáze (230V)	FHA71A9	RZAG71NV1	6,8	7,5	A++	6,8	7,11	335	A+	4,7	4,32	1.523	32.709,-	58.743,-	91.453,-
	FHA100A	RZAG100NV1	9,5	10,8	A++	9,5	6,42	518	A++	7,8	4,61	2.369	37.057,-	81.183,-	118.240,-
	FHA125A	RZAG125NV1	12,1	13,5	-	12,1	7,14	1.017	-	9,5	4,09	3.259	41.965,-	89.020,-	130.985,-
	FHA140A	RZAG140NV1	13,4	15,5	-	13,4	6,42	1.253	-	9,5	4,30	3.100	46.124,-	100.640,-	146.763,-
3-fáze (400V)	FHA71A9	RZAG71NY1	6,8	7,5	A++	6,8	7,11	335	A+	4,7	4,32	1.523	32.709,-	71.001,-	103.710,-
	FHA100A	RZAG100NY1	9,5	10,8	A++	9,5	6,42	518	A++	7,8	4,61	2.369	37.057,-	91.029,-	128.085,-
	FHA125A	RZAG125NY1	12,1	13,5	-	12,1	7,14	1.017	-	9,5	4,09	3.259	41.965,-	97.560,-	139.526,-
	FHA140A	RZAG140NY1	13,4	15,5	-	13,4	6,42	1.253	-	9,5	4,30	3.100	46.124,-	110.119,-	156.243,-

Kombinace série Sky Air Advance

SkyAir Advance-series

Fáze	Vnitřní jednotka	Venkovní jednotka	Chladicí výkon (kW)	Topný výkon (kW)	Energetický štítek	Pdesign (kW)	SEER	A.E.C. (kWh)	Energetický štítek	Pdesign (kW)	SCOP	A.E.C. (kWh)	Vnitřní jednotka (CZK)	Venkovní jednotka (CZK)	Cena za sadu (CZK)
1-fáze (230V)	FHA71A9	RZASG71MV1	6,8	7,5	A+	6,8	5,95	400	A	4,5	3,90	1.616	32.709,-	40.839,-	73.548,-
	FHA100A	RZASG100MV1	9,5	10,8	A+	9,5	5,83	570	A	6,0	3,91	2.148	37.057,-	52.191,-	89.248,-
	FHA125A	RZASG125MV1	12,1	13,5	-	12,1	5,60	1.297	-	6,0	3,83	2.193	41.965,-	57.538,-	99.503,-
	FHA140A	RZASG140MV1	13,4	15,5	-	13,4	5,88	1.368	-	7,8	3,81	2.866	46.124,-	64.043,-	110.167,-
3-fáze (400V)	FHA100A	RZASG100MY1	9,5	10,8	A+	9,5	5,83	570	A	6,0	3,91	2.148	37.057,-	54.911,-	91.968,-
	FHA125A	RZASG125MY1	12,1	13,5	-	12,1	5,60	1.297	-	6,0	3,83	2.193	41.965,-	59.353,-	101.318,-
	FHA140A	RZASG140MY1	13,4	15,5	-	13,4	5,88	1.368	-	7,8	3,81	2.866	46.124,-	65.325,-	111.448,-

Příslušenství pro jednotky FHA-A(9)

Typ materiálu	Popis	Cena CZK
BRC7GA53-9	Infračervený dálkový ovladač	7.171,-
BRC1H519W7/S7/K7	Nový prémiový kabelový ovladač v bílém/stříbrném/černém provedení - plně nahradí BRC1E53* po vyprodání skladových zásob.	4.926,-
KDDQ50A140	Sada pro přívod čerstvého vzduchu	6.496,-
KDU50R63	Sada pro odvod kondenzátu pro FHA35~60A9	24.367,-
KDU50R160	Sada pro odvod kondenzátu pro FHA71~140A	na vyžádání
BRP069A81	Adaptér Sky Air WLAN pro ovládání WiFi aplikací	3.943,-

Technická data - vnitřní jednotky				FHA	35A9	50A9	60A9	71A9	100A	125A	140A
Rozměry	Jednotka	Výška x šířka x hloubka	mm	235x960x690			235x1.270x690		235x1.590x690		
Hmotnost	Jednotka		kg	24	25	31	32	38			
Vzduchový filtr	Typ			Pryskyřicová síť odolná proti plísním							
Ventilátor - průtok vzduchu	Chlazení	Vysoké/Nízké	m ³ /min	14/10	15/10	19,5/11,5	20,5/14	28/20	31/23	34/24	
	Vytápění	Vysoké/Nízké	m ³ /min	14/10	15/10	19,5/11,5	20,5/14	28/20	31/23	34/24	
Hladina akust. výkonu	Chlazení		dBA	53	54		55	60	62	64	
	Vytápění		dBA	53	54		55	60	62	64	
Hladina akust. tlaku	Chlazení	Vysoké/Nízké	dBA	36/31	37/32	37/33	38/34	42/34	44/37	46/38	
	Vytápění	Vysoké/Nízké	dBA	36/31	37/32	37/33	38/34	42/34	44/37	46/38	
Chladivo	Typ			R-32 / R-410A							
Ovládání	Infračervený ovladač			BRC7GA53-9							
	Kabelový dálkový ovladač			BRC1D52 / BRC1E53A/B/C nebo BRC1H519W7/S7/K7				BRC1E53A/B/C nebo BRC1H519W7/S7/K7			
El. napájení	Fáze / Frekvence / Napětí		Hz / V	1~ / 50 / 220-240							

(1) S připojením R/C; (2) s bezdrátovým R/C; (3) s jednotkami RZAG

Technická data venkovních jednotek RXM viz str. 72, technická data venkovních jednotek RZAG viz str. 73 a technická data venkovních jednotek RZASG viz str. 74.

K ovládání online jednotky musí být připojeno kabelové dálkové ovládání k vnitřní jednotce.

FUA-A

Sky Air série – podstropní jednotka se 4 výdechy

Jedinečná jednotka na trhu s unikátními možnostmi:
4-cestná distribuce vzduchu, není potřeba podhled.



FUA-A / Série Sky Air Alpha

SkyAir Alpha-series

NOVINKA	Vnitřní jednotka	Venkovní jednotka	Chladicí výkon kW	Topný výkon kW	Sezónní účinnost (podle EN14825)								Ceny		
					Chlazení				Vytápění (Průměrné klima)				Vnitřní jednotka CZK	Venkovní jednotka CZK	Cena za sadu CZK
					Energetický štítek	Pdesign kW	SEER	A.E.C. kWh	Energetický štítek	Pdesign kW	SCOP	A.E.C. kWh			
1-fáze (230V)	FUA71A	RZAG71NV1	6,8	7,5	A++	6,8	7,02	339	A+	4,7	4,20	1.567	47.406,-	58.743,-	106.149,-
	FUA100A	RZAG100NV1	9,5	10,8	A++	9,5	6,42	518	A+	7,8	4,50	2.427	58.289,-	81.183,-	139.473,-
	FUA125A	RZAG125NV1	12,1	13,5	-	12,1	6,39	1.136	-	9,5	4,26	3.129	64.449,-	89.020,-	153.469,-
3-fáze (400V)	FUA71A	RZAG71NY1	6,8	7,5	A++	6,8	7,02	339	A+	4,7	4,20	1.567	47.406,-	71.001,-	118.407,-
	FUA100A	RZAG100NY1	9,5	10,8	A++	9,5	6,42	518	A+	7,8	4,50	2.427	58.289,-	91.029,-	149.318,-
	FUA125A	RZAG125NY1	12,1	13,5	-	12,1	6,39	1.136	-	9,5	4,26	3.129	64.449,-	97.560,-	162.009,-

Kabelový ovladač není zahrnut v ceně vnitřní jednotky ani v ceně za set a je nutné jej objednat samostatně.

FUA-A / Série Sky Air Advance

SkyAir Advance-series

	Vnitřní jednotka	Venkovní jednotka	Chladicí výkon kW	Topný výkon kW	Sezónní účinnost (podle EN14825)								Ceny		
					Chlazení				Vytápění (Průměrné klima)				Vnitřní jednotka CZK	Venkovní jednotka CZK	Cena za sadu CZK
					Energetický štítek	Pdesign kW	SEER	A.E.C. kWh	Energetický štítek	Pdesign kW	SCOP	A.E.C. kWh			
1-fáze (230V)	FUA71A	RZASG71MV1	6,8	7,5	A++	6,8	6,16	386	A	4,5	3,90	1.615	47.406,-	40.839,-	88.245,-
	FUA100A	RZASG100MV1	9,5	10,8	A+	9,5	5,83	570	A+	6,0	4,01	2.095	58.289,-	52.191,-	110.481,-
	FUA125A	RZASG125MV1	12,1	13,5	-	12,1	5,27	1.378	-	6,0	3,84	2.188	64.449,-	57.538,-	121.987,-
3-fáze (400V)	FUA100A	RZASG100MY1	9,5	10,8	A+	9,5	5,83	570	A+	6,0	4,01	2.095	58.289,-	54.911,-	113.201,-
	FUA125A	RZASG125MY1	12,1	13,5	-	12,1	5,27	1.378	-	6,0	3,84	2.188	64.449,-	59.353,-	123.802,-

Kabelový ovladač není zahrnut v ceně vnitřní jednotky ani v ceně za set a je nutné jej objednat samostatně.

Příslušenství pro jednotky FUA-A

Typ materiálu	Popis	Cena CZK
BRC7C58	Infračervený dálkový ovladač - Pozn.: Nepodporuje individuální ovládání klapek	6.691,-
BRC1H519W7/S7/K7	Nový prémiový kabelový ovladač v bílém/stříbrném/černém provedení - plně nahradí BRC1E53* po vyprodání skladových zásob	4.926,-
KDBHP49B140	Sada pro výdech vzduchu do 3 nebo 2 stran	6.212,-
KDBTP49B140	Dekorační panel pro zaslepený výstup vzduchu	9.702,-
BRP069A81	Adaptér Sky Air WLAN pro ovládání WiFi aplikací	3.943,-

Technická data - vnitřní jednotky		FUA	71A	100A	125A
Rozměry	Jednotka	Výška x šířka x hloubka	mm	198x950x950	
Hmotnost	Jednotka		kg	25	26
Vzduchový filtr	Typ			Pryskyřicová síť odolná proti plísním	
Ventilátor - průtok vzduchu	Chlazení	Vysoké/Nízké	m ³ /min	23/16	31/20
	Vytápění	Vysoké/Nízké	m ³ /min	23/16	31/20
Hladina akust. výkonu	Chlazení		dBA	59	64
	Vytápění		dBA	59	64
Hladina akust. tlaku	Chlazení	Vysoké/Nízké	dBA	41/35	46/39
	Vytápění	Vysoké/Nízké	dBA	41/35	46/39
Chladivo	Typ			R-32 / R-410A	
Ovládání	Infračervený ovladač			BRC7C58	
	Kabelový dálkový ovladač			BRC1E53A/B/C nebo BRC1H519W7/S7/K7	
El. napájení	Fáze / Frekvence / Napětí	Hz / V		1~ / 50/60 / 220-240/220	

(1) S připojením R/C; (2) s bezdrátovým R/C; (3) s jednotkami RZAG

Technická data venkovních jednotek RZAG viz str. 73 a technická data venkovních jednotek RZASG viz str. 74.

K ovládání online jednotky musí být připojeno kabelové dálkové ovládání k vnitřní jednotce.

FCAHG-H

Sky Air série s vysokou účinností, kazeta s kruhovým výdechem

Top jednotka na trhu s unikátním výstupem vzduchu 360°, tyto nepřekonatelné vlastnosti jsou nyní rozšířeny o chladivo R32

- > O 68 % nižší GWP ve srovnání s produkty s chladivem R-410A
- > O 12 % méně chladiva ve srovnání s produkty s chladivem R-410A
- > Minimálně o 5% účinnější, ve srovnání s produkty s chladivem R-410A



Standardní dekorační panel (BYCQ140E, BYCQ140EGF) Bílý dekorační panel (BYCQ140EW) Bílý designový dekorační panel (BYCQ140EP) Černý dekorační panel (BYCQ140EB, BYCQ140EGFB) Černý designový dekorační panel (BYCQ140EPB)

FCAHG-H párové kombinace

Vnitřní jednotka	Venkovní jednotka	Chladicí výkon kW	Topný výkon kW	Sezónní účinnost (podle EN14825)								Ceny		
				Chlazení				Vytápění (Průměrné klima)				Vnitřní jednotka ▲	Venkovní jednotka	Cena za sadu ▲
				Energetický štítek	Pdesign kW	SEER	A.E.C. kWh	Energetický štítek	Pdesign kW	SCOP	A.E.C. kWh			

NOVINKA Kombinace série Sky Air Alpha

SkyAir Alpha-series

Fáze	Model	Model	Chlazení (kW)	Topný (kW)	SEER	A.E.C. kWh	SEER	A.E.C. kWh	SCOP	A.E.C. kWh	Vnitřní (CZK)	Venkovní (CZK)	Sada (CZK)		
1-fáze (230V)	FCAHG71H ▲	RZAG71NV1	6,8	7,5	A++	6,8	7,90	301	A++	4,7	4,61	1.427	29.781,-	58.743,-	96.549,-
	FCAHG100H ▲	RZAG100NV1	9,5	10,8	A++	9,5	7,70	432	A++	9,5	4,75	2.805	37.824,-	81.183,-	127.032,-
	FCAHG125H ▲	RZAG125NV1	12,1	13,5	-	12,1	8,02	905	-	9,5	4,53	2.943	48.890,-	89.020,-	145.935,-
3-fáze (400V)	FCAHG140H ▲	RZAG140NV1	13,4	15,5	-	13,4	7,93	1.014	-	9,5	4,44	3.002	53.652,-	100.640,-	162.316,-
	FCAHG71H ▲	RZAG71NY1	6,8	7,5	A++	6,8	7,90	301	A+	4,7	4,56	1.443	29.781,-	71.001,-	108.807,-
	FCAHG100H ▲	RZAG100NY1	9,5	10,8	A++	9,5	7,70	432	A++	9,5	4,75	2.805	37.824,-	91.029,-	136.878,-
	FCAHG125H ▲	RZAG125NY1	12,1	13,5	-	12,1	8,02	905	-	9,5	4,53	2.943	48.890,-	97.560,-	154.476,-
	FCAHG140H ▲	RZAG140NY1	13,4	15,5	-	13,4	7,93	1.014	-	9,5	4,44	3.002	53.652,-	110.119,-	171.796,-

⚠ Je nutné dodat také dekorační panel. Seznam dostupných panelů je uveden níže a označen ⚠. **Cena za set již obsahuje** cenu dekoračního panelu BYCQ140E. **Cena vnitřní jednotky neobsahuje** cenu dekoračního panelu. Kabelový ovladač není zahrnut v ceně vnitřní jednotky ani v ceně za set a je nutné jej objednat samostatně.

Příslušenství pro jednotky FCAHG-H

Typ materiálu	Popis	Cena CZK
▲ BYCQ140E	Standardní dekorační panel (RAL9010, šedé lamely) – je obsažen v ceně za sadu	8.025,-
▲ BYCQ140EW	Bílý dekorační panel (RAL9010) s bílými lamelami	9.027,-
▲ BYCQ140EB	Černý (RAL9005) dekorační panel	8.145,-
▲ BYCQ140EGF	Samočisticí dekorační panel s jemnějším filtrem ve standardní barvě - Pozn.: Musí být v kombinaci s BRC1E* nebo BRC1H51* ovladačem	14.485,-
▲ BYCQ140EGFB	Samočisticí dekorační panel s jemnějším filtrem v černé barvě - Pozn.: Musí být v kombinaci s BRC1E* nebo BRC1H51* ovladačem	14.605,-
▲ BYCQ140EP	Bílý designový dekorační panel (RAL9010)	8.186,-
▲ BYCQ140EPB	Černý designový dekorační panel (RAL9005)	8.428,-
BRC7FA532F(B)	Infračervený dálkový ovladač pro standardní dekorační panely v bílé nebo černé barvě, (B) pro černou - Pozn.: Nepodporuje individuální ovládání klapek	5.191,-
BRC7FB532F(B)	Infračervený dálkový ovladač pro designové dekorační panely v bílé nebo černé barvě, (B) pro černou - Pozn.: Nepodporuje individuální ovládání klapek	5.276,-
BRC1H519W7/S7/K7	Nový prémiový kabelový ovladač v bílém/stříbrném/černém provedení - plně nahradí BRC1E53* po vyprodání skladových zásob	4.926,-
BRYQ140B(B)	Čidlo přítomnosti osob a podlahové čidlo pro standardní dekorační panely v bílé nebo černé barvě, (B) pro černou - Pozn.: Musí být v kombinaci s BRC1E* nebo BRC1H51* ovladačem	4.113,-
BRYQ140C(B)	Čidlo přítomnosti osob a podlahové čidlo pro designové dekorační panely v bílé nebo černé barvě, (B) pro černou - Pozn.: Musí být v kombinaci s BRC1E* nebo BRC1H51* ovladačem	4.221,-
CE.KDDQ55B140	Sada pro přívod čerstvého vzduchu, není kompatibilní se samočisticími dekoračními panely	18.670,-
KDBHQ56B140	Sada pro výdech vzduchu do 3 nebo 2 stran	3.520,-
KAFP551K160	Náhradní filtr s dlouhou životností	3.007,-
BRP069B82	Adaptér Sky Air WLAN pro ovládání WiFi aplikací	2.184,-
EWHARI	Prodlužovací kabel pro kombinaci samočisticího dekoračního panelu s Wi-Fi adaptérem	462,-

Technická data - vnitřní jednotky			FCAHG	71H	100H	125GH	140H
Rozměry	Jednotka	Výška x šířka x hloubka	mm	288x840x840			
Hmotnost	Jednotka		kg	25	26		
Dekorační panel	Model			Standardní dekorační panely: BYCQ140E - bílý s šedými lamelami /BYCQ140EW - bílý s bílými lamelami /BYCQ140EB - černý Samočisticí dekorační panely (F = jemnější filtr): BYCQ140EGF - bílý /BYCQ140EGFB - černý Designové dekorační panely: BYCQ140EP - bílý /BYCQ140EPB - černý			
	Barva			Čistě bílá (RAL 9010) a černá (RAL 9005)			
	Rozměry	Výška x šířka x hloubka	mm	Standardní dekorační panely: 50x950x950 /Samočisticí dekorační panely: 130x950x950 /Designové dekorační panely: 50x950x950			
	Hmotnost		kg	Standardní dekorační panely: 5,4 /Samočisticí dekorační panely: 10,3 /Designové dekorační panely: 5,4			
Vzduchový filtr	Typ			Pryskyřicová síť odolná proti plísním			
Ventilátor - průtok vzduchu	Chlazení	Vysoké/Nízké	m³/min	21,2/12,2	32,3/19,0	33,5/19,9	33,5/21,1
	Vytápění	Vysoké/Nízké	m³/min	21,2/12,2	32,3/19,0	33,5/19,9	33,5/21,1
Hladina akust. výkonu	Chlazení		dBA	53	61		
	Vytápění		dBA	53	61		
Hladina akust. tlaku	Chlazení	Vysoké/Nízké	dBA	36/29	44/33	45/35	45/37
	Vytápění	Vysoké/Nízké	dBA	36/29	44/33	45/35	45/37
Chladivo	Typ			R-32 / R-410A			
Ovládání	Infračervený ovladač			BRC7FA532F / BRC7FA532FB			
	Kabelový dálkový ovladač			BRC1E53A/B/C nebo BRC1H519W7/S7/K7			
El. napájení	Fáze / Frekvence / Napětí		Hz / V	1~ / 50 / 220-240			

(1) S připojením R/C; (2) s bezdrátovým R/C; (3) s jednotkami RZAG. Technická data venkovních jednotek RZAG viz str. 73. K ovládání online jednotky musí být připojeno kabelové dálkové ovládání k vnitřní jednotce.

FCAG-B

Sky Air series with round flow cassette

Top jednotka na trhu s unikátním výstupem vzduchu 360°



příslušenství příslušenství



Standardní dekorální panel (BYCQ140E, BYCQ140EGF) Bílý dekorální panel (BYCQ140EW) Bílý designový dekorální panel (BYCQ140EP) Černý dekorální panel (BYCQ140EB, BYCQ140EGFB) Černý designový dekorální panel (BYCQ140EPB)

FCAG-B párové kombinace

Vnitřní jednotka	Venkovní jednotka	Chladicí výkon kW	Topný výkon kW	Sezónní účinnost (podle EN14825)								Ceny		
				Chlazení				Vytápění (Průměrné klima)				Vnitřní jednotka CZK	Venkovní jednotka CZK	Cena za sadu CZK
				Energetický šítek	Pdesign kW	SEER	A.E.C. kWh	Energetický šítek	Pdesign kW	SCOP	A.E.C. kWh			
Nízkovýkonové kombinace														
FCAG35B	RXM35N9	3,4	4,2	A++	3,5	6,35	193	A++	3,3	4,90	948	21.704,-	30.028,-	59.756,-
FCAG50B	RXM50N9	5,0	6,0	A++	5,0	6,54	266	A+	4,3	4,30	1.419	23.344,-	39.008,-	70.377,-
FCAG60B	RXM60N9	5,7	7,0	A+	5,7	6,40	312	A+	4,7	4,20	1.569	24.133,-	44.866,-	77.024,-
FCAG35B	RZAG35A	3,5	4,0	A++	3,5	7,30	168	A+	3,3	4,30	1.074	21.704,-	36.350,-	66.078,-
FCAG50B	RZAG50A	5,0	5,8	A++	5,0	6,80	257	A+	4,3	4,30	1.398	23.344,-	47.169,-	78.538,-
FCAG60B	RZAG60A	6,0	7,0	A++	6,0	6,60	318	A+	4,6	4,25	1.515	24.133,-	54.353,-	86.511,-

NOVINKA Kombinace série Sky Air Alpha

SkyAir Alpha-series

1-fáze (230V)	FCAG71B	RZAG71NV1	6,8	7,5	A++	6,8	6,83	348	A+	4,7	4,22	1.560	27.877,-	58.743,-	94.645,-
	FCAG100B	RZAG100NV1	9,5	10,8	A++	9,5	7,14	466	A+	7,8	4,53	2.413	37.135,-	81.183,-	126.343,-
	FCAG125B	RZAG125NV1	12,1	13,5	-	12,1	7,15	1.016	-	9,5	4,34	3.071	41.601,-	89.020,-	138.646,-
	FCAG140B	RZAG140NV1	13,4	15,5	-	13,4	6,80	1.182	-	9,5	4,34	3.071	46.953,-	100.640,-	155.617,-
3-fáze (400V)	FCAG71B	RZAG71NY1	6,8	7,5	A++	6,8	6,83	348	A+	4,7	4,22	1.560	27.877,-	71.001,-	106.903,-
	FCAG100B	RZAG100NY1	9,5	10,8	A++	9,5	7,14	466	A+	7,8	4,53	2.413	37.135,-	91.029,-	136.189,-
	FCAG125B	RZAG125NY1	12,1	13,5	-	12,1	7,15	1.016	-	9,5	4,34	3.071	41.601,-	97.560,-	147.186,-
	FCAG140B	RZAG140NY1	13,4	15,5	-	13,4	6,80	1.182	-	9,5	4,34	3.071	46.953,-	110.119,-	165.097,-

Kombinace série Sky Air Advance

SkyAir Advance-series

1-fáze (230V)	FCAG71B	RZASG71MV1	6,8	7,5	A++	6,8	6,47	368	A+	4,5	4,00	1.575	27.877,-	40.839,-	76.741,-
	FCAG100B	RZASG100MV1	9,5	10,8	A++	9,5	6,55	507	A+	6,0	4,17	2.016	37.135,-	52.191,-	97.351,-
	FCAG125B	RZASG125MV1	12,1	13,5	-	12,1	5,76	1.261	-	6,0	4,05	2.074	41.601,-	57.538,-	107.164,-
	FCAG140B	RZASG140MV1	13,4	15,5	-	13,4	6,53	1.231	-	7,8	4,31	2.534	46.953,-	64.043,-	119.021,-
3-fáze (400V)	FCAG100B	RZASG100MY1	9,5	10,8	A++	9,5	6,55	507	A+	6,0	4,17	2.016	37.135,-	54.911,-	100.071,-
	FCAG125B	RZASG125MY1	12,1	13,5	-	12,1	5,76	1.261	-	6,0	4,05	2.074	41.601,-	59.353,-	108.978,-
	FCAG140B	RZASG140MY1	13,4	15,5	-	13,4	6,54	1.231	-	7,8	4,31	2.534	46.953,-	65.325,-	120.302,-

⚠ Je nutné dodat také dekorační panel. Seznam dostupných panelů je uveden níže a označen ⚠. **Cena za set již obsahuje** cenu dekoračního panelu BYCQ140E. **Cena vnitřní jednotky neobsahuje** cenu dekoračního panelu. Kabelový ovladač není zahrnut v ceně vnitřní jednotky ani v ceně za set a je nutné jej objednat samostatně.

Příslušenství pro jednotky FCAG-B

Typ materiálu	Popis	Cena CZK
▲ BYCQ140E	Standardní dekorační panel (RAL9010, šedé lamely) – je obsažen v ceně za sadu	8.025,-
▲ BYCQ140EW	Bílý dekorační panel (RAL9010) s bílými lamelami	9.027,-
▲ BYCQ140EB	Černý (RAL9005) dekorační panel	8.145,-
▲ BYCQ140EGF	Samočisticí dekorační panel s jemnějším filtrem ve standardní barvě - Pozn.: Musí být v kombinaci s BRC1E* nebo BRC1H51* ovladačem	14.485,-
▲ BYCQ140EGFB	Samočisticí dekorační panel s jemnějším filtrem v černé barvě - Pozn.: Musí být v kombinaci s BRC1E* nebo BRC1H51* ovladačem	14.605,-
▲ BYCQ140EP	Bílý designový dekorační panel (RAL9010)	8.186,-
▲ BYCQ140EPB	Černý designový dekorační panel (RAL9005)	8.428,-
BRC7FA532F(B)	Infračervený dálkový ovladač pro standardní dekorační panely v bílé nebo černé barvě, (B) pro černou - Pozn.: Nepodporuje individuální ovládání klapek	5.191,-
BRC7FB532F(B)	Infračervený dálkový ovladač pro designové dekorační panely v bílé nebo černé barvě, (B) pro černou - Pozn.: Nepodporuje individuální ovládání klapek	5.276,-
BRC1H519W7/S7/K7	Nový prémiový kabelový ovladač v bílém/stříbrném/černém provedení - plně nahradí BRC1E53* po vyprodání skladových zásob.	4.926,-
BRYQ140B(B)	Čidlo přítomnosti osob a podlahové čidlo pro standardní dekorační panely v bílé nebo černé barvě, (B) pro černou - Pozn.: Musí být v kombinaci s BRC1E* nebo BRC1H51* ovladačem	4.113,-
BRYQ140C(B)	Čidlo přítomnosti osob a podlahové čidlo pro designové dekorační panely v bílé nebo černé barvě, (B) pro černou - Pozn.: Musí být v kombinaci s BRC1E* nebo BRC1H51* ovladačem	4.221,-
CE.KDDQ55B140	Sada pro přívod čerstvého vzduchu, není kompatibilní se samočisticími dekoračními panely	18.670,-
KDBHQ56B140	Sada pro výdech vzduchu do 3 nebo 2 stran	3.520,-
KAFP551K160	Náhradní filtr s dlouhou životností	3.007,-
BRP069B82	Adaptér Sky Air WLAN pro ovládání WiFi aplikací	2.184,-
EWHAR1	Prodlužovací kabel pro kombinaci samočisticího dekoračního panelu s Wi-Fi adaptérem	462,-

Technická data - vnitřní jednotky				FCAG	35B	50B	60B	71B	100B	125B	140B
Rozměry	Jednotka	Výška x šířka x hloubka	mm		204x840x840		204x840x840		246x840x840		
Hmotnost	Jednotka		kg	18	19		21		24		
Dekorační panel	Model			Standardní dekorační panely: BYCQ140E - bílý s šedými lamelami /BYCQ140EW - bílý s bílými lamelami /BYCQ140EB - černý Samočisticí dekorační panely (F = jemnější filtr): BYCQ140EGF - bílý /BYCQ140EGFB - černý Designové dekorační panely: BYCQ140EP - bílý /BYCQ140EPB - černý							
	Barva			Čistě bílá (RAL 9010) a černá (RAL 9005)							
	Rozměry	Výška x šířka x hloubka	mm	Standardní dekorační panely: 50x950x950 /Samočisticí dekorační panely: 130x950x950 /Designové dekorační panely: 50x950x950							
	Hmotnost		kg	Standardní dekorační panely: 5,4 /Samočisticí dekorační panely: 10,3 /Designové dekorační panely: 5,4							
Vzduchový filtr	Typ			Pryskyřicová síť odolná proti plísním							
Ventilátor - průtok vzduchu	Chlazení	Vysoké/Nízké	m ³ /min	12,5/8,7	12,6/8,7	13,6/8,7	15,0/9,1	22,8/12,4	26,0/12,4		
	Vytápění	Vysoké/Nízké	m ³ /min	12,5/8,7	12,6/8,7	13,6/8,7	15,0/9,1	22,8/12,4	26,0/12,4		
Hladina akust. výkonu	Chlazení		dBA	49		51	49	54	58		
	Vytápění		dBA	49		51	49	54	58		
Hladina akust. tlaku	Chlazení	Vysoké/Nízké	dBA	31/27		33/28	35/28	37/29	41/29		
	Vytápění	Vysoké/Nízké	dBA	31/27		33/28	33/28	37/29	41/29		
Chladivo	Typ			R-32 / R-410A							
Ovládání	Infračervený ovladač			BRC7FA532F(B)/BRC7FB532F(B)							
	Kabelový dálkový ovladač			BRC1H519W7/S7/K7 / BRC1E53A/B/C / BRC1D52							
El. napájení	Fáze / Frekvence / Napětí		Hz / V	1~ / 50 / 220-240							

(1) S připojením R/C; (2) s bezdrátovým R/C; (3) s jednotkami RZAG.

Technická data venkovních jednotek RXM viz str. 72, technická data venkovních jednotek RZAG viz str. 73 a technická data venkovních jednotek RZASG viz str. 74.

K ovládání online jednotky musí být připojeno kabelové dálkové ovládání k vnitřní jednotce.

FCAG-B

Sky Air série – kazetová jednotka s kruhovým výdechem

Bezkonkurenční poměr cena vs. výkon s unikátní výstupem vzduchu 360°

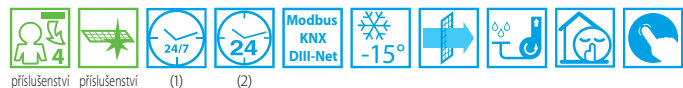

FCAG-B párové kombinace

Sky Air Active-series

	Sada	Vnitřní jednotka	Venkovní jednotka	Chladicí výkon	Topný výkon	Sezónní účinnost (podle EN14825)								Cena za sadu ▲
						Chlazení				Vytápění (Průměrné klima)				
						Energetický štítek	Pdesign kW	SEER	A.E.C. kWh	Energetický štítek	Pdesign kW	SCOP	A.E.C. kWh	
1-fáze (230V)	SB.FCAG71_P/ARXM ▲	FCAG71B	ARXM71N9	6,8	7,5	A+	6,8	5,87	405	A	4,5	4,00	1.575	64.612,-
	SB.FCAG100_P/AZASV ▲	FCAG100B	AZAS100MV1	9,5	10,8	A+	9,5	5,67	586	A	6,0	3,85	2.182	83.971,-
	SB.FCAG125_P/AZASV ▲	FCAG125B	AZAS125MV1	12,1	13,5	-	12,1	5,40	1.345	-	6,0	3,80	2.211	97.347,-
	SB.FCAG140B_P/AZASV ▲	FCAG140B	AZAS140MV1	13,4	15,5	-	13,0	6,00	1.300	-	7,8	4,31	2.534	112.339,-
3-fáze (400V)	SB.FCAG100B_P/AZASY ▲	FCAG100B	AZAS100MY1	9,5	10,8	A+	9,5	5,67	586	A	6,0	3,85	2.182	85.485,-
	SB.FCAG125B_P/AZASY ▲	FCAG125B	AZAS125MY1	12,1	13,5	-	12,1	5,40	1.345	-	6,0	3,80	2.211	99.027,-
	SB.FCAG140B_P/AZASY ▲	FCAG140B	AZAS140MY1	13,4	15,5	-	13,0	6,00	1.300	-	7,8	4,31	2.534	114.187,-

▲ Je nutné dodat také dekorační panel. Seznam dostupných panelů je uveden níže a označen ▲. **Cena za set již obsahuje** cenu dekoračního panelu BYCQ140E. **Cena vnitřní jednotky neobsahuje** cenu dekoračního panelu. Kabelový ovladač není zahrnut v ceně vnitřní jednotky ani v ceně za set a je nutné jej objednat samostatně.

Příslušenství pro jednotky FCAHG-H

Typ materiálu	Popis	Cena CZK
▲ BYCQ140E	Standardní dekorační panel (RAL9010, šedé lamely) – je obsažen v ceně za sadu	8.025,-
▲ BYCQ140EW	Bílý dekorační panel (RAL9010) s bílými lamelami	9.027,-
▲ BYCQ140EB	Černý (RAL9005) dekorační panel	8.145,-
▲ BYCQ140EGF	Samočisticí dekorační panel s jemnějším filtrem ve standardní barvě - Pozn.: Musí být v kombinaci s BRC1E* nebo BRC1H51* ovladačem	14.485,-
▲ BYCQ140EGFB	Samočisticí dekorační panel s jemnějším filtrem v černé barvě - Pozn.: Musí být v kombinaci s BRC1E* nebo BRC1H51* ovladačem	14.605,-
▲ BYCQ140EP	Bílý designový dekorační panel (RAL9010)	8.186,-
▲ BYCQ140EPB	Černý designový dekorační panel (RAL9005)	8.428,-
BRC7FA532F(B)	Infračervený dálkový ovladač pro standardní dekorační panely v bílé nebo černé barvě, (B) pro černou - Pozn.: Nepodporuje individuální ovládání klapek	5.191,-
BRC7FB532F(B)	Infračervený dálkový ovladač pro designové dekorační panely v bílé nebo černé barvě, (B) pro černou - Pozn.: Nepodporuje individuální ovládání klapek	5.276,-
BRC1H519W7/S7/K7	Nový prémiový kabelový ovladač v bílém/stříbrném/černém provedení - plně nahradí BRC1E53* po vyprodání skladových zásob.	4.926,-
BRYQ140B(B)	Čidlo přítomnosti osob a podlahové čidlo pro standardní dekorační panely v bílé nebo černé barvě, (B) pro černou - Pozn.: Musí být v kombinaci s BRC1E* nebo BRC1H51* ovladačem	4.113,-
BRYQ140C(B)	Čidlo přítomnosti osob a podlahové čidlo pro designové dekorační panely v bílé nebo černé barvě, (B) pro černou - Pozn.: Musí být v kombinaci s BRC1E* nebo BRC1H51* ovladačem	4.221,-
CE.KDDQ55B140	Sada pro přívod čerstvého vzduchu, není kompatibilní se samočisticími dekoračními panely	18.670,-
KDBHQ56B140	Sada pro výdech vzduchu do 3 nebo 2 stran	3.520,-
KAFP551K160	Náhradní filtr s dlouhou životností	3.007,-
BRP069B82	Adaptér Sky Air WLAN pro ovládání WiFi aplikací	2.184,-
EWHR1	Prodlužovací kabel pro kombinaci samočisticího dekoračního panelu s Wi-Fi adaptérem	462,-

Technická data - vnitřní jednotky		FCAG	71B	100B	125B	140B
Rozměry	Jednotka	Výška x šířka x hloubka	204x840x840		246x840x840	
Hmotnost	Jednotka	kg	21		24	
Dekorační panel	Model		Standardní dekorační panely: BYCQ140E - bílý s šedými lamelami /BYCQ140EW - bílý s bílými lamelami /BYCQ140EB - černý Samočisticí dekorační panely (F = jemnější filtr): BYCQ140EGF - bílý /BYCQ140EGFB - černý Designové dekorační panely: BYCQ140EP - bílý /BYCQ140EPB - černý			
	Barva		Čistě bílá (RAL 9010) a černá (RAL 9005)			
	Rozměry	Výška x šířka x hloubka	Standardní dekorační panely: 50x950x950 /Samočisticí dekorační panely: 130x950x950 /Designové dekorační panely: 50x950x950			
	Hmotnost	kg	Standardní dekorační panely: 5,4 /Samočisticí dekorační panely: 10,3 /Designové dekorační panely: 5,4			
Vzduchový filtr	Typ		Prskyřicová síť odolná proti plísním			
Ventilátor - průtok vzduchu	Chlazení	Vysoké/Nizké	m ³ /min	15,0/9,1	22,8/12,4	26,0/12,4
	Vytápění	Vysoké/Nizké	m ³ /min	15,0/9,1	22,8/12,4	26,0/12,4
Hladina akust. výkonu	Chlazení		dBA	49	54	58
	Vytápění		dBA	49	54	58
Hladina akust. tlaku	Chlazení	Vysoké/Nizké	dBA	35/28	37/29	41/29
	Vytápění	Vysoké/Nizké	dBA	33/28	37/29	41/29
Chladivo	Typ		R-32 / R-410A			
Ovládání	Infračervený ovladač		BRC7FA532F(B)/BRC7FB532F(B)			
	Kabelový dálkový ovladač		BRC1E53A/B/C nebo BRC1H519W7/S7/K7			
El. napájení	Fáze / Frekvence / Napětí	Hz / V	1~ / 50 / 220-240			

(1) S připojením R/C; (2) s bezdrátovým R/C. Technická data venkovních jednotek AZAS viz str. 75. K ovládání online jednotky musí být připojeno kabelové dálkové ovládání k vnitřní jednotce.

FFA-A9

Sky Air série – kazetová jednotka s plochým dekoračním panelem

Plně integrovaná jednotka do eurastravých stropních panelů 600 x 600 – zapadá do nich naprosto přesně.



příslušenství



FFA-A9 / RXM-N9 / RZAG-A párové kombinace

Vnitřní jednotka	Venkovní jednotka	Chladicí výkon kW	Topný výkon kW	Sezónní účinnost (podle EN14825)									Ceny		
				Chlazení				Vytápění (Průměrné klima)					Vnitřní jednotka ▲	Venkovní jednotka	Cena za sadu ▲
				Energetický štítek	Pdesign kW	SEER	A.E.C. kWh	Energetický štítek	Pdesign kW	SCOP	A.E.C. kWh	CZK			
FFA25A9 ▲	RXM25N9	2,5	3,2	A++	2,5	6,17	142	A+	2,3	4,24	762	22.296,-	25.651,-	55.663,-	
FFA35A9 ▲	RXM35N9	3,4	4,2	A++	3,4	6,38	186	A+	3,1	4,10	1.058	23.578,-	30.028,-	61.321,-	
FFA50A9 ▲	RXM50N9	5,0	5,8	A+	5,0	5,98	292	A	3,8	3,90	1.377	24.549,-	39.008,-	71.273,-	
FFA60A9 ▲	RXM60N9	5,7	7,0	A+	5,7	5,76	347	A+	4,0	4,04	1.372	33.179,-	44.866,-	85.761,-	
FFA35A9 ▲	RZAG35A	3,5	4,0	A++	3,5	6,40	191	A	4,2	3,80	1.546	23.578,-	36.350,-	67.643,-	
FFA50A9 ▲	RZAG50A	5,0	5,8	A++	5,0	6,30	278	A+	4,3	4,01	1.501	24.549,-	47.169,-	79.433,-	
FFA60A9 ▲	RZAG60A	6,0	7,0	A+	6,0	5,80	362	A+	4,5	4,04	1.558	33.179,-	54.353,-	95.248,-	

▲ Je nutné dodat také dekorační panel. Seznam dostupných panelů je uveden níže a označen ▲. Cena za set již obsahuje cenu dekoračního panelu BYFQ60CW.

Cena vnitřní jednotky neobsahuje cenu dekoračního panelu. Kabelový ovladač není zahrnut v ceně vnitřní jednotky ani v ceně za set a je nutné jej objednat samostatně.

Příslušenství pro jednotky FFA-A9

Typ materiálu	Popis	Cena CZK
▲ BYFQ60CW	Plochý dekorační panel – bílý – obsažen v ceně za sadu	7.716,-
▲ BYFQ60CS	Plochý dekorační panel – stříbrno/bílý design	8.510,-
▲ BYFQ60B3	Dekorační panel eurastravový (vzhled jako předchozí generace) – Pozn.: Nepodporuje individuální ovládání klapek	7.915,-
BRC7F530W	Infračervený dálkový ovladač pro BYFQ60CW - Pozn.: Nepodporuje individuální ovládání klapek	5.219,-
BRC7F530S	Infračervený dálkový ovladač pro BYFQ60CS - Pozn.: Nepodporuje individuální ovládání klapek	5.219,-
BRC7EB530W	Infračervený dálkový ovladač pro BYFQ60B3	6.071,-
BRC1H519W7/S7/K7	Nový prémiový kabelový ovladač v bílém/stříbrném/černém provedení - plně nahradí BRC1E53* po vyprodání skladových zásob	4.926,-
BRYQ60AW	Čidlo přítomnosti osob a podlahový senzor pro BYFQ60CW - Pozn.: musí být v kombinaci s BRC1E* nebo BRC1H51* ovladačem	4.113,-
BRYQ60AS	Čidlo přítomnosti osob a podlahový senzor pro BYFQ60CS - Pozn.: musí být v kombinaci s BRC1E* nebo BRC1H51* ovladačem	4.113,-
BDBHQ44C60	Sada pro výdech vzduchu do 3 nebo 2 stran pro BYFQ60C-	3.177,-
KDBQ44B60	Distanční vložka pro dekorační panel – pouze pro BYFQ60B3	14.240,-
KDDQ44XA60	Sada pro přívod čerstvého vzduchu (připojovací příruba pro VZT)	4.766,-
BRP069A81	Adaptér Sky Air WLAN pro ovládání WiFi aplikací	3.943,-

Technická data - vnitřní jednotky				FFA	25A9	35A9	50A9	60A9
Rozměry	Jednotka	Výška x šířka x hloubka	mm		260x575x575			
Hmotnost	Jednotka		kg		16		17,5	
Dekorační panel	Model			BYFQ60CW (bílý panel) / BYFQ60CS (šedý panel) / BYFQ60B3W1 (jako předchozí model)				
	Barva			Bílá (N9.5) / Bílá (N9.5) + Stříbrná/bílá (RAL9010)				
	Rozměry	Výška x šířka x hloubka	mm	46x620x620 / 46x620x620 55x700x700				
	Hmotnost		kg	2,8 / 2,8 / 2,7				
Vzduchový filtr	Typ			Pryskyřicová síť odolná proti plísním				
Ventilátor - průtok vzduchu	Chlazení	Vysoké/Nizké	m ³ /min	9/6,5	10/6,5	12/7,5	14,5/9,5	
	Vytápění	Vysoké/Nizké	m ³ /min	9/6,5	10/6,5	12/7,5	14,5/9,5	
Hladina akust. výkonu	Chlazení		dBA	48	51	56	60	
	Chlazení	Vysoké/Nizké	dBA	31/25	34/25	39/27	43/32	
Hladina akust. tlaku	Vytápění	Vysoké/Nizké	dBA	31/25	34/25	39/27	43/32	
Chladivo	Typ			R-32 / R-410A				
Ovládání	Infračervený ovladač			BRC7F530W (bílý panel) / BRC7F530S (šedý panel) / BRC7EB530W (jako předchozí model)				
	Kabelový dálkový ovladač			BRC1E53A/B/C nebo BRC1H519W7/S7/K7				
El. napájení	Fáze / Frekvence / Napětí		Hz / V	1~ / 50 / 220-240				

(1) S připojením R/C; (2) s bezdrátovým R/C; (3) s jednotkami RZAG

Technická data venkovních jednotek RXM viz str. 72 a technická data venkovních jednotek RZAG-A viz str. 73.

K ovládání online jednotky musí být připojeno kabelové dálkové ovládání k vnitřní jednotce.

FBA-A(9)

Série Sky Air – kanálová jednotka – standardní ESP

Nová, jedinečně tenká a tichá, s invertorovým ventilátorem poskytuje automatické nastavení proudění vzduchu

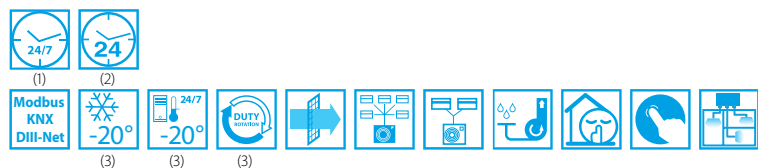

FBA-A(9) párové kombinace

Vnitřní jednotka	Venkovní jednotka	Chladicí výkon kW	Topný výkon kW	Sezónní účinnost (podle EN14825)								Ceny		
				Chlazení				Vytápění (Průměrné klima)				Vnitřní jednotka CZK	Venkovní jednotka CZK	Cena za sadu CZK
				Energetický štítek	Pdesignn kW	SEER	A.E.C. kWh	Energetický štítek	Pdesignn kW	SCOP	A.E.C. kWh			
FBA35A9	RXM35N9	3,4	4,0	A++	3,4	6,23	191	A+	2,9	4,07	996	27.581,-	30.028,-	57.609,-
FBA50A9	RXM50N9	5,0	5,5	A++	5,0	6,27	279	A+	4,4	4,06	1.517	30.582,-	39.008,-	69.590,-
FBA60A9	RXM60N9	5,7	7,0	A+	5,7	5,91	337	A+	4,6	4,01	1.607	33.054,-	44.866,-	77.920,-
FBA35A9	RZAG35A	3,5	4,0	A++	3,5	6,12	200	A+	4,2	4,10	1.420	27.581,-	36.350,-	63.931,-
FBA50A9	RZAG50A	5,0	6,0	A+	5,0	6,30	278	A+	4,3	4,10	1.406	30.582,-	47.169,-	77.751,-
FBA60A9	RZAG60A	6,0	7,0	A++	6,0	6,15	341	A+	4,5	4,10	1.508	33.054,-	54.353,-	87.407,-

Nízkovýkonové kombinace

NOVINKA Série Seasonal Sky Air Alpha

Sky Air Alpha-series

1-fáze (230V)	FBA71A9	RZAG71NV1	6,8	7,5	A++	6,8	6,22	382	A+	4,7	4,20	1.566	36.024,-	58.743,-	94.767,-
	FBA100A	RZAG100NV1	9,5	10,8	A++	9,5	6,47	514	A+	7,8	4,36	2.505	44.560,-	81.183,-	125.744,-
	FBA125A	RZAG125NV1	12,1	13,5	-	12,1	6,19	1.173	-	9,5	4,12	3.235	45.718,-	89.020,-	134.738,-
	FBA140A	RZAG140NV1	13,4	15,5	-	13,4	6,42	1.252	-	9,5	4,11	3.243	56.538,-	64.043,-	157.178,-
3-fáze (400V)	FBA71A9	RZAG71NY1	6,8	7,5	A++	6,8	6,22	382	A+	4,7	4,20	1.566	36.024,-	71.001,-	107.025,-
	FBA100A	RZAG100NY1	9,5	10,8	A++	9,5	6,47	514	A+	7,8	4,36	2.505	44.560,-	91.029,-	135.589,-
	FBA125A	RZAG125NY1	12,1	13,5	-	12,1	6,19	1.173	-	9,5	4,12	3.235	45.718,-	97.560,-	143.278,-
	FBA140A	RZAG140NY1	13,4	15,5	-	13,4	6,42	1.252	-	9,5	4,11	3.243	56.538,-	110.119,-	166.657,-

Kombinace série Sky Air Advance

Sky Air Advance-series

1-fáze (230V)	FBA71A9	RZASG71MV1	6,8	7,5	A++	6,8	6,19	385	A+	4,5	4,01	1.571	36.024,-	40.839,-	76.863,-
	FBA100A	RZASG100MV1	9,5	10,8	A+	9,5	5,83	570	A	6,0	3,85	2.182	44.560,-	52.191,-	96.752,-
	FBA125A	RZASG125MV1	12,1	13,5	-	12,1	5,27	1.378	-	6,0	3,63	2.314	45.718,-	57.538,-	103.256,-
	FBA140A	RZASG140MV1	13,4	15,5	-	13,4	5,81	1.384	-	7,8	3,85	2.836	56.538,-	64.043,-	120.581,-
3-fáze (400V)	FBA100A	RZASG100MY1	9,5	10,8	A+	9,5	5,83	570	A+	6,0	3,85	2.182	44.560,-	54.911,-	99.471,-
	FBA125A	RZASG125MY1	12,1	13,5	-	12,1	5,27	1.378	-	6,0	3,63	2.314	45.718,-	59.353,-	105.070,-
	FBA140A	RZASG140MY1	13,4	15,5	-	13,4	5,81	1.384	-	7,8	3,85	2.836	56.538,-	65.325,-	121.863,-

Kabelový ovladač není zahrnut v ceně vnitřní jednotky ani v ceně za set a je nutné jej objednat samostatně.

Příslušenství pro jednotky FBA-A(9)

Typ materiálu	Popis	Cena CZK
BRC4C65	Infračervený dálkový ovladač	4.284,-
BRC1H519W7/S7/K7	Nový prémiový kabelový ovladač v bílém/stříbrném/černém provedení - plně nahradí BRC1E53* po vyprodání skladových zásob.	4.926,-
KDAP25A56	Adaptér výstupu vzduchu pro kruhové potrubí pro jednotky FBA35-50A9	3.972,-
KDAP25A71	Adaptér výstupu vzduchu pro kruhové potrubí pro jednotky FBA60~71A9	8.254,-
KDAP25A140	Adaptér výstupu vzduchu pro kruhové potrubí pro jednotky FBA100~140A	12.765,-
BRP069A81	Adaptér Sky Air WLAN pro ovládání WiFi aplikací	3.943,-

Příslušenství vícezónová sada najdete na str. 33.

Technická data - vnitřní jednotky		FBA	35A9	50A9	60A9	71A9	100A	125A	140A	
Rozměry	Jednotka	Výška x šířka x hloubka	mm	245x700x800		245x1.000x800		245x1.400x800		
Hmotnost	Jednotka	kg	28		35	35	46			
Vzduchový filtr	Typ	Prskyřičková síť odolná proti plísním								
Ventilátor - průtok vzduchu	Chlazení	Vysoké/Nízké	m ³ /min	15/10,5		18/12,5		29/23	34/23,5	
	Vytápění	Vysoké/Nízké	m ³ /min	15/10,5		18/12,5		29/23	34/23,5	
Ventilátor - Externí statický tlak		Pa	30 ~ 150			40 ~ 150		50 ~ 150		
Hladina akust. výkonu	Chlazení	dBA	60		56		58	62		
Hladina akust. tlaku	Chlazení	Vysoké/Nízké	dBA	35/29		30/25		34/30	37/32	
	Vytápění	Vysoké/Nízké	dBA	37/29		31/25		36/30	38/32	
Chladivo	Typ	R-32 / R-410A								
Ovládání	Infračervený ovladač	BRC4C65								
	Kabelový dálkový ovladač	BRC1E53A/B/C nebo BRC1H519W7/S7/K7								
El. napájení	Fáze / Frekvence / Napětí	Hz / V	1~ / 50 / 220-240							

(1) S připojením R/C; (2) s bezdrátovým R/C; (3) s jednotkami RZAG

Technická data venkovních jednotek RXM viz str. 72, technická data venkovních jednotek RZAG viz str. 73 a technická data venkovních jednotek RZASG viz str. 74.

FBA-A(9) & ADEA-A

Série Sky Air – kanálová jednotka

Bezkonkurenční poměr cena vs. výkon pro komerční aplikace



FBA-A(9) párové kombinace

SkyAir Active-series

	Sada	Vnitřní jednotka	Venkovní jednotka	Chladicí výkon kW	Topný výkon kW	Sezónní účinnost (podle EN14825)								Cena za sadu CZK
						Chlazení				Vytápění (Průměrné klima)				
						Energetický štítek	Pdesign kW	SEER	A.E.C. kWh	Energetický štítek	Pdesign kW	SCOP	A.E.C. kWh	
1-fáze (230V)	SB.FBA71/ARXM71N	FBA71A9	ARXM71N9	6,8	7,5	A	6,8	5,57	427	A	4,5	3,81	1.654	64.734,-
	SB.FBA100/AZAS100V	FBA100A	AZAS100MV1	9,5	10,8	A	9,5	5,25	633	A	6,0	3,81	2.205	83.371,-
	SB.FBA125/AZAS125V	FBA125A	AZAS125MV1	12,1	13,5	-	12,1	4,85	1.497	-	6,0	3,55	2.366	93.439,-
	SB.FBA140/AZAS140V	FBA140A	AZAS140MV1	13,0	15,5	-	13,4	5,50	1.418	-	7,8	3,85	2.836	113.899,-
3-fáze (400V)	SB.FBA100/AZAS100Y	FBA100A	AZAS100MY1	9,5	10,8	A	9,5	5,25	633	A	6,0	3,81	2.205	84.885,-
	SB.FBA125/AZAS125Y	FBA125A	AZAS125MY1	12,1	13,5	-	12,1	4,85	1.497	-	6,0	3,55	2.366	95.119,-
	SB.FBA140/AZAS140Y	FBA140A	AZAS140MY1	13,0	15,5	-	13,4	5,50	1.418	-	7,8	3,85	2.836	115.748,-

Kabelový ovladač není zahrnut v ceně vnitřní jednotky ani v ceně za set a je nutné jej objednat samostatně.

ADEA-A párové kombinace

SkyAir Active-series

	Sada	Vnitřní jednotka	Venkovní jednotka	Chladicí výkon kW	Topný výkon kW	Sezónní účinnost (podle EN14825)								Cena za sadu CZK
						Chlazení				Vytápění (Průměrné klima)				
						Energetický štítek	Pdesign kW	SEER	A.E.C. kWh	Energetický štítek	Pdesign kW	SCOP	A.E.C. kWh	
1-fáze (230V)	SB.ADEA71/ARXM71N	ADEA71A	ARXM71N9	6,8	7,5	A	6,8	5,35	-	A	4,5	3,80	-	62.262,-
	SB.ADEA100/AZAS100	ADEA100A	AZAS100MV1	9,5	10,8	A	9,5	5,13	-	A	6,0	3,81	-	80.313,-
	SB.ADEA125/AZAS125	ADEA125A	AZAS125MV1	12,1	13,5	B	12,1	4,73	-	A	6,0	3,50	-	90.301,-

Kabelový ovladač není zahrnut v ceně vnitřní jednotky ani v ceně za set a je nutné jej objednat samostatně.

Vnitřní jednotky a párové kombinace

Příslušenství pro jednotky FBA-A(9) & ADEA-A

Typ materiálu	Popis	Cena CZK
BRC4C65	Infračervený dálkový ovladač	4.284,-
BRC1H519W7/S7/K7	Nový prémiový kabelový ovladač v bílém/stříbrném/černém provedení - plně nahradí BRC1E53* po vyprodání skladových zásob.	4.926,-
KDAP25A56	Adaptér výstupu vzduchu pro kruhové potrubí pro jednotky FBA35-50A9	3.972,-
KDAP25A71	Adaptér výstupu vzduchu pro kruhové potrubí pro jednotky FBA60~71A9	8.254,-
KDAP25A140	Adaptér výstupu vzduchu pro kruhové potrubí pro jednotky FBA100~140A	12.765,-
BRP069A81	Adaptér Sky Air WLAN pro ovládání WiFi aplikací	3.943,-

Technická data - vnitřní jednotky				ADEA	71A	100A	125A
Rozměry	Jednotka	Výška x šířka x hloubka	mm		245x1.000x800	245x1.400x800	
Hmotnost	Jednotka		kg		35,0	46,0	
Vzduchový filtr	Typ				Pryskyřicová síť		
Ventilátor	Průtok vzduchu	Chlazení	Nízké/Střední/Vysoké m ³ /min		12,5/15,0/18,0	23,0/26,0/29,0	23,5/29,0/34,0
		Vytápění	Nízké/Střední/Vysoké m ³ /min		12,5/15,0/18,0	23,0/26,0/29,0	23,5/29,0/34,0
	Externí statický tlak	Jmen./Vysoké	Pa		30/150	40/150	50/150
Hladina akust. výkonu	Chlazení		dBA		56	58	62
Hladina akust. tlaku	Chlazení	Nízké/Vysoké	dBA		25,0/30,0	30,0/34,0	32,0/37,0
	Vytápění	Nízké/Vysoké	dBA		25,0/31,0	30,0/36,0	32,0/38,0
Ovládání	Infračervený ovladač				BRC4C65 / BRC4C66		
	Kabelový dálkový ovladač				BRC1E53A/B/C nebo BRC1H519W7/S7/K7		
El. napájení	Fáze / Frekvence / Napětí		Hz/V		1~/50/60/220-240/220		

Technická data - vnitřní jednotky				FBA	71A9	100A	125A	140A
Rozměry	Jednotka	Výška x šířka x hloubka	mm		245x1.000x800	245x1.400x800		
Hmotnost	Jednotka		kg		35	46		
Vzduchový filtr	Typ				Pryskyřicová síť odolná proti plísňím			
Ventilátor - průtok vzduchu	Chlazení	Vysoké/Nízké	m ³ /min		18/12,5	29/23	34/23,5	
				Vytápění	Vysoké/Nízké	m ³ /min	18/12,5	29/23
Ventilátor - Externí statický tlak					30 ~ 150	40 ~ 150	50 ~ 150	
Hladina akust. výkonu	Chlazení		dBA		56	58	62	
Hladina akust. tlaku	Chlazení	Vysoké/Nízké	dBA		30/25	34/30	37/32	
	Vytápění	Vysoké/Nízké	dBA		31/25	36/30	38/32	
Chladivo	Typ				R-32 / R-410A			
Ovládání	Infračervený ovladač				BRC4C65			
	Kabelový dálkový ovladač				BRC1E53A/B/C nebo BRC1H519W7/S7/K7			
El. napájení	Fáze / Frekvence / Napětí		Hz / V		1~ / 50 / 220-240			

FDA-A

Sky Air série – kanálová jednotka – vysoké EPS

Výkonné jednotky pro centrální zpracování a distribuci vzduchu prostřednictvím rozsáhlých potrubních systémů.

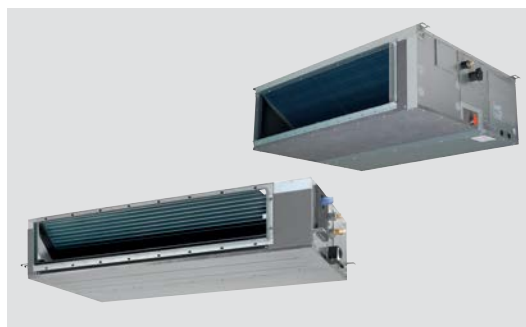

FDA-A párové kombinace

Vnitřní jednotka	Venkovní jednotka	Chladicí výkon kW	Topný výkon kW	Sezónní účinnost (podle EN14825)							Ceny		
				Chlazení			Vytápění (Průměrné klima)				Vnitřní jednotka CZK	Venkovní jednotka CZK	Cena za sadu CZK
				Pdesign kW	SEER	A.E.C. kWh	Pdesign kW	SCOP	A.E.C. kWh				

Kombinace série Sky Air Alpha

SkyAir Alpha-series

1-fáze (230V)	FDA125A	RZAG125NV1	12,1	13,5	12,1	6,59	1.102	9,5	4,08	3.267	61.072,-	89.020,-	150.092,-
3-fáze (400V)	FDA125A	RZAG125NY1	12,1	13,5	12,1	6,59	1.102	9,5	4,08	3.267	61.072,-	97.560,-	158.632,-

Kombinace série Sky Air Advance

SkyAir Advance-series

1-fáze (230V)	FDA125A	RZASG125MV1	12,0	13,5	12,0	5,20	807	7,6	3,90	2.727	61.072,-	57.538,-	118.610,-
3-fáze (400V)	FDA125A	RZASG125MY1	12,0	13,5	12,0	5,20	807	7,6	3,90	2.727	61.072,-	59.353,-	120.424,-

NOVINKA Kombinace Large inverter

SkyAir Advance-series

3-fáze (400V)	FDA200A	RZA200D	19,0	22,4	19,0	6,26	1.821	11,2	3,59	4.368	78.180,-	188.305,-	266.485,-
	FDA250A	RZA250D	22,0	24,0	22,0	5,38	2.455	12,1	3,55	4.765	84.143,-	219.625,-	303.767,-

Příslušenství pro jednotky FDA-A

Typ materiálu	Popis	Cena CZK
BRC4C65	Infračervený dálkový ovladač – pouze pro FDA125A	4.284,-
BRC1H519W7/S7/K7	Nový prémiový kabelový ovladač v bílém/stříbrném/černém provedení - plně nahradí BRC1E53* po vyprodání skladových zásob.	4.926,-
KDAJ25K140	Adaptér výstupu vzduchu pro kruhové potrubí – pouze pro FDA125A	13.105,-
BRP069A81	Adaptér Sky Air WLAN pro ovládání WiFi aplikací pro FDA125A	3.943,-
BRP069B82	Adaptér Sky Air WLAN pro ovládání WiFi aplikací pro FDA200/250A	2.184,-

Technická data - vnitřní jednotky				FDA	125A	200A	250A
Rozměry	Jednotka	Výška x šířka x hloubka	mm		300x1.400x700		400x1.490x1.100
Požadovaná výška podhledu >			mm		350		790
Hmotnost	Jednotka		kg		45	104	115
Vzduchový filtr	Typ				Pryskyřicová síť odolná proti plísním		Pryskyřicová síť
Ventilátor - průtok vzduchu	Chlazení	Vysoké/Nízké	m ³ /min		39/28	36/64	43/69
	Vytápění	Vysoké/Nízké	m ³ /min		39/28	36/64	43/69
Ventilátor - Externí statický tlak			Pa		50 ~ 200		62 ~ 250
Hladina akust. výkonu	Chlazení		dBA		66	69	71
Hladina akust. tlaku	Chlazení	Vysoké/Nízké	dBA		40/33	43/36	44/37
	Vytápění	Vysoké/Nízké	dBA		40/33	43/36	44/37
Chladivo	Typ				R-32 / R-410A		
Ovládání	Infračervený ovladač				BRC4C65		
	Kabelový dálkový ovladač				BRC1E53A/B/C nabo BRC1H519W7/S7/K7 / BRC1E53A/B/C / BRC1D52		
El. napájení	Fáze / Frekvence / Napětí		Hz / V		1~ / 50/60 / 220-240/220		

(1) S připojením R/C; (2) s bezdrátovým R/C; (3) S jednotkami RZAG.

Technická data venkovních jednotek RZAG viz str. 73, technická data venkovních jednotek RZASG viz str. 74 a technická data jednotek RZQ-C viz str. 76.

FNA-A9

Vestavěná parapetní jednotka

Navržená k vestavění do parapetu

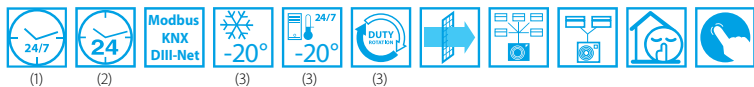

FNA-A9 + RXM-N9 / RZA-A párové kombinace

Vnitřní jednotka	Venkovní jednotka	Chladicí výkon kW	Topný výkon kW	Sezónní účinnost (podle EN14825)								Ceny		
				Chlazení				Vytápění (Průměrné klima)				Vnitřní jednotka CZK	Venkovní jednotka CZK	Cena za sadu CZK
				Energetický štítek	Pdesign kW	SEER	A.E.C. kWh	Energetický štítek	Pdesign kW	SCOP	A.E.C. kWh			
FNA25A9	RXM25N9	2,6	3,2	A+	2,6	5,68	160	A+	2,8	4,24	924	19.044,-	25.651,-	44.695,-
FNA35A9	RXM35N9	3,4	4,0	A+	3,4	5,70	209	A+	2,9	4,05	1.002	23.547,-	30.028,-	53.575,-
FNA50A9	RXM50N9	5,0	5,8	A+	5,0	5,77	303	A+	4,0	4,09	1.369	27.455,-	39.008,-	66.463,-
FNA60A9	RXM60N9	6,0	7,0	A	6,0	5,56	378	A+	4,6	4,16	1.547	30.270,-	44.866,-	75.136,-
FNA35A9	RZAG35A	3,5	4,0	A+	3,5	5,90	208	A	3,5	3,90	1.255	23.547,-	36.350,-	59.896,-
FNA50A9	RZAG50A	5,0	5,0	A+	5,0	5,90	297	A	4,3	3,90	1.542	27.455,-	47.169,-	74.624,-
FNA60A9	RZAG60A	6,0	7,0	A+	6,0	5,70	368	A	4,5	3,90	1.616	30.270,-	54.353,-	84.623,-

Kabelový ovladač není zahrnut v ceně vnitřní jednotky ani v ceně za set a je nutné jej objednat samostatně.

Příslušenství pro jednotky FNA-A9

Typ materiálu	Popis	Cena CZK
BRC1H519W7/S7/K7	Nový prémiový kabelový ovladač v bílém/stříbrném/černém provedení - plně nahradí BRC1E53* po vyprodání skladových zásob.	4.926,-
BRC4C65	Infračervený dálkový ovladač	4.284,-
BRP069A81	Adaptér Sky Air WLAN pro ovládání WiFi aplikací	3.943,-

Technická data - vnitřní jednotky				FNA	25A9	35A9	50A9	60A9
Rozměry	Jednotka	Výška x šířka x hloubka	mm		620 / 720(4)x750x200			620 / 720(4)x1.150x200
Hmotnost	Jednotka		kg		23			30
Vzduchový filtr	Typ				Pryskyřicová síť odolná proti plísním			
Ventilátor - průtok vzduchu	Chlazení	Vysoké/Nízké	m ³ /min		8,7/7,3			16,0/13,5
	Vytápění	Vysoké/Nízké	m ³ /min		8,7/7,3			16,0/13,5
Ventilátor - Externí statický tlak	Vysoké/Jmen.		Pa		48/30			49/40
Hladina akust. výkonu	Chlazení		dBA		53			56
Hladina akust. tlaku	Chlazení	Vysoké/Nízké	dBA		33/28			36/30
	Vytápění	Vysoké/Nízké	dBA		33/28			36/30
Chladivo	Typ				R-32 / R-410A			
Ovládání	Infračervený ovladač				BRC4C65			
	Kabelový dálkový ovladač				BRC1E53A/B/C nebo BRC1H519W7/S7/K7			
El. napájení	Fáze / Frekvence / Napětí		Hz / V		1~ / 50/60 / 220-240/220			

(1) S připojením R/C; (2) s bezdrátovým R/C; (3) S jednotkami RZAG.

Technická data venkovních jednotek RXM viz str. 72 a technická data venkovních jednotek RZAG-A viz str. 73.

FVA-A

Volně stojící jednotka ze série Sky Air

Vysoce výkonné jednotky pro aplikace bez podhledů a malým prostorem na stěnách



FVA-A párové kombinace

Vnitřní jednotka	Venkovní jednotka	Chladicí výkon kW	Topný výkon kW	Sezónní účinnost (podle EN14825)								Ceny		
				Chlazení				Vytápění (Průměrné klima)				Vnitřní jednotka CZK	Venkovní jednotka CZK	Cena za sadu CZK
				Energetický štítek	Pdesign kW	SEER	A.E.C. kWh	Energetický štítek	Pdesign kW	SCOP	A.E.C. kWh			

NOVINKA Kombinace série Sky Air Alpha

SkyAir Alpha-series

Fáze	Vnitřní jednotka	Venkovní jednotka	Chladicí výkon (kW)	Topný výkon (kW)	A	Pdesign (kW)	SEER	A.E.C. (kWh)	A	Pdesign (kW)	SCOP	A.E.C. (kWh)	Vnitřní jednotka (CZK)	Venkovní jednotka (CZK)	Cena za sadu (CZK)
1-fáze (230V)	FVA71A	RZAG71NV1	6,8	7,5	A++	6,8	6,34	376	A+	4,7	4,05	1.625	33.335,-	58.743,-	92.078,-
	FVA100A	RZAG100NV1	9,5	10,8	A+	9,5	6,00	554	A+	7,8	4,20	2.600	46.970,-	81.183,-	128.153,-
	FVA125A	RZAG125NV1	12,1	13,5	-	12,1	6,41	1.133	-	9,5	4,15	3.209	58.665,-	89.020,-	147.685,-
	FVA140A	RZAG140NV1	13,4	15,5	-	13,4	6,12	1.314	-	9,5	3,94	3.383	64.574,-	100.640,-	165.214,-
3-fáze (400V)	FVA71A	RZAG71NY1	6,8	7,5	A++	6,8	6,34	376	A+	4,7	4,05	1.625	33.335,-	71.001,-	104.336,-
	FVA100A	RZAG100NY1	9,5	10,8	A+	9,5	6,00	554	A+	7,8	4,20	2.600	46.970,-	91.029,-	137.998,-
	FVA125A	RZAG125NY1	12,1	13,5	-	12,1	6,41	1.133	-	9,5	4,15	3.209	58.665,-	97.560,-	156.225,-
	FVA140A	RZAG140NY1	13,4	15,5	-	13,4	6,12	1.314	-	9,5	3,94	3.383	64.574,-	110.119,-	174.693,-

Kombinace série Sky Air Advance

SkyAir Advance-series

Fáze	Vnitřní jednotka	Venkovní jednotka	Chladicí výkon (kW)	Topný výkon (kW)	A	Pdesign (kW)	SEER	A.E.C. (kWh)	A	Pdesign (kW)	SCOP	A.E.C. (kWh)	Vnitřní jednotka (CZK)	Venkovní jednotka (CZK)	Cena za sadu (CZK)
1-fáze (230V)	FVA71A	RZASG71MV1	6,8	7,5	A+	6,8	5,83	408	A+	4,5	4,04	1.559	33.335,-	40.839,-	74.174,-
	FVA100A	RZASG100MV1	9,5	10,8	A+	9,5	5,72	581	A	6,0	3,83	2.193	46.970,-	52.191,-	99.161,-
	FVA125A	RZASG125MV1	12,1	13,5	-	12,1	5,30	1.370	-	6,0	3,64	2.308	58.665,-	57.538,-	116.203,-
	FVA140A	RZASG140MV1	13,4	15,5	-	13,4	5,63	1.428	-	7,8	3,81	2.866	64.574,-	64.043,-	128.617,-
3-fáze (400V)	FVA100A	RZASG100MY1	9,5	10,8	A+	9,5	5,72	581	A	6,0	3,83	2.193	46.970,-	54.911,-	101.881,-
	FVA125A	RZASG125MY1	12,1	13,5	-	12,1	5,30	1.370	-	6,0	3,64	2.308	58.665,-	59.353,-	118.017,-
	FVA140A	RZASG140MY1	13,4	15,5	-	13,4	5,63	1.428	-	7,8	3,81	2.866	64.574,-	65.325,-	129.899,-

Kabelový ovladač není zahrnut v ceně vnitřní jednotky ani v ceně za set a je nutné jej objednat samostatně.

Příslušenství pro jednotky FVA-A

Typ materiálu	Popis	Cena CZK
BRC1H519W7/S7/K7	Nový prémiový kabelový ovladač v bílém/stříbrném/černém provedení - plně nahradí BRC1E53* po vyprodání skladových zásob.	4.926,-
BRP069A81	Adaptér Sky Air WLAN pro ovládání WiFi aplikací	3.943,-

Technická data - vnitřní jednotky				FVA	71A	100A	125A	140A
Rozměry	Jednotka	Výška x šířka x hloubka	mm	1.850x600x270				
Hmotnost	Jednotka	kg		39				
Vzduchový filtr	Typ			Pryskyřicová síť odolná proti plísním				
Ventilátor - průtok vzduchu	Chlazení	Vysoké/Nizké	m ³ /min	18/14	28/22	28/24	30/26	
	Vytápění	Vysoké/Nizké	m ³ /min	18/14	28/22	28/24	30/26	
Hladina akust. výkonu	Chlazení		dB(A)	55	62	63	65	
	Vytápění		dB(A)	55	62	63	65	
Hladina akust. tlaku	Chlazení	Vysoké/Nizké	dB(A)	43/38	50/44	51/46	53/48	
	Vytápění	Vysoké/Nizké	dB(A)	43/38	50/44	51/46	53/48	
Chladivo	Typ			R-32 / R-410A				
Ovládání	Kabelový dálkový ovladač			BRC1E53A/B/C nebo BRC1H519W7/S7/K7				
El. napájení	Fáze / Frekvence / Napětí	Hz / V		1~ / 50/60 / 220-240/220				

(1) S připojením R/C; (2) s jednotkami RZAG.

Technická data venkovních jednotek RZAG viz str. 73 a technická data venkovních jednotek RZASG viz str. 74.

MXM-M(9)/N

Bluevolution řada multi split - venkovní jednotky

Technická data - venkovní jednotky				2MXM40M	2MXM50M9	3MXM40N	3MXM52N	3MXM68N	4MXM68N	4MXM80N	5MXM90N						
Chladicí výkon	Jmen.	kW		4,0	5,0	4,0	5,2	6,8	6,8	8,0	9,0						
Topný výkon	Jmen.	kW		4,2	5,6	4,6	6,8	8,6	8,6	9,6	10,0						
Sezónní účinnost (podle EN14825): nejlepší/nejhorší případ multi kombinace	Chlazení	Energetický štítek		A+++ / A++	A+++	A+++	A+++ / A++	A+++ / A++	A+++ / A++	A+++ / A++	A+++ / A++						
		Pdesign	kW	4,00 / 3,00	5,00 / 3,00	4,00 / 3,00	5,20 / 3,00	6,80 / 3,00	6,80 / 3,00	8,00 / 3,00	9,90 / 3,00						
		SEER		8,66 / 8,11	8,80 / 8,51	8,64 / 8,50	8,64 / 8,14	8,54 / 7,29	8,54 / 7,29	8,55 / 6,96	8,58 / 7,08						
		Roční spotřeba energie	kWh	122 / 173	120 / 208	122 / 214	122 / 223	144 / 315	144 / 317	151 / 434	149 / 429						
	Vytápění (Průměrné klima)	Energetický štítek		A++	A++	A++ / A+	A++ / A+	A+ / A	A++ / A	A++ / A	A++ / A						
		Pdesign	kW	3,20 / 3,00	4,20 / 3,30	5,00 / 3,60	5,00 / 3,60	5,30 / 3,80	5,80 / 3,80	6,23 / 3,27	6,46 / 3,50						
		SCOP/A		4,64 / 4,60	4,79 / 4,61	4,65 / 4,24	4,88 / 4,27	4,34 / 3,83	4,65 / 3,83	4,80 / 3,87	4,68 / 3,86						
		Roční spotřeba energie	kWh	908 / 974	965 / 1.275	1.091 / 1.598	1.084 / 1.590	1.354 / 1.851	1.354 / 1.942	1.176 / 2.177	1.259 / 2.252						
Rozměry	Jednotka	Výška x šířka x hloubka	mm	550x765x285			734x958x340										
Hmotnost	Jednotka		kg	36	41	57		62	63	67	68						
Hladina akust. tlaku	Chlazení	Jmen.	dBA	48			46		48		49						
		Vytápění	Jmen.	dBA	50			48		47		49					
Množství připojitelných vnitřních jednotek				2		3			4		5						
Max. výkon připojitelných vnitřních jednotek				kW		6,0	8,5	7,0	9,0	11,0	14,5	15,6					
El. napájení				Název/Fáze / Frekvence / Napětí		Hz / V						V11~50Hz/220-240V					
MFA						16	16	25	20	25	25	32	32				
Cena venkovní jednotky				CZK		36.926,-	45.130,-	43.348,-	48.123,-	59.196,-	62.905,-	73.878,-	81.285,-				



MXM multisplit kombinace

Jednotky		2MXM40M	2MXM50M9	3MXM40N	3MXM52N	3MXM68N	4MXM68N	4MXM80N	5MXM90N	Cena vnitřní jednotky (CZK)
NÁSTĚNNÉ JEDNOTKY	CTXA15AW	•	•	•	•	•	•	•	•	19.173,-
	CTXA15BB	•	•	•	•	•	•	•	•	19.556,-
	CTXA15BS	•	•	•	•	•	•	•	•	20.794,-
	CTXA15BT	•	•	•	•	•	•	•	•	21.469,-
	FTXA20AW	•	•	•	•	•	•	•	•	20.183,-
	FTXA20BB	•	•	•	•	•	•	•	•	20.587,-
	FTXA20BS	•	•	•	•	•	•	•	•	21.877,-
	FTXA20BT	•	•	•	•	•	•	•	•	23.674,-
	FTXA25AW	•	•	•	•	•	•	•	•	21.252,-
	FTXA25BB	•	•	•	•	•	•	•	•	21.677,-
	FTXA25BS	•	•	•	•	•	•	•	•	22.876,-
	FTXA25BT	•	•	•	•	•	•	•	•	24.840,-
	FTXA35AW	•	•	•	•	•	•	•	•	25.135,-
	FTXA35BB	•	•	•	•	•	•	•	•	25.636,-
	FTXA35BS	•	•	•	•	•	•	•	•	27.008,-
	FTXA35BT	•	•	•	•	•	•	•	•	29.316,-
	FTXA42AW		•			•	•	•	•	29.589,-
	FTXA42BB		•			•	•	•	•	30.180,-
	FTXA42BS		•			•	•	•	•	32.366,-
	FTXA42BT		•			•	•	•	•	32.901,-
	FTXA50AW		•			•	•	•	•	31.158,-
	FTXA50BB		•			•	•	•	•	31.781,-
	FTXA50BS		•			•	•	•	•	33.247,-
	FTXA50BT		•			•	•	•	•	45.350,-
	FTXJ20MW	•	•	•	•	•	•	•	•	19.614,-
	FTXJ20MS	•	•	•	•	•	•	•	•	20.565,-
	FTXJ25MW	•	•	•	•	•	•	•	•	20.651,-
	FTXJ25MS	•	•	•	•	•	•	•	•	21.653,-
	FTXJ35MW	•	•	•	•	•	•	•	•	24.422,-
	FTXJ35MS	•	•	•	•	•	•	•	•	25.606,-
	FTXJ50MW		•			•	•	•	•	30.278,-
	FTXJ50MS		•			•	•	•	•	31.745,-
CTXM15N	•	•	•	•	•	•	•	•	11.908,-	
FTXM20N	•	•	•	•	•	•	•	•	12.806,-	
FTXM25N	•	•	•	•	•	•	•	•	13.990,-	
FTXM35N	•	•	•	•	•	•	•	•	16.825,-	
FTXM42N		•			•	•	•	•	19.809,-	
FTXM50N		•			•	•	•	•	23.886,-	
FTXM60N					•	•	•	•	33.531,-	
FTXM71N							•	•	38.631,-	
FTXP20M	•	•			•*	•*			7.898,-	
FTXP25M	•	•			•*	•*			8.605,-	
FTXP35M	•	•			•*	•*			9.634,-	
PARAPETNÍ JEDNOTKY	FVXM25F	•	•	•	•	•	•	•	•	23.288,-
	FVXM35F	•	•	•	•	•	•	•	•	27.561,-
	FVXM50F		•		•	•	•	•	•	32.353,-
KANÁLOVÉ JEDNOTKY	FDXM25F9	•	•	•	•	•	•	•	•	12.691,-
	FDXM35F9	•	•	•	•	•	•	•	•	15.923,-
	FDXM50F9		•		•	•	•	•	•	25.371,-
	FDXM60F9				•	•	•	•	•	32.973,-
	FBA35A9			•	•	•	•	•	•	27.581,-
FBA50A9				•	•	•	•	•	30.582,-	
FBA60A9				•	•	•	•	•	33.054,-	
KAZETOVÉ JEDNOTKY (doplňit dekorační panely)	FCAG35B			•	•	•	•	•	•	21.704,-
	FCAG50B				•	•	•	•	•	23.344,-
	FCAG60B					•	•	•	•	24.133,-
	FFA25A9		•	•	•	•	•	•	•	22.296,-
	FFA35A9		•	•	•	•	•	•	•	23.578,-
	FFA50A9		•		•	•	•	•	•	24.549,-
FFA60A9					•	•	•	•	33.179,-	
PODSTROPNÍ JEDNOTKY	FHA35A9			•	•	•	•	•	•	23.547,-
	FHA50A9				•	•	•	•	•	26.174,-
	FHA60A9					•	•	•	•	29.238,-
PARAPETNÍ NEOPLÁŠTĚNÉ	FNA25A9			•	•	•	•	•	•	19.044,-
	FNA35A9			•	•	•	•	•	•	23.547,-
	FNA50A9				•	•	•	•	•	27.455,-
	FNA60A9					•	•	•	•	30.270,-
ALTHERMA HYBRID	CHYHBH05AV32				•	•	•	•	•	42.085,-
	CHYHBH08AV32						•	•	•	44.284,-
Cena venkovní jednotky	CZK	36.926,-	45.130,-	43.348,-	48.123,-	59.196,-	62.905,-	73.878,-	81.285,-	

* Připojení FTXP-M9 s 3-portovým multi řady N je k dispozici teprve od května 2020.

Prohlédněte si stránky jednotlivých vnitřních jednotek, zda jsou v ceně vnitřních jednotek zahrnuta dálková ovládání a další příslušenství, nebo je třeba je objednat zvlášť.

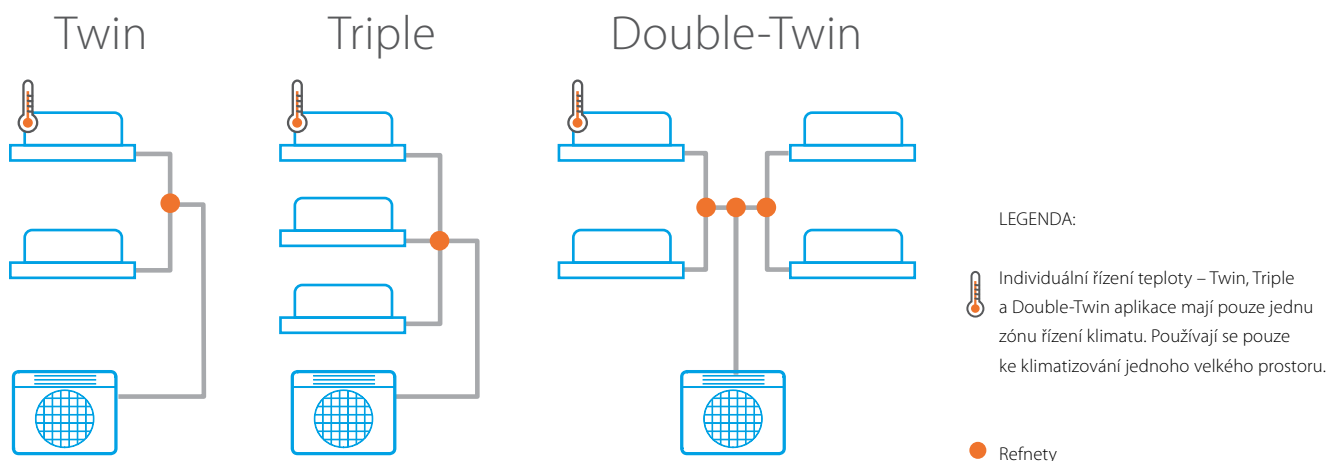

RZAG / RZASG / RZA

SKY AIR SÉRIE VHODNÁ PRO TWIN, TRIPLE A DOUBLE-TWIN APLIKACE

Klimatizování velkých, zvláště tvarovaných prostorů, jako jsou čerpací stanice, kanceláře typu open-space a obchody. Technické údaje, viz str. 73, 74 a 76.

NOVINKA Sky Air Alpha series

SkyAir Alpha-series

Technická data - venkovní jednotky			RZAG	71NV1	100NV1	125NV1	140NV1	71NY1	100NY1	125NY1	140NY1
Rozměry	Jednotka	Výška x šířka x hloubka	mm	870x1.100x460							
Hmotnost	Jednotka		kg	81	85	95	95	81	85	95	95
Hladina akust. výkonu	Chlazení		dBA	64	66	69	70	64	66	69	70
	Vytápění		dBA	-	-	68	71	-	-	68	71
Hladina akust. tlaku	Chlazení	Jmen.	dBA	46	47	49	50	46	47	49	50
	Vytápění	Jmen.	dBA	48	50	52		48	50	52	
Provozní limit	Chlazení	Venkovní Min.-Max.	°CDB	-20~-52							
	Vytápění	Venkovní Min.-Max.	°CWB	-20~-18,0							
Chladivo	Typ/GWP			R-32/675							
	Náplň		kg/TCO ₂ Eq	3,20/2,16	3,20/2,16	3,70/2,50	3,70/2,50	3,20/2,16	3,20/2,16	3,70/2,50	3,70/2,50
Připojení potrubí	Kapalina/Plyn OD		mm	9,52/15,9							
	Délka potrubí	OU - IU Max.	m	55		85		55		85	
		Systém Ekvivalentní	m	75		100		75		100	
		Předplněno	m	40							
	Množství doplňovaného chladiva		kg/m	viz instalační příručka							
	Výškový rozdíl IU - OU Max.		m	30,0							
El. napájení	Fáze / Frekvence / Napětí		Hz/V	1~/50/220-240				3~/50/380-415			
Proud - 50Hz	Max. hodnota proudového jističení (MFA)		A	20		32				16	
Cena		CZK		58.743,-	81.183,-	89.020,-	100.640,-	71.001,-	91.029,-	97.560,-	110.119,-

Sky Air Advance series

SkyAir Advance-series

Technická data - venkovní jednotky			RZASG	71MV1	100MV1	125MV1	140MV1	100MY1	125MY1	140MY1	
Rozměry	Jednotka	Výška x šířka x hloubka	mm	770x900x320	990x940x320	990x940x320	990x940x320	990x940x320	990x940x320	990x940x320	
Hmotnost	Jednotka		kg	67	73	74	81	74	74	81	
Hladina akust. výkonu	Chlazení		dBA	65	69	71	72	69	71	72	
	Chlazení	Jmen.	dBA	49	53	54	55	53	54	55	
Hladina akust. tlaku	Vytápění	Jmen.	dBA	51	57	58	59	57	58	59	
	Chlazení	Min.-Max.	°CDB	-15~-46							
Provozní limit	Vytápění	Min.-Max.	°CWB	-15~-15,5							
	Chladivo	Typ		R-32							
	Náplň		kg	2,45	2,6	2,6	2,9	2,6	2,6	2,9	
			TCO ₂ eq	1,65	1,76	1,76	1,96	1,76	1,76	1,96	
	GWP			675							
	Připojení potrubí	Délka potrubí	OU - IU Max.	m	50						
		Systém Předplněno	m	30							
El. napájení	Fáze / Frekvence / Napětí		Hz / V	1~/50/220-240				3N~/50 / 380-415			
Cena		CZK		40.839,-	52.191,-	57.538,-	64.043,-	54.911,-	59.353,-	65.325,-	

NOVINKA Sky Air Large Inverter

Technická data - venkovní jednotky			RZA200D	RZA250D
El. napájení	Fáze / Frekvence / Napětí		Hz / V	3N~ / 50 / 380-415
Vhodné až pro				Double-Twin
Přibližný chladicí výkon				19
Přibližný topný výkon				22
Cena		CZK		188.305,-
				219.625,-

Kombinace pro standardní aplikace

Přibližný chladicí výkon:		Série Sky Air Alpha				Série Sky Air Advance				Sky Air Large Inverter		Cena vnitřní jednotky (CZK)
		7 kW	10 kW	12 kW	14 kW	7 kW	10 kW	12 kW	14 kW	20 kW	25 kW	
Kazetová jednotka s kruhovým výdechem a vysoce účinná kazetová jednotka s kruhovým výdechem (BYCQ140E dekor. panel)	FCAG35B	2	3	4	4	2	3	4	4			29.729,-
	FCAG50B		2	3	3		2	3	3	4		31.369,-
	FCAG60B			2				2		3	4	32.158,-
	FCAG71B				2				2	3		35.902,-
	FCAG100B									2		45.160,-
	FCAG125B										2	49.626,-
	FCAHG71H				2				2			37.806,-
Kazetová jedn. s plochým dekoračním panelem (BYFQ60CW dekor. panel)	FFA35A9	2	3	4	4	2	3	4	4			31.294,-
	FFA50A9		2	3	3		2	3	3	4		32.265,-
	FFA60A9			2				2		3	4	40.895,-
Podstropní jednotky	FHA35A9	2	3	4	4	2	3	4	4			23.547,-
	FHA50A9		2	3	3		2	3	3	4		26.174,-
	FHA60A9			2				2		3	4	29.238,-
	FHA71A9				2				2	3		32.709,-
	FHA100A									2		37.057,-
	FHA125A										2	41.965,-
	FUA71A				2					3		47.406,-
Podstropní jednotky se 4 výdechy	FUA100A									2		58.289,-
	FUA125A										2	64.449,-
	FAA71A				2				2	3		17.492,-
Nástěnná jednotka	FAA100A									2		18.884,-
	FDXM35F9	2	3	4	4	2	3	4	4			15.923,-
Kanálové jednotky – nízké	FDXM50F9		2	3	3		2	3	3	4		25.371,-
	FDXM60F9			2				2		3	4	32.973,-
	FBA35A9	2	3	4	4	2	3	4	4			27.581,-
Kanálové jednotky – standardní	FBA50A9		2	3	3		2	3	3	4		30.582,-
	FBA60A9			2				2		3	4	33.054,-
	FBA71A9				2				2	3		36.024,-
	FBA100A									2		44.560,-
	FBA125A										2	45.718,-
	FDA125A										2	61.072,-
Parapetní jednotky bez opláštění	FNA35A9	2	3	4	4	2	3	4	4			23.547,-
	FNA50A9		2	3	3		2	3	3	4		27.455,-
	FNA60A9			2				2		3	4	30.270,-
Cena venkovní jednotek (CZK):	1-fáze (230V)	RZAG71NV1	RZAG100NV1	RZAG125NV1	RZAG140NV1	RZASG71MV1	RZASG100MV1	RZASG125MV1	RZASG140MV1			
	3-fáze (400V)	58.743,-	81.183,-	89.020,-	100.640,-	40.839,-	52.191,-	57.538,-	64.043,-			
		RZAG71NY1	RZAG100NY1	RZAG125NY1	RZAG140NY1	-	RZASG100MY1	RZASG125MY1	RZASG140MY1	RZA200D	RZA250D	
		71.001,-	91.029,-	97.560,-	110.119,-	-	54.911,-	59.353,-	65.325,-	188.305,-	219.625,-	

Poznámky a vysvětlivky:

2: Twin aplikace (dvě vnitřní jednotky)

3: Triple aplikace (tři vnitřní jednotky)

4: Double-Twin aplikace (čtyři vnitřní jednotky)

Je možné kombinovat různé druhy vnitřních jednotek se stejným výkonem v jednom systému (např. Twin systém s FCAG35B + FFA35A9)

Není možné kombinovat vnitřní jednotky s různými výkony v jednom systému.

Kazetové vnitřní jednotky FCAG-B, FCAHG-H a FFA-A9 mají možnost kombinace s různými dekoračními panely. Výše je uvedený nejvíce obvyklý.

Pro kombinace s ostatními dekoračními panely se podívejte na stránku s párovými kombinacemi jednotlivých vnitřních jednotek.

Na příslušných stránkách konkrétních vnitřních jednotek si zkontrolujte zda je ovladač a další příslušenství již v ceně nebo je nutné jej objednat samostatně.

Refnety pro Sky Air Twin, Triple a Double-Twin aplikace				Potřebné množství	Cena za kus CZK	
Twin aplikace	RZAG/RZASG	se všemi ostatními vnitřními jednotkami		KHRQ58T	1	2.497,-
	RZA-D	se všemi ostatními vnitřními jednotkami		KHRQ22M20TA	1	3.489,-
Triple aplikace	RZAG/RZASG	se všemi ostatními vnitřními jednotkami		KHRQ58H	1	3.461,-
	RZA-D	se všemi ostatními vnitřními jednotkami		KHRQ250H7	1	5.900,-
Double-twin aplikace	RZAG/RZASG	se všemi ostatními vnitřními jednotkami		KHRQ58T	3	2.497,-
	RZA-D	se všemi ostatními vnitřními jednotkami		KHRQ22M20TA	3	3.489,-

Kombinace pro aplikace technického chlazení

Sky Air série pro TECHNICKÉ CHLAZENÍ

Aplikace technického chlazení (serverovny, telekomunikační kontejnery, laboratoře atd.) jsou často spojovány s nízkou vlhkostí vzduchu v klimatizovaném prostoru. Nízká vlhkost snižuje schopnost vnitřních jednotek na přenos chladicího výkonu, a proto jsou tyto kombinace speciálně navrženy na udržení výkonu i v suchém prostředí.

Chladicí výkon při technickém chlazení	Série Sky Air Alpha							Cena vnitřní jednotky (CZK)	
	3,51 kW	5,01 kW	5,71 kW	6,0 kW	7,5 kW	9,3 kW	10,3 kW		
Kazetová jednotka s kruhovým výdechem (BYCQ140E decor. panel)	FCAG35B				3	4	4	4	29.729,-
	FCAG50B	P*			2	3	3	3	31.369,-
	FCAG60B		P						32.158,-
	FCAG71B			P*		2	2	2	35.902,-
	FCAG100B				P				45.160,-
	FCAG125B								49.626,-
Vysoce účinná kazetová jednotka s kruhovým výdechem (BYCQ140E decor. panel)	FCAG140B					P	P	P	54.978,-
	FCAHG71H					2	2	2	37.806,-
	FCAHG100H				P				45.849,-
	FCAHG125H								56.915,-
Kazetová jedn. s plochým dekoračním panelem (BYFQ60CW decor. panel)	FCAHG140H					P	P	P	61.677,-
	FFA35A9				3	4	4	4	31.294,-
Podstropní jednotky	FFA50A9	P*			2	3	3	3	32.265,-
	FFA60A9		P						40.895,-
	FHA35A9				3	4	4	4	23.547,-
Podstropní jednotky se 4 výdechy	FHA50A9	P*			2	3	3	3	26.174,-
	FHA60A9		P						29.238,-
	FHA71A9			P*		2	2	2	32.709,-
	FHA100A				P				37.057,-
	FHA125A								41.965,-
	FHA140A					P	P	P	46.124,-
Nástěnná jednotka	FUA71A					2	2	2	47.406,-
	FUA100A				P				58.289,-
Kanálové jednotky – standardní	FUA125A								64.449,-
	FTXM35N								16.825,-
	FTXM50N	P*							23.887,-
	FTXM60N		P						33.531,-
	FTXM71N			P*					38.632,-
	FAA71A					2	2	2	17.492,-
Kanálové jednotky – vysoké ESP	FAA100A				P				18.884,-
	FBA35A9				3	4	4	4	27.581,-
	FBA50A9	P*			2	3	3	3	30.582,-
	FBA60A9		P						33.054,-
	FBA71A9			P*		2	2	2	36.024,-
	FBA100A				P				44.560,-
Kanálové jednotky – vysoké ESP	FBA125A								45.718,-
	FBA140A					P	P	P	56.538,-
	FDA125A								61.072,-
	Cena venkovní jednotek (CZK)	1-fáze (230V)	RZAG35A	RZAG50A	RZAG60A	RZAG71NV1	RZAG100NV1	RZAG125NV1	RZAG140NV1
3-fáze (400V)		36.350,-	47.169,-	54.353,-	58.743,-	81.183,-	89.020,-	100.640,-	
		-	-	-	RZAG71NY1	RZAG100NY1	RZAG125NY1	RZAG140NY1	
					71.001,-	91.029,-	97.560,-	110.119,-	

Poznámky a vysvětlivky:

Chladicí výkon je pro venkovní teplotu -15 °C, vnitřní teplotu 22°C DB a 35% vnitřní relativní vlhkost. Při těchto podmínkách je koeficient citelného tepla systému 100 %, tzn. nedochází k odvlhčování. **P:** Párové aplikace (jedna vnitřní jednotka); **2:** Twin aplikace (dvě vnitřní jednotky); **3:** Triple aplikace (tři vnitřní jednotky); **4:** Double-Twin aplikace (čtyři vnitřní jednotky). Je možné kombinovat různé druhy vnitřních jednotek se stejným výkonem v jednom systému (např. Twin systém s FCAG35B + FFA35A9). Není možné kombinovat vnitřní jednotky s různými výkony v jednom systému. Kazetové vnitřní jednotky FCAG-B, FCAHG-H a FFA-A9 mají možnost kombinace s různými dekoračními panely. Výše je uveden nejvíce obvyklý. Pro kombinace s ostatními dekoračními panely se podívejte na stránku s párovými kombinacemi jednotlivých vnitřních jednotek.

Více kombinací a přesné návrhové podmínky naleznete v technickém listu venkovní jednotky.

(*) ASYCPiR (Cena 525,- CZK): Nesouměrné kombinace RZAG-A požadují redukci potrubí (připojení trubky ø12,7 k přípojce plynového potrubí ø15,9)

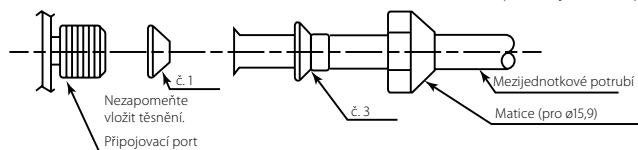

Na příslušných stránkách konkrétních vnitřních jednotek si zkontrolujte zda je ovladač a další příslušenství již v ceně nebo je nutné jej objednat samostatně.

Refnety pro Sky Air Twin, Triple a Double-Twin aplikace	Potřebné množství	Cena za kus (CZK)
Twin aplikace až do 14 kW se všemi vnitřními jednotkami	KHRQ58T	1 2.497,-
Triple aplikace až do 14 kW se všemi vnitřními jednotkami	KHRQ58H	1 3.461,-
Double-twin aplikace až do 14 kW se všemi vnitřními jednotkami	KHRQ58T	3 2.497,-

VAM-FC & VAM-J

Větrací jednotky se zpětným získáváním tepla

Energeticky úsporné větrání pomocí zpětného získávání tepla, chladu a vlhkosti.



HRV jednotka		VAM150FC9	VAM250FC9	VAM350J	VAM500J	VAM650J	VAM800J	VAM1000J	VAM1500J*	VAM2000J*
Průtok vzduchu	m ³ /h	150	250	350	500	650	800	1.000	1.500	2.000
Externí statický tlak (max.)	Pa	90	80	150	120	120	200	170	200	170
Třída SEC		B	B	-	-	-	-	-	-	-
El. příkon při max. průtoku vzduchu	W	129	160	97	164	222	303	416	548	833
Hladina akust. výkonu	dB	40,0	43,0	51,0	54,0	58,0	58,0	61,0	62,0	65,0
Cena	CZK	35.683,-	38.807,-	50.147,-	53.978,-	70.175,-	78.304,-	94.719,-	141.564,-	178.380,-

Všechny modely VAM jsou kompatibilní s normou LOT6, pro podrobné technické údaje zkontrolujte technické listy.

(*) Plenum boxy k těmto jednotkám musí být objednány samostatně.

Standardní příslušenství

Vzduchový filtr (třída G3)

Volitelné příslušenství

Ovládání		Cena CZK
BRC301B61	Kabelový ovladač pro HRV	5.390,-
BRC1D52	Standardní kabelový ovladač (pro kombinované řízení společně se standardními vnitřními jednotkami VRV)	3.262,-
BRC1H519W7/S7/K7	Nový prémiový kabelový ovladač v bílém/stříbrném/černém provedení - plně nahradí BRC1E53* po vyprodání skladových zásob.	4.926,-
RTD-10	Univerzální adaptér	10.297,-
RTD-NET	Modbus adaptér	7.716,-
RTD-20	Rozšířený adaptér pro regulaci VAM na základě čidla CO ₂ nebo čidla přítomnosti osob	12.339,-

Ostatní		Cena CZK
BRP4A50 *1	Řídicí sada pro pomocné topení 3. strany a GSIEKA (pouze pro staré modely VAM150-250FC)	5.135,-
KRP1C4 *1 / *2	Řídicí sada pro pomocný zvlhčovač vzduchu třetí strany - pouze pro jednotky VAM-J. na vyžádání	na vyžádání
KRP50-2	Adaptér PCB pro ovládání zvlhčovače třetích stran / pro výstup provozního signálu - pouze pro jednotky VAM150/250FC9	6.013,-
KRP2A51 *3	Kabelový adaptér pro elektrické přílohy	10.268,-
EKAFVJ50F6	Filtr třídy M6 pro jednotky VAM350~500J	4.334,-
EKAFVJ65F6	Filtr třídy M6 pro jednotky VAM650	4.807,-
EKAFVJ100F6	Filtr třídy M6 pro jednotky VAM800J & VAM1000J; dva kity jsou potřeba pro jednotky VAM1500~2000J	5.778,-
EKAFVJ50F7	Filtr třídy F7 pro jednotky VAM350~500J	4.728,-
EKAFVJ65F7	Filtr třídy F7 pro jednotky VAM650	5.306,-
EKAFVJ100F7	Filtr třídy F7 pro jednotky VAM800J & VAM1000J; dva kity jsou potřeba pro jednotky VAM1500~2000J	6.356,-
EKAFVJ50F8	Filtr třídy F8 pro jednotky VAM350~500J	5.306,-
EKAFVJ65F8	Filtr třídy F8 pro jednotky VAM650J unit	5.858,-
EKAFVJ100F8	Filtr třídy F8 pro jednotky VAM800J & VAM1000J; dva kity jsou potřeba pro jednotky VAM1500~2000J	7.039,-
BRYMA65	Senzor CO ₂ pro jednotky VAM350~650J	15.147,-
BRYMA100	Senzor CO ₂ pro jednotky VAM800~1000J	15.147,-
BRYMA200	Senzor CO ₂ pro jednotky VAM1500~2000J	15.147,-
*1) EKMPVAM	Box pro instalaci sady řízení – potřebné pouze pro jednotky VAM1500~2000J	1.475,-
*1) EKMP65VAM	Box pro instalaci sady řízení – potřebné pouze pro jednotky VAM650J	1.475,-
*2) KRP50-2A90	Instalační box - je nutný pouze pro jednotky VAM650~1500~2000J	na vyžádání
*3) KRP1BB101	Instalační box - je nutný pouze pro jednotky VAM350-2000J	2.014,-
KDDM24B100	Tlumič hluku pro 250mm kruhové potrubí – pro jednotky VAM650~1000J; dva kity jsou potřeba pro jednotky VAM1500~2000J	19.998,-
KDDM24B50	Tlumič hluku pro kruhové potrubí pr. 200mm pro jednotku VAM500J	19.488,-
EKPLEN200	Plenum box pro jednotky VAM1500-2000J - obsahuje 1 připojení pro polovinu strany (lze použít až 4 boxy na jednu jednotku)	3.448,-

NOVINKA **GSIEKA**



















Elektrické ohřivače pro použití s VAM jednotkami

- › Kompletní řešení pro čerstvý vzduch s dodávkou Daikin VAM a elektrické ohřivače
- › Zvýšené pohodlí při nízké venkovní teplotě díky zahřátému venkovnímu vzduchu
- › Integrovaný koncept elektrického ohřivače (není potřeba žádné další příslušenství)
- › Standardní snímač s duálním průtokem a teplotou
- › Flexibilní nastavení s nastavitelnou žádanou hodnotou
- › Zvýšená bezpečnost se 2 výřezy: manuální a automatická













Typ	GSIEKA	10009	15018	20024	25030	35530
Topný výkon	kW	0,9	1,8	2,4	3,0	3,0
Průměr potrubí	mm	100	150	200	250	355
Vhodné pro		VAM150FC9	VAM250FC9	VAM350,500J	VAM650J, VAM800J, VAM1000J	VAM1500J, VAM2000J
Cena	CZK	21.643,-	21.842,-	21.984,-	23.573,-	23.828,-

Ovladače a adaptéry pro vnitřní jednotky

Kombinační tabulka s vnitřními jednotkami – viz. str. 68-71.		Cena CZK
OVLADAČE	 BRC1H51W7/S7/K7 Nový premiumový kabelový ovladač v bílém / stříbrném / černém provedení nabízí intuitivní dotykové ovládání. Obsahuje nastavení teploty, ventilátoru, režimu, klapky, stav filtru a indikaci poruchy. Další podrobnější nastavení, jako časové režimy, omezení funkce atd. lze jednoduše nastavit pomocí chytrého telefonu.	4.926,-
	 BRC1D52 Standardní kabelový dálkový ovladač – obsahuje týdenní časovač, integrované teplotní čidlo, regulaci jednotek VAM, omezený provoz. Připojuje se na svorky P1/P2.	3.262,-
	 BRC2E52C Zjednodušený kabelový dálkový ovladač s tlačítkem provozního režimu. Obsahuje rozhraní s jednoduchými uživatelskými symboly, se všemi pokročilými funkcemi jako BRC1E, přístupnými přes uzamykatelné menu. Připojuje se na svorky P1/P2.	4.056,-
	 BRC3E52C Zjednodušený kabelový dálkový ovladač bez tlačítka provozního režimu. (Pozor: provozní režim (např. chlazení/topení) nelze přepínat tímto ovladačem). Ostatní vlastnosti jako BRC2E52C. Připojuje se na svorky P1/P2.	4.056,-
	 BRC073 - Volitelný kabelový ovladač pro vnitřní jednotky. Připojení k portu S21.	5.078,-
	 BRCW901A03 - 3m kabel pro standardní ovladač BRC073.	624,-
	 BRCW901A08 - 8m kabel pro standardní ovladač BRC073.	993,-
	 BRC4* / BRC7* Infračervený bezdrátový dálkový ovladač – ve srovnání s BRC1D52 nemá časovač, teplotní čidlo, regulaci jednotek VAM a omezený provoz. Přijímač závisí na konkrétním modelu / typu vnitřní jednotky a připojuje se k řídicí desce vnitřní jednotky nebo na svorky P1/P2.	Typ a cena závisí na typu vnitřní jednotky
	 DCM601A51 Intelligent Touch Manager Kompletní Daikin mini BMS pro řízení klimatu budov s inteligentním řízením energie a integrací zařízení třetích stran	156.441,-
	 DCS601C51 Intelligent Touch Controller Inteligentní dotykový ovladač je schopen ovládat / monitorovat až 64 skupin vnitřních jednotek.	56.194,-
	 K.RSS Externí bezdrátové teplotní čidlo – umožňuje měření teploty přímo v místě, kde jsou lidé. Připojuje se k PCB vnitřní jednotky místo standardního čidla teploty na sání.	3.716,-
	 KRCS01-* Dálkové čidlo teploty vzduchu – umožňuje měření teploty přímo v místě, kde jsou v místnosti lidé. Připojuje se k PCB vnitřní jednotky místo standardního čidla teploty na sání.	Typ závisí na typu vnitřní jednotky 2.497,-
ŘÍZENÍ VNITŘNÍCH JEDNOTEK A ADAPTEŘY	 KLIC-DI KNX adaptér - možnost připojení 1 vnitřní Sky Air nebo VRV jednotky na KNX protokol. Připojení přes svorky P1/P2. Kabelový ovladač BRC* může, ale také nemusí být připojen. Instalace mimo jednotku.	7.262,-
	 KLIC-DD KNX adaptér poskytuje komunikační rozhraní s protokolem KNX pro připojení 1 vnitřní splitové jednotky. Připojení na svorku S21 PCB desky vnitřní jednotky. Instalace mimo jednotku. Poznámka: ne všechny splitové jednotky jsou s adaptérem kompatibilní - podrobnější informace v katalogu splitů a v ceníku splitů.	6.440,-
	 RTD-10 Univerzální adaptér pro externí řízení - řízení/monitoring přes suché kontakty, odpor 0-10 kΩ, napětí 0-10 V DC, výstupní signály P1/P2 - řízení až 16 jednotek. Ovladač BRC* není nutný. Instalace mimo jednotku.	10.297,-
	 RTD-HO Adaptér pro inteligentní řízení pro hotelové aplikace - řízení přes hotelový kartový systém, okenní kontakt. Umožňuje připojení na protokol Modbus. Připojuje se na svorky P1/P2 - řízení až 16 jednotek. Ovladač BRC* není nutný. Instalace mimo jednotku.	10.297,-
	 RTD-NET Modbus adaptér pro připojení 1 vnitřní a VRV nebo SkyAir jednotky (nebo skupiny až 16-ti vnitřních jednotek napojených na 1 ovladač) na Modbus protokol. Připojení přes svorky P1/P2. Kabelový ovladač BRC* může, ale také nemusí být připojen. Instalace mimo jednotku.	7.716,-
	 RTD-20 Pokročilý adaptér pro malé obchody a kancelářské aplikace - poskytuje pokročilé ovládání a úsporu energie pomocí funkce pro více dělených zón a uživatelské řízení těchto zón, regulace VAM jednotek na základě vstupního senzoru CO ₂ , ovládání clon na základě venkovních podmínek, inteligentní ovládání jednotek nainstalován v pokojích s pohyblivými stěnami, atd. Pro instalaci mimo vnitřní jednotky.	12.339,-
	RTD-RA Modbus adaptér pro vnitřní jednotky Split - zajišťuje komunikační rozhraní do Modbus protokolu pro 1 vnitřní jednotku. Pro instalaci zvenku vnitřní jednotky.	6.637,-

Ovladače a adaptéry pro vnitřní jednotky

Kombinační tabulka s vnitřními jednotkami – viz. str. 68-71		Cena CZK
	DTA113B51 DS-Net Adapter – poskytuje autonomní zálohu a rotaci jednotek pro až 4VRV nebo SkyAir jednotky. Připojuje se na svorky P1/P2 a je nutný ovladač BRC1*. Nelze kombinovat z jiným zařízením na P1/P2.	18.239,-
	BRP7A* Kabelový adaptér pro okenní kontakt nebo kartový systém. Ovládá vnitřní jednotku nebo skupinu vnitřních jednotek na bázi okenního kontaktu nebo kartového systému. Připojení přes svorky na P1 / P2 vyžaduje tak připojení BRC2E52C nebo BRC3E52C. Není kombinovatelné s jiným zařízením P1 / P2.	2.610,-
	KRP4A* Kabelový adaptér pro externí monitoring/řízení přes suché kontakty a regulované zadané hodnoty pomocí 0-140 Ω. Připojuje se ke svorkám P1/P2 a vyžaduje, aby byl připojen také ovladač BRC 1/2/4/7. Nelze kombinovat s dalšími adaptéry pro P1/P2.	5.219,-
	(E)KRP1B* / (E)KRP1C* Adaptér pro 4 výstupní signály - suché kontakty pro aktivaci či deaktivaci zvlhčovače, elektrického ohřívače, externího ventilátoru atd. Výstup - provoz kompresoru nebo porucha, provozní stav ventilátoru, signál pro zvlhčovač a ohřívač.	Typ a cena závisí na typu vnitřní jednotky
	KRP1B* Adaptér pro 2 výstupní signály - suché kontakty pro aktivaci či deaktivaci zvlhčovače, elektrického ohřívače, externího ventilátoru atd. Výstup - provoz kompresoru nebo porucha, provozní stav ventilátoru, signál pro zvlhčovač a ohřívač. Může být potřebný instalační box, záleží na vnitřní jednotce viz strany 68-71.	Typ a cena závisí na typu vnitřní jednotky
	KRP413A1S Adaptér PCB pro jednoduché externí ovládání 1 splitové vnitřní jednotky. Připojení na kontakty S21 vnitřní jednotky. Instalace vně vnitřní jednotky.	6.212,-
	DTA112B51 Adaptér pro centrální řízení jednotek SkyAir R410A. Připojení na linku F1/F2 pro centrální řízení Daikin (DIII-Net), nebo BMS. Připojení na kontakty X60A a X61A. Pro instalaci do vnitřní jednotky.	5.872,-
	KRP928A2S Adaptér pro centrální řízení jednotek Split. Připojení na linku F1/F2 pro centrální řízení Daikin (DIII-Net), nebo BMS. Připojení na kontakty X60A a X61A. Pro instalaci vně vnitřní jednotky.	8.424,-
	S21 adaptér Volitelný PCB pro S21 konektor, pro jednotky, které jej nemají ve standardu. S21 konektor je potřebný pro připojení některých z výše uvedených řídicích příslušenství. Standardně je zahrnut ve Wi-Fi řídicím rozhraní a dodáván jako součást vnitřní sady BRP069*.	Typ a cena závisí na typu vnitřní jednotky
	EKRORO- Konektor pro kontakt dálkového on/off nebo nuceného vypnutí.	Typ a cena závisí na typu vnitřní jednotky
	KRP* Instalační box pro adaptér.	Typ a cena závisí na typu vnitřní jednotky

ŘÍZENÍ VNITŘNÍCH JEDNOTEK A ADAPTÉRY

BRC1H519W7 / BRC1H519S7 / BRC1H519K7

Uživatelsky přívětivé kabelové dálkové ovládání Madoka pro Sky Air a VRV



BRC1H519W7



BRC1H519S7



BRC1H519K7

Zbrusu nový ovladač navržený tak, aby zlepšil zkušenost uživatele

NOVINKA

- > Elegantní design
- > Intuitivní dotykové ovládání
- > Tři možnosti zobrazení: standardní, podrobné a nové symbolické zobrazení
- > Přímý přístup k hlavním funkcím (zapnutí/vypnutí, bod nastavení, režim, cílové hodnoty, otáčky ventilátoru, klapky, ikona filtru a resetu, chybový kód)
- > Tři barvy, které splní požadavky každého interiéru
- > Kompaktní, měří pouze 85 × 85 mm
- > Hodiny s reálným časem s automatickou aktualizací letního času



Funkce hotelové aplikace

- > Úspora energie díky kartě od pokoje, integraci okenního kontaktu a omezení bodu nastavení (BRP7A*)
- > Flexibilní funkce omezení výkonu udržuje teplotu v místnosti v pohodlných mezích, aby byl zajištěn komfort hostů

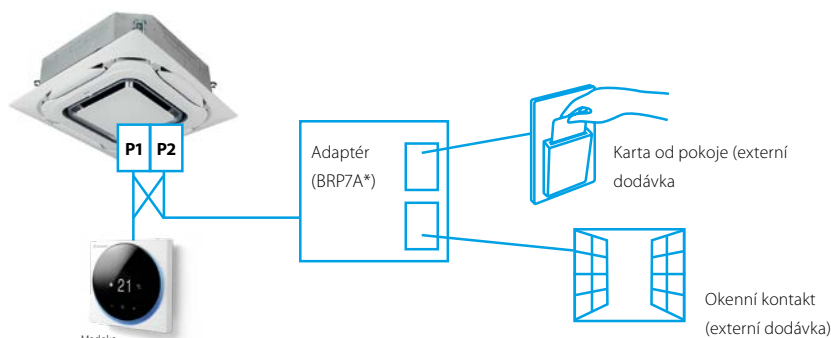

Integrace karty od pokoje a okenního kontaktu



Doplňky a příslušenství pro jednotky Split a SkyAir

Inteligentní ovládaní tabletem s lokálním nebo cloudovým ovládaním		Cena CZK
 <p>DCC601A51 Centrální dotykový ovladač s cloudovým připojením pro Split, SkyAir, VRV, větrací jednotky, vzduchové clony a teplou vodu (až 32 vnitřních jednotek).</p>		24.849,-
 <p>AL-CCD07-VESA-1 Doplňková obrazovka pro lokální ovládaní (drátová varianta s možností připevnění na zeď)</p>		27.998,-
 <p>Cloudový balíček (zahrnuje router s předplacenou sim kartou + zprávu o optimalizace energie vytvořenou inženýry společnosti Daikin)</p>	Cena EUR	
	na 1 rok	500,-
	na 2 roky	1.000,-
na 5 let	2.500,-	

Volitelné příslušenství k venkovním jednotkám

Ovladače a adaptéry pro venkovní jednotky		Cena CZK
 <p>SB.KRP58M52 Externí adaptér řízení pro všechny venkovní jednotky SkyAir A – umožňuje aktivovat tichý režim a jeho 3 úrovně požadavků jsou limitovány přes externí suchý kontakt.</p>		7.829,-
 <p>EKBPH140L Volitelný topný kabel vany venkovní jednotky Sky Air Alpha (RZAG) – doporučeno když se jednotky používají pro vytápění a dají se očekávat venkovní podmínky pod -5 °C s relativní vlhkostí 100 % o trvání 5 dnů a více.</p>		3.999,-







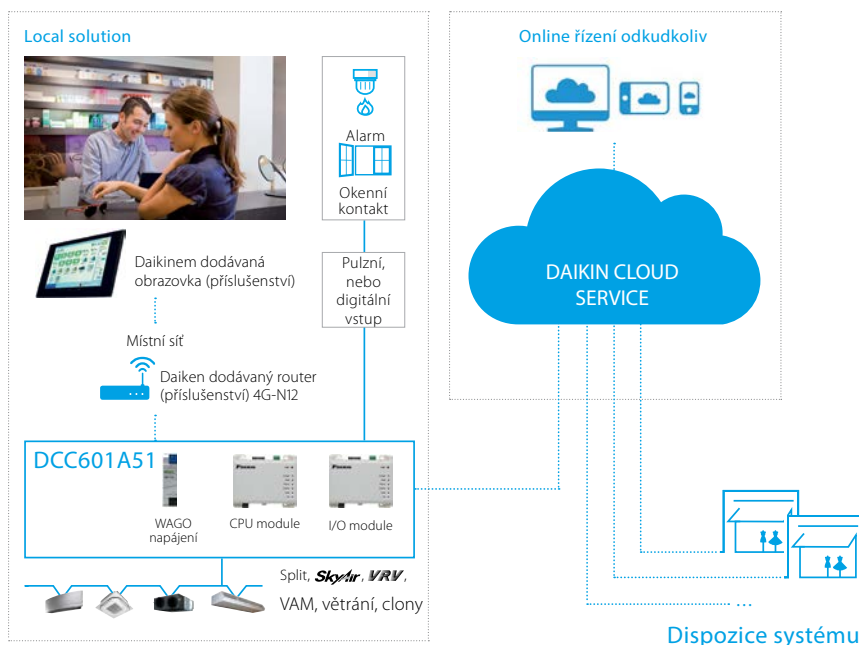



DCC601A51

Pokročilý centralizovaný ovladač s připojením na Cloud

- › Intuitivní a uživatelsky přívětivé rozhraní
- › Flexibilní koncept pro samostatné nebo multi použití na stavbách
- › Celkové řešení díky integraci zařízení 3. stran
- › Sledujte a kontrolujte vaši komerční budovu odkudkoliv











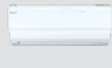

Kombinační tabulka příslušenství

		Cena CZK		
SPLIT & SKY AIR	Individuální řízení	 BRP069A/B* WLAN adaptér pro Wi-Fi ovládání	(1)	
		 ARC4* Infračervené dálkové ovládání	(1)	
	Centrální řízení & BMS	 DCM601A51 Intelligent Touch Manager (KRP928* požadován)	156.441,-	
		 DCS601C51 Intelligent Touch Controller (KRP928* požadován)	56.194,-	
		 DCC601A51 Pokročilý centrální ovladač s připojením na Cloud. Připojení pomocí adaptéru KRP928*	24.849,-	
		 EKMBDXA Modbus interface	78.575,-	
	SPLIT	Individuální řízení	 BRC073 Základní kabelový ovladač pro vnitřní jednotky Split	5.078,-
			BRCW901A03 - 3m kabel pro BRC073	624,-
			BRCW901A08 - 8m kabel pro BRC073	993,-
		Adaptéry a ostatní příslušenství	 KLIC-DD KNX adaptér pro vnitřní jednotky Split	6.440,-
 RTD-RA Modbus adaptér pro vnitřní jednotky Split			6.637,-	
 KRP413A1S PCB adaptér pro jednoduché externí řízení pro 1 vnitřní jednotku Split			6.212,-	
 KRP928B2S Adaptér centrálního ovládání jednotek Split			8.424,-	
Ochrana proti krádeži dálkového ovladače			(1)	

































*Poznámka: modré buňky obsahují předběžné údaje

(1) Typ a cena závisí na vnitřní jednotce;

(2) C/FTXA-A PCB nemá port S21, protože adaptér WLAN je již namontován z výroby. V případě, že je požadován port S21, musí být použit kabelový svazek EKRS21.

										
BRP069B42	standardně včetně	BRP069B41 (standardně včetně)	BRP069B41 (standardně včetně)	BRP069B45	BRP069B45	BRP069B45	BRP069B42	standardně včetně	BRP069B41	BRP069B45
595,-	-	595,-	595,-	780,-	780,-	780,-	595,-	-	595,-	780,-
ARC477A1	ARC466A58	ARC466A9	ARC466A33	ARC480A11	ARC470A1	BRC52B66	ARC452A1	ARC466A59	ARC466A55	ARC480A11
standard	standard	standard	standard	standard	standard	standard	standard	standard	standard	standard
✓	✓ ⁽²⁾	✓	✓	✓	✓	-	✓	✓ ⁽²⁾	✓	✓
✓	✓ ⁽²⁾	✓	✓	✓	✓	-	✓	✓ ⁽²⁾	✓	✓
✓	✓ ⁽²⁾	✓	✓	✓	✓	-	✓	✓ ⁽²⁾	✓	✓
✓	✓ ⁽²⁾	✓	✓	✓	✓	-	✓	✓ ⁽²⁾	✓	✓
-	✓ ⁽²⁾	✓	✓	✓	✓	-	✓	✓ ⁽²⁾	✓	✓
-	✓	✓	✓	✓	-	-	✓	✓	✓	✓
-	✓	✓	✓	✓	-	-	✓	✓	✓	✓
✓	✓ ⁽²⁾	✓	✓	✓	✓	-	✓	✓ ⁽²⁾	✓	✓
✓	- ⁽²⁾	✓	✓	✓	✓	-	✓	- ⁽²⁾	✓	-
✓	✓ ⁽²⁾	✓	✓	-	✓	-	✓	✓ ⁽²⁾	✓	-
✓	✓ ⁽²⁾	✓	✓	✓	✓	-	✓	✓ ⁽²⁾	✓	✓
KKF936A4	KKF910AA4	KKF910AA4	-	-	KKF936A4	-	KKF910AA4	KKF910AA4	-	KKF936A4
-	na vyžádání	na vyžádání	-	-	-	-	-	na vyžádání	-	-

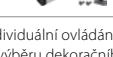











Kombinační tabulka příslušenství

		Cena CZK	
SKY AIR	Individuální ovladače	 BRP069A81/82 *82 pro kombinaci s jednotkou FCAG-B WLAN adaptér pro Wi-Fi řízení Pro SkyAir: adaptér musí být instalován na vnitřní jednotku Master	Cena závisí na model
		 BRC4* / BRC7* Infračervený dálkový ovladač vč. přijímače	[1]
	Centrální ovladače & BMS	 DCM601A51 Intelligent Touch Manager	156.441,-
		 DCS601C51 Intelligent Touch Controller	56.194,-
		 DCC601A51 Pokročilý centrální ovladač s připojením na Cloud.	24.849,-
		 EKMBDXA Modbus rozhraní	78.575,-
SKY AIR	Adaptéry & ostatní příslušenství	 BRC1H51W7/S7/K7 (bílý/stříbrný/černý) Nový premium kabelový ovladač pro náhradu BRC1E53*	4.926,-
		 BRC1D52 Základní kabelový ovladač	3.262,-
		 BRC2E52C Zjednodušený kabelový dálkový ovladač s tlačítkem provozního režimu.	4.056,-
		 BRC3E52C Zjednodušený kabelový dálkový ovladač bez tlačítka provozního režimu.	4.056,-
		 K.RSS Externí bezdrátové teplotní čidlo	3.716,-
		 KRCS01-* Dálkové čidlo teploty vzduchu	2.497,- [2]
	Adaptéry & ostatní příslušenství	 KLIC-DI KNX adaptér pro SkyAir a VRV vnitřní jednotky	7.262,-
		 RTD-10 Univerzální adaptér pro externí řízení	10.297,-
		 RTD-HO Adaptér pro inteligentní řízení pro hotelové aplikace	10.297,-
		 RTD-NET Modbus adaptér pro připojené 1 SkyAir a VRV jednotky	7.716,-
		 RTD-20 Pokročilý adaptér pro malé obchody a kancelářské aplikace	12.339,-
		 DTA113B51 Adaptér pro rotaci a zálohu 	18.239,-
		 BRP7A* Kabelový adaptér pro okenní kontakt nebo kartový systém (BRC2E52C/BRC3E52C požadován) 	[2]
		 KRP4AA* Kabelový adaptér pro externí monitoring/řízení přes suché kontakty (BRC ovladač je také vyžadován) 	[2]
		 (E)KRP1B* / (E)KRP1C* Adaptér pro 4 výstupní signály 	[1]
		 KRP1BB* Adaptér pro 2 výstupní signály 	[1]
		 DTA112B51 Adaptér centrálního řízení (F1/F2) pro jednotky SkyAir	5.872,-
		 EKRORO Kabelový adaptér pro dálkové a nucené ON/OFF 	[1]
		 Instalační box pro adaptér Pouze pro adaptéry označené tímto symbolem 	[1]

*1 Nepodporuje individuální ovládání klapky a čidla přítomnosti osob/podlahové čidlo (není kompatibilní s podlahovým čidlem/čidlem přítomnosti osob).

*2 Model záleží na výběru dekorativního panelu (W=bílý, S= stříbrný/bílý); Pro dekorativní panel vzhledu předchozí generace použijte BRC7EB530W.

*3 Ovladače BRC2E a BRC1E a BRC1H neumožňují ovládání klapky. [1] Typ a cena závisí na vnitřní jednotce; [2] Typ závisí na vnitřní jednotce.

											
✓	✓	✓	BRP069B82	BRP069B82	BRP069B82	✓	✓	✓ BRP069B82 (FDA200/250A)	✓	✓	✓
BRC7EB518	BRC7GA53-9	BRC7C58 *1	BRC7FA532F(B) *1	BRC7FB532F(B) *1	-	BRC7F530W / BRC7F530S *1 *2	BRC4C65	BRC4C65	BRC4C65	BRC4C65	-
6.071,-	7.171,-	6.691,-	5.191,-	5.276,-	-	5.219,-	4.284,-	4.284,-	4.284,-	4.284,-	-
✓	✓	✓	✓	✓	✓	✓	✓	✓	✓	✓	✓
✓	✓	✓	✓	✓	✓	✓	✓	✓	✓	✓	✓
✓	✓	✓	✓	✓	✓	✓	✓	✓	✓	✓	✓
✓	✓	✓	✓	✓	✓	✓	✓	✓	✓	✓	✓
✓	✓	✓	✓	✓	✓	✓	✓	✓	✓	✓	✓
✓	✓	✓	✓	✓	✓	✓	✓	✓	✓	✓	✓
✓	✓	✓	✓	✓	✓	✓	✓	✓	✓	✓	✓
✓	✓	s omezením *1	s omezením *1	s omezením *1	-	s omezením *1	✓	✓	✓	✓	✓
s omezením *3	s omezením *3	s omezením *3	s omezením *3	s omezením *3	s omezením *3	s omezením *3	✓	✓	✓	✓	✓
s omezením *3	s omezením *3	s omezením *3	s omezením *3	s omezením *3	s omezením *3	s omezením *3	✓	✓	✓	✓	✓
✓	✓	✓	✓	✓	✓	✓	✓	✓	✓	✓	-
KRCS01-4	KRCS01-4	KRCS01-4	KRCS01-7B	KRCS01-7B	KRCS01-7B	KRCS01-4	KRCS01-4	KRCS01-4	KRCS01-4	KRCS01-4	-
✓	✓	✓	✓	✓	✓	✓	✓	✓	✓	✓	✓
✓	✓	✓	✓	✓	✓	✓	✓	✓	✓	✓	✓
✓	✓	✓	✓	✓	✓	✓	✓	✓	✓	✓	✓
✓	✓	✓	✓	✓	✓	✓	✓	✓	✓	✓	✓
✓	✓	✓	✓	✓	✓	✓	✓	✓	✓	✓	✓
✓	✓	✓	✓	✓	✓	✓	✓	✓	✓	✓	✓
BRP7A51	BRP7A52	BRP7A53	BRP7A53	BRP7A53	-	BRP7A53	BRP7A51	BRP7A54	BRP7A54	BRP7A51	BRP7A52
KRP4A51	KRP4A52	KRP4A53	KRP4A53	KRP4A53	-	KRP4A53	KRP4A52	-	KRP4A54-9	KRP4A54-9	KRP4A52
-	-	-	EKRP1C12	EKRP1C12	-	-	EKRP1B2	EKRP1B2	-	-	-
-	-	-	2.355,-	2.355,-	-	-	4.397,-	4.397,-	-	-	-
-	KRP1B54	-	KRP1BA58	KRP1BA58	-	KRP1B57	-	KRP1C64	KRP1B56	KRP1B56	KRP1B57
-	5.021,-	-	4.709,-	4.709,-	-	4.255,-	-	5.427,-	4.198,-	4.198,-	4.255,-
standard	standard	standard	standard	standard	standard	standard	standard	✓	standard	standard	standard
standard	EKRORO4	EKRORO5	standard	standard	standard	standard	standard	EKRORO3	standard	-	-
-	1.192,-	1.192,-	-	-	-	-	-	1.617,-	-	-	-
KRP4A93	KRP1D93A	KRP1B97	KRP1H98	KRP1H98	-	KRP1BB101	KRP1BB101	KRP4A96	KRP1BB101	KRP1BB101	KRP4AA95
3.972,-	4.538,-	4.709,-	1.532,-	1.532,-	-	2.014,-	2.014,-	1.957,-	2.014,-	2.014,-	1.900,-

RXM-N9(N)

Venkovní jednotky Split

Venkovní jednotky pro chladivo R-32 pro kombinaci s Perfera jednotkami a malovýkonými SkyAir vnitřními jednotkami.



RXM42-60N9

Technická data - venkovní jednotky			RXM	20N9	25N9	35N9	42N9	50N9	60N9	71N	
Rozměry	Jednotka	Výška x šířka x hloubka	mm	550x765x285			734x870x373			734x870x320	
Hmotnost	Jednotka		kg	32			47	44	56,0		
Hladina akust. výkonu	Chlazení		dB(A)	59	58	61	62	63	66		
	Vytápění		dB(A)	59		61	62	63	67		
Hladina akust. tlaku	Chlazení	Jmen.	dB(A)	46		49	48	48	47		
	Vytápění	Jmen.	dB(A)	47		49	48	49	48		
Provozní limit	Chlazení	Venkovní	Min.-Max. °CDB				-10~50			-10~46	
	Vytápění	Venkovní	Min.-Max. °CWB				-20~24			-15~24	
Chladivo	Typ/Náplň/GWP	Náplň: kg / TC0 ₂ eq		R-32/0,76/ 0,5/675			R-32/1,30/ 0,9/675	R-32/1,40/ 0,9/675	R-32/1,45/ 1,0/675	R-32/1,15/ 0,78/675	
Připojení potrubí	Kapalina	OD	mm				6,35				
	Plyn	OD	mm	9,5			12,7			15,9	
	Délka potrubí	OU - IU	Max.	m	20			30			
		Systém	Předplněno	m				10			
		Množství doplňovaného chladiva		kg/m				0,02 (pro délku potrubí nad 10m)			
	Výškový rozdíl	IU - OU	Max.	15			20				
El. napájení	Fáze / Frekvence / Napětí		Hz / V				1~ / 50 / 220-240				
Proud - 50Hz	Max. hodnota proudového jistižení (MFA)		A	10	13			16	20		



RZASG-M

Venkovní jednotky Sky Air Advance

Kombinace komfortu a technologie pro komerční aplikace

- > Vysoká účinnost:
 - Energetické třídy až A++ (chlazení)/A+ (topení)
 - Kompresory nabízejí podstatné zlepšení účinnosti
- > Velmi kompaktní a snadno instalovatelné venkovní jednotky
- > Nahradíte stávající systémy bez nutnosti výměny potrubí



- > Garantovaný provoz v obou režimech chlazení a topení až do -15 °C.
- > S chladičem chlazenou PCB deskou je zaručeno spolehlivé chlazení, protože není ovlivněna okolní teplotou.
- > Max. trasa Cu potrubí až 50 m.



Párové aplikace, aplikace triple a double twin

Výkonová třída	FCAG-B								FFA-A9			FDXM-F9			FBA-A(9)							
	35	50	60	71	100	125	140		35	50	60	35	50	60	35	50	60	71	100	125	140	
RZASG71MV1				P				2			2			2					P			
RZASG100MV1	RZASG100MY1	3	2			P		3	2		3	2		3	2				P			
RZASG125MV1	RZASG125MY1	4	3	2			P	4	3	2	4	3	2	4	3	2				P		
RZASG140MV1	RZASG140MY1	4	3		2			P	4	3		4	3		4	3				2		P

Výkonová třída	FDA-A		FHA-A(9)							FUA-A			FAA-A		FVA-A				FNA-A9				
	125	35	50	60	71	100	125	140	100	125	140	71	100	71	100	125	140	35	50	60			
RZASG71MV1		2			P							P		P						2			
RZASG100MV1	RZASG100MY1		3	2			P				P				P			P		3	2		
RZASG125MV1	RZASG125MY1	P	4	3	2			P			P						P		4	3	2		
RZASG140MV1	RZASG140MY1		4	3		2			P			P	2		2				P	4	3		



RZASG-MV1



RZASG-MY1

Více detailů a aktuální informace můžete najít na my.daikin.eu

Technická data - venkovní jednotky			RZASG	71MV1	100MV1	125MV1	140MV1	100MY1	125MY1	140MY1			
Rozměry	Jednotka	Výška x šířka x hloubka	mm	770x900x320							990x940x320		
Hmotnost	Jednotka		kg	60	70		78	70		77			
Hladina akust. výkonu	Chlazení		dBA	65	70	71	73	70	71	73			
Hladina akust. tlaku	Chlazení	Jmen.	dBA	46	53		54	53		54			
	Vytápění	Jmen.	dBA	47	57								
Provozní limit	Chlazení	Venkovní	Min.-Max.	°CDB			-15~-46						
	Vytápění	Venkovní	Min.-Max.	°CWB			-15~-15,5						
Chladivo	Typ/GWP			R-32/675									
	Náplň		kg/TCO _{Eq}	2,45/1,65	2,60/1,76		2,90/1,96	2,60/1,76		2,90/1,96			
Připojení potrubí	Kapalina/Plyn		mm	9,52/15,9									
	Délka potrubí	OU - IU	Max.	m							50		
		Systém	Ekvivalentní	m							70		
			Předplněno	m							30		
		Výškový rozdíl	IU - OU	Max.	m							30	
El. napájení	Fáze / Frekvence / Napětí		Hz/V	1~/50/220-240				3~/50/380-415					
Proud - 50Hz	Max. hodnota proudového jistění (MFA)		A	20	25	32		16					

AZAS-M & ARXM71N9

Venkovní jednotky Sky Air Active

Ideální řešení pro malé obchody

- > Vysoká účinnost:
 - Energetická třída až do A+ (chlazení) / A (topení)
 - Kompresory nabízejí podstatné zlepšení účinnosti
- > Chladivo R32 oproti chladivu R410A má nižší vliv na životní prostředí o 68 %, což plyne z nižší spotřeby energie díky její účinnosti a menšímu potřebnému množství chladiva
- > Velmi kompaktní a snadno instalovatelná venkovní jednotka
- > Nahrazení stávajícího systému technologií s chladivem R32 bez nutnosti výměny Cu potrubí



- > Garantovaný provoz v obou režimech chlazení do -5 °C a topení až do -15 °C
- > S chladivem chlazenou PCB deskou je zaručeno spolehlivé chlazení, protože není ovlivněna okolní teplotou (pouze pro AZAS)
- > Max. trasa Cu potrubí až 30 m
- > Výhradně nabízené v párových aplikacích



Párové aplikace

Výkonová třída	FCAG-B				FBA-A(9)				FAA-A				ADEA-A		
	71	100	125	140	71	100	125	140	71	100	125	140	71	100	125
ARXM-N9	P				P				P				P		
AZAS-MV1		P	P	P		P	P	P		P				P	P
AZAS-MY1		P	P	P		P	P	P		P					

P = párové aplikace



AZAS-MV1



AZAS-MY1

Více detailů a aktuální informace můžete najít na my.daikin.eu

Technická data - venkovní jednotky			AZAS	ARXM71N9	100MV1	125MV1	140MV1	100MY1	125MY1	140MY1
Rozměry	Jednotka	Výška x šířka x hloubka	mm	734x870x373	990x940x320					
Hmotnost	Jednotka		kg	50	70		78	70		77
Hladina akust. výkonu	Chlazení		dBA	65	70	71	73	70	71	73
	Vytápění		dBA	65	-	71	73	-	71	73
Hladina akust. tlaku	Chlazení	Jmen.	dBA	52	53		54	53		54
	Vytápění	Jmen.	dBA	52	57					
Provozní limit	Chlazení	Venkovní Min.-Max.	°CDB	-10~-46			-5~-46			
	Vytápění	Venkovní Min.-Max.	°CWB	-15~-24			-15~-15,5			
Chladivo	Typ/GWP			R-32/675			R-32/675			
	Náplň		kg/TCO _{Eq}	-	2,60/1,76		2,90/1,96	2,60/1,76		2,90/1,96
Připojení potrubí	Kapalina/Plyn	OD	mm	9,52/15,9						
	Délka potrubí	OU - IU Max.	m	30						
		Systém	Ekvivalentní	m	-	50				
			Předplněno	m	10	30				
		Výškový rozdíl	IU - OU Max.	m	20	30				
El. napájení	Fáze / Frekvence / Napětí		Hz/V	1~/50/220-240				3~/50/380-415		
Proud - 50Hz	Max. hodnota proudového jistižení (MFA)		A	20	25	32		16		

RZA-D

Velká „malá“ SkyAir venkovní jednotka

Velký výkon systému Sky Air pro komerční aplikace s nejmenšími rozměry vůbec

- › Kompaktní (870 mm vysoký) a lehký design s jedním ventilátorem činí jednotku nenápadnou, šetří místo a snadno se instaluje
- › Snadná obsluha a ovladatelnost díky snadnému přístupu, 7segmentový displej a držadlo pro snadnou manipulaci
- › Výběr produktu R-32 snižuje dopad na životní prostředí o 68% ve srovnání s R-410A, neboť má vyšší energetickou účinnost, nižší spotřebu energie a má nižší náplň chladiva
- › Lze nahradit stávající systémy technologií R-32 bez nutnosti výměny potrubí



- › Zaručuje provoz v režimu vytápění až do -20°C
- › PCB chlazené chladivem zaručuje spolehlivé chlazení, protože jednotka není ovlivněna teplotou okolí
- › Maximální délka potrubí do 100m
- › Maximální výškový rozdíl instalace až 30m
- › Venkovní jednotky pro dvojici, párovou aplikaci, twin, tripple a double twin



RZA200-250D

Kombinační tabulka pro komfortní chlazení

NOVINKA

Výkonová třída	FCAG-B					FFA-A9		FDXM-F9		FBA-A(9)					FHA-A(9)					FDA-A			FUA-A			FAA-A		FNA-A9		
	50	60	71	100	125	50	60	50	60	50	60	71	100	125	50	60	71	100	125	125	200	250	71	100	125	71	100	50	60	
RZA200A	4	3	3	2		4	3	4	3	4	3	3	2		4	3	3	2			P		3	2		3	2	4	3	
RZA250A		4			2		4		4		4			4		2				2	2	P			2					4



RZA-D

NOVINKA

Technická data - venkovní jednotky				RZA200D	RZA250D
Rozměry	Jednotka	Výška x šířka x hloubka	mm	870x1.100x460	
Hmotnost	Jednotka		kg	120	
Hladina akust. výkonu	Chlazení		dBA	73	76
	Vytápění		dBA	76	79
Hladina akust. tlaku	Chlazení	Jmen.	dBA	53	57
	Vytápění	Jmen.	dBA	60	63
Provozní limit	Chlazení	Venkovní	Min.~Max.	-20~-46	
	Vytápění	Venkovní	Min.~Max.	-20~-15	
Chladivo	Typ/GWP			R-32/675	
	Náplň		kg/TCO ₂ Eq	5,0/3,38	
Připojení potrubí	Kapalina/Plyn	OD	mm	9,52/22,2	
	Délka potrubí	OU - IU	Max.	100	
			Předplněno	m	30
	Výškový rozdíl	IU - OU	Max.	30	
El. napájení	Fáze / Frekvence / Napětí		Hz/V	3~/50/380-415	
Proud - 50Hz	Max. hodnota proudového jistižení (MFA)		A	25	

(1) MFA - slouží k výběru jističe a ochrany proti zemnímu spojení. Podrobnější informace o každé kombinaci naleznete v elektrickém schématu.

Veškeré elektrické zapojení musí být vybráno a provedeno kvalifikovaným elektrikářem a musí být v souladu s místními a národními předpisy. Niž uvedené informace slouží pouze jako informativní příručka.

Split & Multi Split

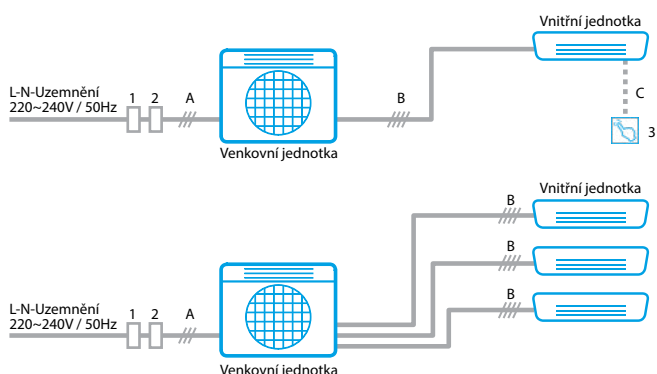

Položka	Popis	Detaily
1	Proudový chránič	<ul style="list-style-type: none"> Vysokorychlostní typ (30mA <0,1s) Musí být schopen zvládnout vyšší harmonické Nesmí přerušit zemnicí vodič!
2	Jistič	<ul style="list-style-type: none"> Maximální proud jističe nesmí překročit hodnotu MFA vybrané kombinace. Nesmí přerušit zemnicí vodič!
3	Volitelný ovladač	<ul style="list-style-type: none"> např. Online Controller, kabelový ovladač, atd.
A	Hlavní napájecí vedení	<ul style="list-style-type: none"> Typ H05RN, 3-žilový včetně uzemnění Průřez vodiče musí být zvolen v souladu s místními a národními předpisy na základě hodnoty MCA vybrané kombinace (minimálně 2,5 mm²)
B	Mezi jednotkami „1-2-3-Uzemnění“	<ul style="list-style-type: none"> Typ H05RN, 4-žilový včetně uzemnění 1,5 mm², 2,5 mm² pokud délka přesáhne 10 m
C	Kabel k ovladači	<ul style="list-style-type: none"> Dodávka s ovládacím prvkem

Super-Multi-Plus

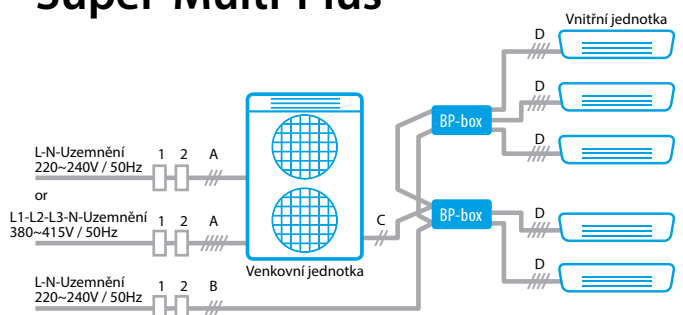

Položka	Popis	Detaily
1	Proudový chránič	<ul style="list-style-type: none"> Viz výše
2	Jistič	<ul style="list-style-type: none"> Viz výše
A	Hlavní napájecí vedení	<ul style="list-style-type: none"> Typ H05VV s chráničkou, typ H07RN bez chráničky 1-fáze: 3-žilový včetně uzemnění 3-fáze: 5-žilový včetně uzemnění Průřez vodiče musí být zvolen v souladu s místními a národními předpisy na základě hodnoty MCA vybrané kombinace POZN: 3-fázové jednotky jsou výrobky třídy A EMC. V prostředí mohou způsobovat rušení rádiových frekvencí
B	Napájení BP boxu	<ul style="list-style-type: none"> Typ H05VV s chráničkou, typ H07RN bez chráničky 3-žilový včetně uzemnění 1,5 mm², 2,5 mm² pokud délka přesáhne 10 m
C	„Linka F1-F2“	<ul style="list-style-type: none"> Nízkonapětový vodič (16VDC) Typ H05VV, 2-žilový 0,75 až 1,25 mm²
D	BP box - vnitř. j. „1-2-3-Uzemnění“	<ul style="list-style-type: none"> Typ H05RN, 4-žilový včetně uzemnění 1,5 mm², 2,5 mm² pokud délka přesáhne 10 m

Sky Air Pair, Twin, Tripple and Double-Twin

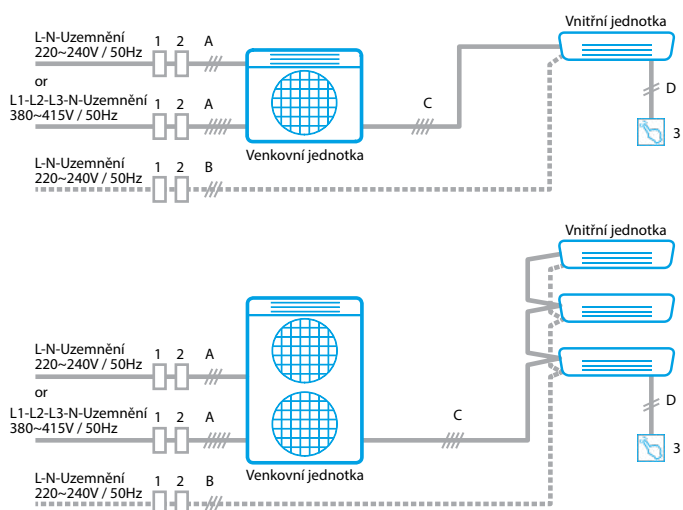





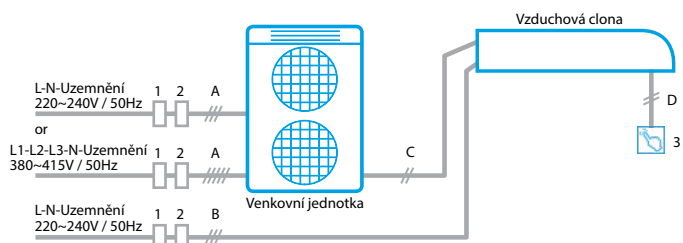





Položka	Popis	Detaily
1	Proudový chránič	<ul style="list-style-type: none"> Viz výše
2	Jistič	<ul style="list-style-type: none"> Viz výše
3	Ovladače	<ul style="list-style-type: none"> např. kabelový ovladač (BRC1E53B pro ČR, Chorvatsko, Maďarsko, Rumunsko), adaptéry, atd.
A	Hlavní napájecí vedení	<ul style="list-style-type: none"> Typ H05VV s chráničkou, typ H07RN bez chráničky 1-fáze: 3-žilový včetně uzemnění 3-fáze: 5-žilový včetně uzemnění Průřez vodiče musí být zvolen v souladu s místními a národními předpisy na základě hodnoty MCA vybrané kombinace
B	Napájení vnitřní jednotky	<ul style="list-style-type: none"> Nutné nebo doporučené v případě vysoko výkoných vnitřních jednotek, jako FBQ a FDQ kanálové jednotky. Typ H05VV s chráničkou, typ H07RN bez chráničky 3-žilový včetně uzemnění Průřez vodiče musí být zvolen v souladu s místními a národními předpisy na základě hodnoty MCA vybrané kombinace
C	Mezi jednotkami „1-2-3-Uzemnění“	<ul style="list-style-type: none"> H05VV-U4G2,5 (4-žilový včetně uzemnění, 2,5 mm²)
D	Zapojení ovladače „Linka P1-P2“	<ul style="list-style-type: none"> Nízkonapětové vedení (16 VDC) Typ H05VV, dvoužilový 0,75 – 1,25 mm²

ERQ & Air Curtain



Položka	Popis	Detaily
1, 2, 3, A		<ul style="list-style-type: none"> Viz výše Sky Air tabulka
B	Napájení vnitřní jednotky	<ul style="list-style-type: none"> Typ H05VV-U s chráničkou, typ H07RN bez chráničky 3-žilový včetně uzemnění Průřez vodiče musí být zvolen v souladu s místními a národními předpisy na základě hodnoty MCA vybrané kombinace vnitřní jednotky (minimálně 2,5 mm²)
C	Mezi jednotkami „Linka F1-F2“	<ul style="list-style-type: none"> Nízkonapětový vodič (16VDC) Typ H05VV, 2-žilový 0,75 až 1,25 mm²
D	Zapojení ovladače „Linka P1-P2“	<ul style="list-style-type: none"> Nízkonapětový vodič (16VDC) Typ H05VV, 2-žilový 0,75 až 1,25 mm²

Párové kombinace

Model	Výkon Chlazení/ Vytápění (kW)	Připojení potrubí (Kapalina/ Plyn) (mm)	Rozeč uchycení venkovní jednotky (mm)	Hlavní napájecí vedení	Vedení mezi vnitřními a venkovními jednotkami	Max. délka/ převýšení potrubí (m)	Předplněno chladivem pro vzdálenost (m)	Dodatečné množství chladiva nad 10m
Ururu Sarara 								
FTXZ25N + RXZ25N	2,5/3,6	6,35/9,5	574	V - 3 x 1,5 mm ²	4 x 1,5 mm ²	10/8	10	20 g/m
FTXZ35N + RXZ35N	3,5/5,0	6,35/9,5	574	V - 3 x 1,5 mm ²	4 x 1,5 mm ²	10/8	10	20 g/m
FTXZ50N + RXZ50N	5,0/6,3	6,35/9,5	574	V - 3 x 2,5 mm ²	4 x 1,5 mm ²	10/8	10	20 g/m
Stylish 								
FTXA20-AW/BB/BS/BT + RXA20A	2,0/2,5	6,35/9,5	580	V - 3 x 1,5 mm ²	4 x 1,5 mm ²	20/15	10	20 g/m
FTXA25-AW/BB/BS/BT + RXA25A	2,5/2,8	6,35/9,5	580	V - 3 x 1,5 mm ²	4 x 1,5 mm ²	20/15	10	20 g/m
FTXA35-AW/BB/BS/BT + RXA35A	3,4/4,0	6,35/9,5	580	V - 3 x 1,5 mm ²	4 x 1,5 mm ²	20/15	10	20 g/m
FTXA42-AW/BB/BS/BT + RXA42B	4,2/5,4	6,35/12,7	580	V - 3 x 2,5 mm ²	4 x 1,5 mm ²	30/20	10	20 g/m
FTXA50-AW/BB/BS/BT + RXA50B	5,0/5,8	6,35/12,7	580	V - 3 x 2,5 mm ²	4 x 1,5 mm ²	30/20	10	20 g/m
Emura 								
FTXJ20MW/S + RXJ20M	2,3/2,5	6,35/9,5	574	V - 3 x 1,5 mm ²	4 x 1,5 mm ²	20/15	10	20 g/m
FTXJ25MW/S + RXJ25M	2,4/3,4	6,35/9,5	574	V - 3 x 1,5 mm ²	4 x 1,5 mm ²	20/15	10	20 g/m
FTXJ35MW/S + RXJ35M	3,5/4,0	6,35/9,5	574	V - 3 x 1,5 mm ²	4 x 1,5 mm ²	20/15	10	20 g/m
FTXJ50MW/S + RXJ50N	4,8/5,8	6,35/12,7	580	V - 3 x 2,5 mm ²	4 x 1,5 mm ²	30/20	10	20 g/m
Perfera 								
FTXM20N + RXM20N9	2,0/2,5	6,35/9,5	574	V - 3 x 1,5 mm ²	4 x 1,5 mm ²	15/12	10	20 g/m
FTXM25N + RXM25N9	2,5/2,8	6,35/9,5	574	V - 3 x 1,5 mm ²	4 x 1,5 mm ²	15/12	10	20 g/m
FTXM35N + RXM35N9	3,4/4,0	6,35/9,5	574	V - 3 x 1,5 mm ²	4 x 1,5 mm ²	15/12	10	20 g/m
FTXM42N + RXM42N9	4,2/5,4	6,35/12,7	600	V - 3 x 2,5 mm ²	4 x 1,5 mm ²	15/12	10	20 g/m
FTXM50N + RXM50N9	5,0/5,8	6,35/12,7	600	V - 3 x 2,5 mm ²	4 x 1,5 mm ²	30/20	10	20 g/m
FTXM60N + RXM60N9	6,0/7,0	6,35/12,7	600	V - 3 x 2,5 mm ²	4 x 1,5 mm ²	30/20	10	20 g/m
FTXM71N + RXM71N	7,1/8,2	6,35/15,9	600	V - 3 x 2,5 mm ²	4 x 1,5 mm ²	30/20	10	20 g/m
Comfora 								
FTXP20M + RXP20M	2,0/2,5	6,35/9,5	470	V - 3 x 1,5 mm ²	4 x 1,5 mm ²	15/12	10	20 g/m
FTXP25M + RXP25M	2,5/3,0	6,35/9,5	470	V - 3 x 1,5 mm ²	4 x 1,5 mm ²	15/12	10	20 g/m
FTXP35M + RXP35M	3,5/4,0	6,35/9,5	470	V - 3 x 1,5 mm ²	4 x 1,5 mm ²	15/12	10	20 g/m
FTXP50M + RXP50M	5,0/6,0	6,35/12,7	600	V - 3 x 2,5 mm ²	4 x 1,5 mm ²	30/20	10	20 g/m
FTXP60M + RXP60M	6,0/7,0	6,35/12,7	600	V - 3 x 2,5 mm ²	4 x 1,5 mm ²	30/20	10	20 g/m
FTXP71M + RXP71M	7,1/8,2	6,35/15,9	600	V - 3 x 2,5 mm ²	4 x 1,5 mm ²	30/20	10	20 g/m
Sensira 								
FTXF20A + RXF20A	2,0/2,5	6,35/9,5	470	V - 3 x 1,5 mm ²	4 x 1,5 mm ²	15/12	10	20 g/m
FTXF25A + RXF25A	2,5/2,8	6,35/9,5	470	V - 3 x 1,5 mm ²	4 x 1,5 mm ²	15/12	10	20 g/m
FTXF35A + RXF35A	3,3/3,5	6,35/9,5	470	V - 3 x 1,5 mm ²	4 x 1,5 mm ²	15/12	10	20 g/m
FTXF50A + RXF50B	5,0/6,0	6,35/12,7	580	V - 3 x 2,5 mm ²	4 x 1,5 mm ²	30/20	10	20 g/m
FTXF60A + RXF60B	6,0/6,4	6,35/12,7	580	V - 3 x 2,5 mm ²	4 x 1,5 mm ²	30/20	10	20 g/m
FTXF71A + RXF71A	7,1/8,2	6,35/15,9	600	V - 3 x 2,5 mm ²	4 x 1,5 mm ²	30/20	10	20 g/m
Parapetní jednotky 								
Parapetní jednotka								
FVXM25F + RXM25N9	2,5/3,4	6,35/9,5	574	V - 3 x 1,5 mm ²	4 x 1,5 mm ²	20/20	10	20 g/m
FVXM35F + RXM35N9	3,5/4,5	6,35/9,5	574	V - 3 x 1,5 mm ²	4 x 1,5 mm ²	20/20	10	20 g/m
FVXM50F + RXM50N9	5,0/5,8	6,35/12,7	600	V - 3 x 2,5 mm ²	4 x 1,5 mm ²	30/20	10	20 g/m
Kanálové jednotky 								
Kanálová jednotka								
FDXM25F9 + RXM25N9	2,4/3,2	6,35/9,5	574	V - 3 x 1,5 mm ²	4 x 1,5 mm ²	20/20	10	20 g/m
FDXM35F9 + RXM35N9	3,4/4,0	6,35/9,5	574	V - 3 x 1,5 mm ²	4 x 1,5 mm ²	20/20	10	20 g/m
FDXM50F9 + RXM50N9	5,0/5,8	6,35/12,7	600	V - 3 x 2,5 mm ²	4 x 1,5 mm ²	30/20	10	20 g/m
FDXM60F9 + RXM60N9	6,0/7,0	6,35/12,7	600	V - 3 x 2,5 mm ²	4 x 1,5 mm ²	30/20	10	20 g/m
Nástěnné jednotky (optimalizovaná pro vytápění) 								
Perfera								
FTXTM30M + RXTM30N	3,0/3,2	6,35/9,5	524	V - 3 x 1,5 mm ²	4 x 1,5 mm ²	20/15	10	20 g/m
FTXTM40M + RXTM40N	4,0/4,0	6,35/9,5	524	V - 3 x 2,5 mm ²	4 x 1,5 mm ²	20/15	10	20 g/m
Comfora 								
FTXTP25K + RXTTP25N	2,5/3,2	6,35/9,5	524	V - 3 x 1,5 mm ²	4 x 1,5 mm ²	20/15	10	20 g/m
FTXTP35K + RXTTP35N	3,5/4,0	6,35/9,5	524	V - 3 x 1,5 mm ²	4 x 1,5 mm ²	20/15	10	20 g/m
Parapetní jednotky (Řada R-410A) 								
Nexura								
FVXG25K + RXG25L	2,5/3,4	6,35/9,5	574	V - 3 x 1,5 mm ²	4 x 1,5 mm ²	20/15	10	20 g/m
FVXG35K + RXG35L	3,5/4,5	6,35/9,5	574	V - 3 x 1,5 mm ²	4 x 1,5 mm ²	20/15	10	20 g/m
FVXG50K + RXG50L	5,0/5,8	6,35/12,7	580	V - 3 x 2,5 mm ²	4 x 1,5 mm ²	30/20	10	20 g/m

Sky Air

	Model	Výkon Chlazení/ Vytápění (kW)	Připojení potrubí (Kapalina/ Plyn) (mm)	Rozteč uchycení venkovní jednotky (mm)	Hlavní napájecí vedení	Vedení mezi vnitřními a venkovními jednotkami	Max. délka/ převýšení potrubí (m)	Předplněno chladivem pro vzdálenost (m)	Dodatečné množství chladiva nad 10m		
Kazetové jednotky	Kazetová jednotka s kruhovým výdechem 										
		FCAG35B + RXM35N9	3,5/4,2	6,35/9,5	574	V - 3 x 1,5 mm ²	4 x 1,5 mm ²	20/20	10	20 g/m	
		FCAG50B + RXM50N9	5,0/6,0	6,35/12,7	600	V - 3 x 2,5 mm ²	4 x 1,5 mm ²	30/20	10	20 g/m	
		FCAG60B + RXM60N9	5,7/7,0	6,35/12,7	600	V - 3 x 2,5 mm ²	4 x 1,5 mm ²	30/20	10	20 g/m	
	Kazetové jednotky	Kazetová jednotka s plochým dekoračním panelem 									
			FFA25A9 + RXM25N9	2,5/3,2	6,35/9,5	574	V - 3 x 1,5 mm ²	4 x 1,5 mm ²	20/20	10	20 g/m
			FFA35A9 + RXM35N9	3,4/4,2	6,35/9,5	574	V - 3 x 1,5 mm ²	4 x 1,5 mm ²	20/20	10	20 g/m
			FFA50A9 + RXM50N9	5,0/5,8	6,35/12,7	600	V - 3 x 2,5 mm ²	4 x 1,5 mm ²	30/20	10	20 g/m
			FFA60A9 + RXM60N9	5,7/7,0	6,35/12,7	600	V - 3 x 2,5 mm ²	4 x 1,5 mm ²	30/20	10	20 g/m
	Kanálové jednotky	Kanálová jednotka Sky Air – standardní ESP 									
		FBA35A9 + RXM35N9	3,4/4,0	6,35/9,5	574	V - 3 x 1,5 mm ²	4 x 1,5 mm ²	20/20	10	20 g/m	
		FBA50A9 + RXM50N9	5,0/5,5	6,35/12,7	600	V - 3 x 2,5 mm ²	4 x 1,5 mm ²	30/20	10	20 g/m	
		FBA60A9 + RXM60N9	5,7/7,0	6,35/12,7	600	V - 3 x 2,5 mm ²	4 x 1,5 mm ²	30/20	10	20 g/m	
Podstropní jednotky	Podstropní jednotka 										
		FHA35A9 + RXM35N9	3,4/4,0	6,35/9,5	574	V - 3 x 1,5 mm ²	4 x 1,5 mm ²	20/20	10	20 g/m	
		FHA50A9 + RXM50N9	5,0/6,0	6,35/12,7	600	V - 3 x 2,5 mm ²	4 x 1,5 mm ²	30/20	10	20 g/m	
		FHA60A9 + RXM60N9	5,7/7,2	6,35/12,7	600	V - 3 x 2,5 mm ²	4 x 1,5 mm ²	30/20	10	20 g/m	
Vestavní parapetní jednotky	Vestavní parapetní jednotka 										
		FNA25A9 + RXM25N9	2,6/3,2	6,35/9,5	574	V - 3 x 1,5 mm ²	4 x 1,5 mm ²	20/20	10	20 g/m	
		FNA35A9 + RXM35N9	3,4/4,0	6,35/9,5	574	V - 3 x 1,5 mm ²	4 x 1,5 mm ²	20/20	10	20 g/m	
		FNA50A9 + RXM50N9	5,0/5,8	6,35/12,7	600	V - 3 x 2,5 mm ²	4 x 1,5 mm ²	30/20	10	20 g/m	
		FNA60A9 + RXM60N9	6,0/7,0	6,35/12,7	600	V - 3 x 2,5 mm ²	4 x 1,5 mm ²	30/20	10	20 g/m	

Multisplit jednotky



Model	Výkon Chlazení/ Vytápění (kW)	Připojení potrubí (Kapalina/ Plyn) (mm)	Rozteč uchycení venkovní jednotky (mm)	Hlavní napájecí vedení	Vedení mezi vnitřními a venkovními jednotkami	Max. délka/ převýšení potrubí (m)	Předplněno chladivem pro vzdálenost (m)	Dodatečné množství chladiva nad 10m
2MXM40M	4,0/4,2	6,35/9,5	574	V - 3 x 2,5 mm ²	4 x 1,5 mm ²	20/15	20	20 g/m
2MXM50M9	5,0/5,6	6,35/9,50(12,7)	574	V - 3 x 2,5 mm ²	4 x 1,5 mm ²	20/15	20	20 g/m
3MXM40N	4,0/4,6	6,35/9,50(12,7)	600	V - 3 x 2,5 mm ²	4 x 1,5 mm ²	25/15	30	20 g/m
3MXM52N	5,2/6,8	6,35/9,50(12,7)	600	V - 3 x 2,5 mm ²	4 x 1,5 mm ²	25/15	30	20 g/m
3MXM68N	6,8/8,6	6,35/9,50(12,7)	600	V - 3 x 2,5 mm ²	4 x 1,5 mm ²	25/15	30	20 g/m
4MXM68N	6,8/8,6	6,35/9,50(12,7)	600	V - 3 x 2,5 mm ²	4 x 1,5 mm ²	25/15	30	20 g/m
4MXM80N	8,0/9,6	6,35/9,50(12,7/15,9)	600	V - 3 x 2,5 mm ²	4 x 1,5 mm ²	25/15	30	20 g/m
5MXM90N	9,0/10,0	6,35/9,50(12,7/15,9)	600	V - 3 x 2,5 mm ²	4 x 1,5 mm ²	25/15	30	20 g/m



Úspora energie nekončí nákupem nebo instalací energeticky úsporného zařízení; zařízení musí být spuštěno za optimálních podmínek.

Správná údržba a servis jsou klíčovými prvky pro zajištění maximálního výkonu.

**Jste si například jisti, že jsou filtry čisté a žádná ze součástí není vadná?
Je vše správně nastaveno?**

Každý z těchto detailů může vést ke snížení úrovně komfortu. A pokud rozdíl nepocítíte hned, jistě si jej na konci roku všimnete při placení účtů za energie.

Náš Daikin tým konstruktérů neustále usiluje o zlepšení energetické účinnosti našich systémů.

My v Daikin servisu jsme zde, abychom vás podpořili a udrželi vaše jednotky v ideálním stavu pomocí správného uvedení systému do provozu, pravidelnými preventivními prohlídkami, vzdáleným sledováním provozních dat, zlepšováním výkonu jednotek a poskytováním cenově výhodných vylepšení pro maximální využití všech výhod, plynoucích ze zvýšení účinnosti díky našim nejmodernějším technologiím.

Optimalizace a aktualizace



Inteligentní vzdálené sledování



Aktualizace / optimalizace

Udržení instalace v nejlepšímu stavu



Plán servisu



Podpora instalace

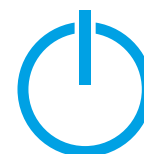

Uvedení do provozu

Náhradní díly a opravy

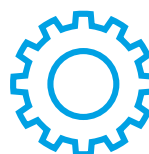

Náhradní díly



Poruchová služba

Uvedení do provozu

K zaručení účinnosti a výkonu jednotky Daikin v dlouhodobém horizontu nabízí **Daikin jako službu odborné uvedení systému do provozu**, provedené vysoce kvalifikovanými a vzdělanými techniky Daikin.

Uvedení systému do provozu společností Daikin nebo prostřednictvím jejich autorizovaných partnerů zaručuje, že systém funguje tak, jak má, a že vám přináší všechny výhody jedinečného klimatu.

Každé uvedení do provozu je zdokumentováno dle standardu Daikin, dokumentace obsahuje podrobnou zprávu o uvedení do provozu a o všech parametrech, důležitých pro správnou funkčnost jednotky.



Údržba

Údržba je klíčovým prvkem pro zajištění kvality, účinnosti a bezchybného provozu jakéhokoli zařízení.

Naše smlouvy o údržbě vycházejí z dlouholetých zkušeností a umožňují vám plně využít všech výhod, které vám údržba prostřednictvím Daikin specialistů může nabídnout:

- Být připraveni na horké letní období
- Mít nižší účet za energie a produkovat méně CO₂
- Díky čistým filtrům snížit dopad virů, bakterií a pylů
- Zajistit tichý provoz zařízení

Pravidelná údržba jednotky nebo systému vám pomůže minimalizovat

náklady na elektrickou energii zajistí, že se nebude snižovat výkonnost zařízení a že bezpečnostní funkce a integrita systému jsou v souladu s nejnovějšími normami a předpisy.

Pravidelná péče chrání vaši investici po dobu životnosti Daikin systému. Prostoje a výpadky jsou vyloučeny a přitom jsou provozní náklady tak nízké, jak by měly být v průběhu celého životního cyklu systému.

Preventivní plány údržby s transparentní cenou vám umožní se vyhnout neočekávaným nákladům na opravu či zhoršení komfortu, kvality nebo výkonu. Pravidelná údržba zajistí, že díky důkladnému čištění výměníků tepla vaše zařízení nebude mít vyšší spotřebu elektrické energie, a že čisté filtry odstraní nežádoucí alergen,



viry a bakterie. Naše balíčky péče pak také obsahují komplexní test jednotky pomocí speciálního Daikinem vyvinutého diagnostického softwaru.

Servisní služby

E-Parts

Online můžete vybrat ten správný díl pro Daikin jednotku, ověřit si v reálném čase jeho dostupnost a objednat jej.

Vše v několika jednoduchých krocích.

Výhody pro vás:

- › 24/7 dostupnost
- › rychlé zpracování
- › dostupnost „v reálném čase“
- › doprava zdarma
- › flexibilní dodání
- › okamžitá zpětná vazba

Zaregistrujte se a využijte službu E-parts

Online registraci najdete formulář na

https://www.daikin.cz/cs_cz/servisni-sluzby/e-parts.html

Neustálá dostupnost

Můžete najít odkazy na E-Parts a náhradní díly na našem obchodním portálu:

<http://eparts.daikin-ce.com>



Registration form for DAIKIN E-Parts

Customer Number / ID* Company *

Address *

City State/Province Zip/Postal Country *

Please provide access to order E-Parts for:
The user being in the system may control items online (not receipt of order information/shipment per default)

User No. 1

Mr. Ms. First Name Last Name

Phone Number * E-Mail *



Service Academy

Daikin Service Academy nabízí individuální možnosti školení na všechny servisní případy výrobků Daikin.

Naším cílem je vám pomoci poskytovat lepší servis na místě a rozšířit tak vaše podnikání.



Plány a cíle

V Daikin Service Academy chceme nabídnout Evropský vzdělávací program pro servisní techniky (interní a externí), aby se stali nejlepšími z nejlepších.

- › Zajistit, aby naši partneři měli k dispozici kvalifikovanou pracovní sílu
- › Poskytovat vysoce kvalitní služby našim koncovým uživatelům
- › Vylepšit výkon a efektivitu s kratším časem potřebným na servis
- › Zlepšit kvalitu služeb a tím spokojenost zákazníka přímo na místě
- › Podporovat profesní dráhy pro udržení servisních techniků v HVAC-R průmyslu
- › Nabídnout školení v místním jazyce tam, kde je to možné

Naše tréninkové balíčky obsahují

- › Instalace a příprava na zprovoznění
- › Zprovoznění
- › Údržba
- › Řešení problémů a oprava
- › Návrh a aplikace

Chcete vědět více?

Pro další informace o Daikin Service Academy nás prosím kontaktujte na:
academy@daikin-ce.com

Kompaktní.
Výkonná.



Více flexibility pro vaše podnikání s jednoventilátorovými jednotkami v systému celé řady Sky Air

Unikátní na trhu: S hrdostí představujeme naše nové kompaktní venkovní jednotky s jedním ventilátorem napříč všemi rozsahy Sky Air - od 3,5 do 25 kW.

- › Větší flexibilita při polohování, snadnější přeprava a instalace
- › Snadná obsluha a ovladatelnost na trhu - se snadným přístupem ke všem komponentům a 7-segmentový displej
- › Spolehlivé chlazení díky PCB desky chlazené chladivem
- › Kompletní portfolio propojitelných vnitřních jednotek R-32

www.daikin.eu/skyairblueevolution



SkyAir **SkyAir**
Alpha-series Advance-series BLUEEVOLUTION

DAIKIN AIRCONDITIONING CENTRAL EUROPE – CZECH REPUBLIC spol. s r.o.

Budějovická 778/3a, 140 00 Praha 4 – Michle · Tel.: +420 221 715 700, Fax: +420 221 715 701 · e-mail: office@daikin.cz · www.daikin.cz

Produkty Daikin distribuuje:



Společnost Daikin Europe N.V. se podílí na Programu Eurovent pro certifikaci klimatizačních jednotek (AC), kapalinového chlazení (LCP), jednotek na úpravu vzduchu (AHU) a ventilátorových jednotek (FCU). Zkontrolujte aktuální platnost certifikátu na Internetu: www.eurovent-certification.com nebo pomoci: www.certiflash.com



Tato publikace slouží pouze k informačním účelům a nepředstavuje žádnou závaznou nabídku ze strany Daikin Europe N.V./Daikin Central Europe HandelsGmbH. Daikin Europe N.V./Daikin Central Europe HandelsGmbH sestavila obsah tohoto katalogu podle svých nejlepších vědomostí. Nepřebíráme žádné výslovné nebo z okolností vyplývající záruky úplnosti, přesnosti, spolehlivosti nebo vhodnosti pro určitý účel vztahující se na obsah, produkty a služby zde zmíněné. Technické údaje se mohou měnit bez předchozího upozornění. Daikin Europe N.V./Daikin Central Europe HandelsGmbH se výslovně zříká odpovědnosti za jakékoli přímé či nepřímé škody, v nejšířším slova smyslu, vzniklé nebo jakkoliv se vztahující k obsahu nebo vyládu tohoto katalogu. Veškerý obsah je chráněn autorskými právy společnosti Daikin Europe N.V.

DACE Cenik Split/Sky Air pro ČR 2020-2021 | Verze února 2020
Vyhraujeme si právo na tiskové chyby a změny modelů.



ONLINE

Journal

of

Business

Education

2020-2021

Volume 1

Issue 1

2020

2021

2021

2021

2021

2021

2021

2021

2021

2021

2021

2021

2021

2021